

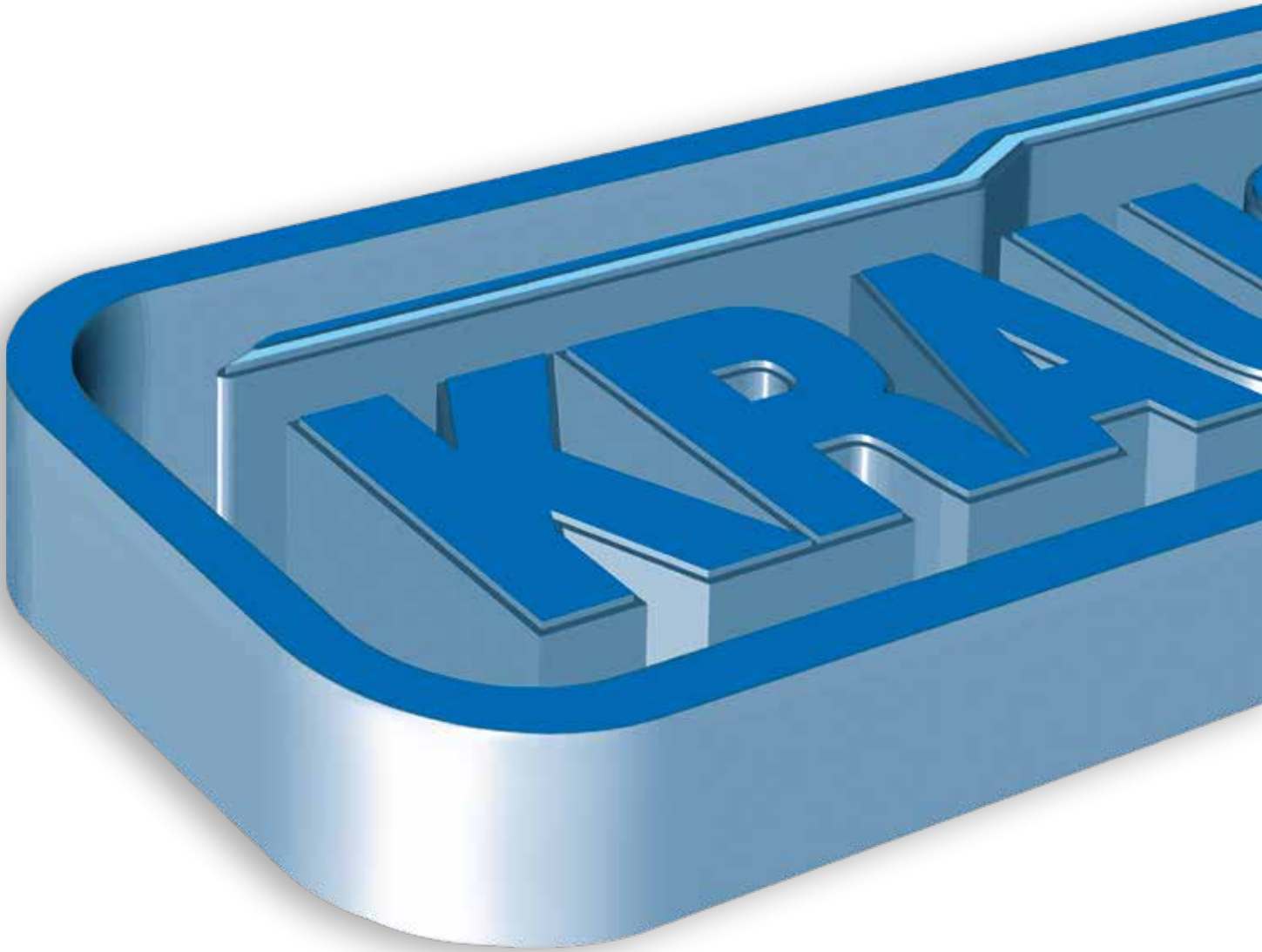

Steig- und GerüstSysteme

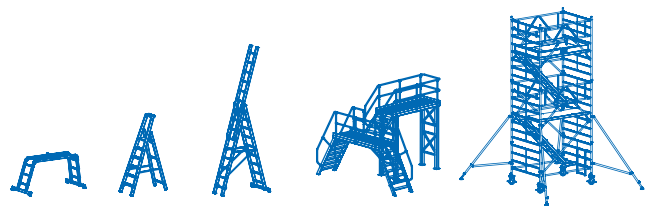

Gesamtkatalog 7.0



Unternehmensportrait

KRAUSE-Werk GmbH & Co. KG



Unter dem Motto: **Mit Sicherheit...ideenreich!** steht das KRAUSE-Werk für eine mehr als 120-jährige Tradition im Bereich der Fertigung und des Vertriebs von Steig- und GerüstSystemen. Im Laufe der Zeit hat sich unser dynamisch wachsendes Unternehmen zu einer international agierenden Unternehmensgruppe entwickelt.











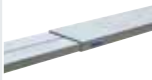















Geprüfte Qualität von KRAUSE – mit Sicherheit... ideenreich!

Wir setzen Maßstäbe im Hinblick auf Funktionalität, Unfallsicherheit und Bedienbarkeit und legen besonderen Wert auf praxisorientierte Innovationen – der Name KRAUSE steht für qualitativ hochwertige Steigtechnik. Strengste Qualitäts- und Sicherheitsprüfungen in unserem werkseigenen Labor sind für KRAUSE-Produkte selbstverständlich. Eine Vielzahl unabhängiger Tests und Zertifikate bestätigen unsere hohe Produktqualität.

Die Eigenständigkeit unserer Entwicklungen ist ein wesentlicher Bestandteil unserer Firmenphilosophie, die zu einigen nationalen und internationalen Patenten, Schutzrechten und Auszeichnungen führte.



Inhaltsverzeichnis

1		360° competence	4	14		TeleBoard-System	115
		360° Produkt-Kompetenz	6	15		Regalleitern	119
2		Produktfinder	12	16		Podestleitern	125
3		Tritte und Arbeitspodeste	15	17		Steigleitern	129
4		PlusLine – Komfort mit Sicherheit	25	18		FahrGerüste (fahrbare Arbeitsbühnen)	139
5		Stehleitern, einseitig begehbar	31	19		Treppen	181
6		Stehleitern, beidseitig begehbar	43	20		Nutzfahrzeug-Lösungen	193
7		Stehleitern, Holz	49	21		Sonderlösungen mit System incl. 360° Beratungs-Kompetenz	201
8		Anlegeleitern	53	22		SystemGeländer	215
9		Sprossen-Mehr- und Vielzweckleitern	65	23		Aluminium-Boxen	219
10		Leitern zur TRBS- konformen Nutzung	73	24		360° Arbeitssicherheits-Kompetenz	222
11		Sprossen-Gelenkleitern	81	25		360° Service-Kompetenz	224
12		Zubehör und Ersatzteile	91			360° Digital-Kompetenz	225
13		Berufsspezifische Leitern	107	26		Stichwortsuche / Artikelnummerverzeichnis / Bestellformular	226

Guter Service macht den Unterschied!



KRAUSE
360°
competence



Unsere Produkte unterliegen höchsten Qualitätsansprüchen und basieren auf den langjährigen Erfahrungswerten unserer Steigtechnik-Spezialisten. Dies gilt ebenfalls für die von uns angebotenen Service-Kompetenzen.

Egal ob es sich um den Kauf einer Leiter, die Planung und Installation komplexer Sonderlösungen, Prüfungen und Seminare für Arbeitssicherheit oder die Unterstützung von Händlern handelt – mit KRAUSE haben Sie stets einen verlässlichen kompetenten Partner an Ihrer Seite.

An dieser Stelle möchten wir Ihnen die Vielfalt unserer Produkt- und Servicekompetenz näher vorstellen, damit auch Sie in Zukunft von unserer langjährigen Erfahrung mit Produkten und Dienstleistungen rund um die Steigtechnik profitieren können.

360° Produkt-Kompetenz Seite 6

- + Breite Produktpalette in verschiedenen Produkt-Programmen
- + Normensicherheit
- + Innovationen und Neuheiten
- + Kundenspezifische Sonderlösungen

360° Beratungs-Kompetenz Seite 203

- + Analyse
- + Konzeption
- + Realisierung
- + After-Sales-Service

360° Arbeitssicherheits-Kompetenz Seite 222

- + Seminare und Schulungen
- + Prüfservice

360° Service-Kompetenz Seite 224

- | | |
|--------------------------------|----------------------|
| + Kataloge und Prospekte | + Seitengestaltung |
| + Themenkataloge | + Ersatzteilshop |
| + POS-Mittel | + Newsletter |
| + Flächendeckender Außendienst | + Technische Hotline |

360° Digital-Kompetenz Seite 225

- + Digitale Datenbereitstellung
- + Elektronische Anbindungsmöglichkeiten
- + Elektronische Kataloge
- + Umfangreicher Servicebereich
- + Detaillierte Produktinformationen

Mehr Informationen zur
360° competence finden
Sie in unserer Broschüre



Die MONTO® Serie im Überblick:



Multifunktionsschalen
+ Vernietete Arbeitsschalen



Gelenke
+ Vernietete Gelenkverbindungen



Stufen
+ Vernietete Stufen
+ Verbördelte V-Stufen



Holme
+ Alu-Schweißrohr
+ Alu-Pressprofil



Sprossen
+ Auftrittsfläche 28 mm



Führungsprofile
+ Pulverbeschichtet
+ Stahl verzinkt



Gurtbänder
+ Vernietete Gurtbänder



Traversen
+ Quertraverse mit 2-Komponenten
Fußkappen

360° Produkt-Kompetenz Die MONTO® Serie

Das Programm für ambitionierte Heimwerker und Handwerker.

MONTO-Produkte für den universellen und häufigen Einsatz. Die große Produktvielfalt ermöglicht entspanntes und sicheres Arbeiten in allen Bereichen.



Die Produktserie **MONTO®** ist sowohl für den gewerblichen als auch den privaten Bereich zugelassen.



Professional use beruflicher Gebrauch steht für Leitern, die im gewerblichen und privaten Bereich genutzt werden.



Domestic use nicht beruflicher Gebrauch steht für Leitern, die nur im privaten Bereich genutzt werden.

360° Produkt-Kompetenz

Die STABILO® Serie

Professional

Das Programm für permanenten Einsatz in Industrie und Handwerk.

STABILO-Produkte gewährleisten höchste Sicherheit und perfekte Ergonomie bei allen Arbeiten in der Höhe. Robust und langlebig vereinen sie im täglichen Einsatz einfache Handhabung und maximalen Komfort.



 Die Produktserie **STABILO** Professional ist sowohl für den gewerblichen als auch den privaten Bereich zugelassen.



Professional use beruflicher Gebrauch steht für Leitern, die im gewerblichen und privaten Bereich genutzt werden.

Domestic use nicht beruflicher Gebrauch steht für Leitern, die nur im privaten Bereich genutzt werden.

Die STABILO® Serie im Überblick:

Multifunktionsschalen

+ Verschraubte Arbeitsschalen



Gelenke

+ Verschraubte Gelenkverbindungen



Stufen

+ Verbördelte D-Stufen mit bündigem Abschluss und abgeflachtem vorderen Stufenbereich
+ Alternativ: Stufen mit R13-Rutschhemmung



Holme

+ Alu-Pressprofil
+ Zusätzliche Kantenverstärkungen



Sprossen

+ Auftrittsfläche 30 mm



Führungsprofile

+ Holmumgreifend
+ Integrierte Gleiteinlagen
+ Aus Aluminium



Gurtbänder

+ In Metallaschen eingenähte, witterungsbeständige und verschraubte Gurtbänder



Traversen

+ Extra breite Quertraverse mit 2-Komponenten Fußkappen



Die Systeme im Überblick

**MultiGrip**
System

Innovative, große, ausklappbare Ablageschale mit integrierter Eimeraufnahme für mehr Arbeitsfläche

**4-fach-Connect**
System

Holmumgreifendes Sicherheits-Gelenksystem für mehr Stabilität

**ClickMatic**
System

Nutzerfreundliches Schnellverschluss-System für komfortable Höhenverstellung

**AutoSnap**
System

Automatisch einrastende Sperrhebel für einfache Nutzung und sicheren Transport

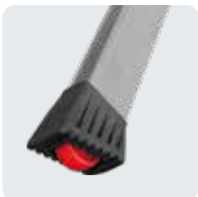
**RollStop**
System

Automatisch versenkbare Rollen für hohe Mobilität und sichere Nutzung

**SpeedMatic**
System

Sicherheitsrastgelenk für einfache Bedienung mit einer Hand

**SafetyCap**

Rutschhemmende, 2-Komponenten-Fußkappen und -stopfen in verschiedenen Ausführungen

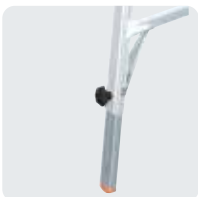
**IntegratedTele**
System

Integrierte Holmverlängerungen zum Höhenausgleich für vielfältige und komplexe Steigaufgaben

**GuardMatic**
System

Innovative Fahrgerüst-Geländerahmen für eine einfache, sichere und schnelle Montage



360° Produkt-Kompetenz Normensicherheit









Um die Sicherheit der Anwender zu erhöhen, werden Normen wie z. B. die Norm DIN EN 131 für mobile Leitern oder die DIN EN 1004 für fahrbare Arbeitsbühnen (Fahrgerüste) in regelmäßigen Abständen geändert und aktualisiert. Auch andere Vorgaben wie Gesetze, Regeln oder DGUV-Vorschriften dienen diesem Zweck.

Anwender von KRAUSE-Produkten sind immer auf der sicheren Seite – diese werden grundsätzlich nach den neuesten Vorgaben und Normen gefertigt.

Wer keine Änderung oder Aktualisierung verpassen möchte, kann sich mit dem KRAUSE Newsletter auf dem Laufenden halten oder sich über die KRAUSE-Experten-Hotline beraten lassen.



**Achten Sie
beim Kauf auf diese Zeichen**

DIN EN Norm	Neue Fassung	Definition	Wesentliche Änderungen	Verbindlich ab	KRAUSE-Unterlagen
DIN EN 131-1	Februar 2016	Benennungen, Bauarten, Funktionsmaße	Standverbreiterung (Traverse) für Anlegeleitern über 3 m Länge	01.01.2018	 Prospect ✓  Whitepaper ✓  Checkliste ✓
DIN EN 131-2	April 2017	Anforderungen der Prüfungen, Klassifizierung	Neue Prüfvorschriften, Klassifizierung	01.01.2018	 Broschüre ✓
DIN EN 131-3	März 2018	Benutzerinformation, Gebrauchs- und Bedienungsanleitungen	Neue Sicherheitshinweise und Gebrauchsanweisungen	01.09.2018	 Gebrauchs- und Bedienungsanleitung ✓
DIN EN 131-4	Oktober 2020	Erweiterung Lieferumfang Gelenkleitern mit Plattform	Gelenkleitern, die als Arbeitsbühne genutzt werden können, dürfen nur noch mit Plattform geliefert werden	01.10.2020	 Prospect ✓
DIN EN 1004-1	Februar 2021	Werkstoffe, Maße, Lastannahmen, sicherheitstechnische Anforderungen	Anwendungsbereich ab 0 m; max. Abstände zwischen den Belagbühnen	01.12.2021	 Prospect ✓  Prospect ✓



Unsere Experten zur Normensicherheit helfen Ihnen gerne weiter.

Per Mail an: neuenorm@krause-systems.de

Per Telefon unter: +49 (0) 66 31 / 795-777

Oder auf unserer Landingpage: www.krause-systems.de/neuenorm



360° Produkt-Kompetenz Innovationen

KRAUSE steht für robuste, langlebige und sichere Steigsysteme. Dabei spielt Innovationskraft für uns eine besondere Rolle, um Sie auch zukünftig mit herausragenden Steigsystemen zur Lösung alltäglicher Herausforderungen in Industrie und Heim zu unterstützen.



Tribilo®



Tankwagenleiter



Security mit MultiGrip System



TeleVario®



Gelenk-CombiLeiter mit TeleBoard System

Die perfekte Lösung!

Für Schiebe- und Vielzweckleitern ab 11 Sprossen gem. DIN EN 131-1:2015!



Um weiterhin die Funktionalität der Schiebe- und Vielzweckleitern ab einer Größe von 11 Sprossen zu gewährleisten, haben wir die „Trigon-Traverse“ entwickelt.

Bei Verwendung der kompletten Leiter stört die „Trigon-Traverse“ aufgrund ihrer Bauart in keiner Weise.

Ohne eine Standverbreiterung in dieser Art sollten Leitern mit einer Länge über 3 m laut der Norm DIN EN 131-1:2015 nicht mehr verwendet werden.

Es sei denn, eine Gefährdungsbeurteilung wird durchgeführt und dokumentiert.



Die „Trigon-Traverse“ gibt es für ältere KRAUSE-Leitern auch zum Nachrüsten.

Vorteile der „Trigon-Traverse“

1 Alle bereits bekannten Funktionen bleiben erhalten

- Eine Leiter = fünf Funktionen
- Kein Kauf z. B. einer weiteren Anlegeleiter nötig

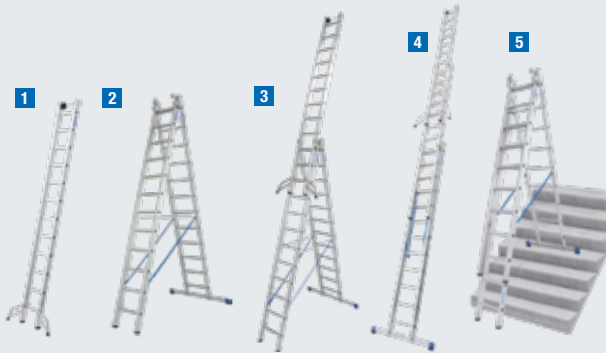

2 Die entnehmbaren Leiternteile können normkonform genutzt werden

- Paralleles Arbeiten mit **beiden** Leiternteilen gleichzeitig möglich



3 Kein unnötiges Tragen oder Hantieren der gesamten Leiter, wenn nur ein Leiterteil benötigt wird

- Hohe Ergonomie für den Anwender



4 Alte Leitern können nach einer Gefährdungsbeurteilung nachgerüstet werden (Seite 103)

- Weitere Nutzung der Bestandsleitern möglich

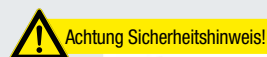

Produktfinder

Die Auswahl des richtigen Steigerates

2

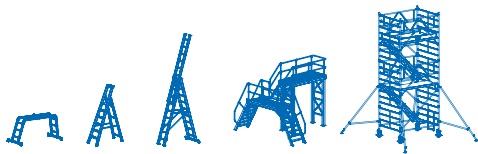

Zugang zu einem Arbeitsplatz

i Das Steigerat dient als Arbeitsmittel um einen hoch gelegenen Arbeitsplatz zu erreichen.

Steigerat		Mobiler Zugang	Ortsfester Zugang	Überwindung größerer Höhenunterschiede	Flucht- oder Rettungswege
	Tritte max. Arbeitshöhe ca. 3,00 m				
	Stehleitern				
	Anlegeleitern	●		●	
	Podestleitern max. Arbeitshöhe ca. 5,30 m				
	Steigleitern individuelle Arbeitshöhe		●	●	●
	FahrGerüste (fahrbare Arbeitsbühnen) max. Arbeitshöhe ca. 14,00 m				
	Treppen individuelle Arbeitshöhe		●	●	



Nutzung als Arbeitsplatz

i Das Steigergerät ist der Arbeitsplatz, auf dem die Tätigkeiten durchgeführt werden.

Kurzfristige Arbeiten in der Höhe	Länger andauernde Arbeiten in der Höhe	Arbeiten in der Höhe bei wechselnden Arbeitsplätzen	Arbeiten in großer Höhe mit mehreren Personen	Arbeiten in großer Höhe mit Material oder Gerätschaften		
●		○			Steigergerät-Typen (erhältlich als):	ab Seite
●		○			+ Doppel-Klapptritt, mit Haltegriff, integriertem RollStop-System oder mit Arbeitsplattform	15
●		○			+ Stufen-Stehleiter, Sprossen-Stehleiter, + Mehrteilige Viel- und Mehrzweckleiter, + Teleskopleiter	31
●		○			+ 1-teilige Anlege-Leiter, 2- oder 3-teilige Schiebe- oder Seilzug-Leiter, Gelenkleiter	53
●	●	●		○	+ Einseitig oder beidseitig begehbar, fahrbar	125
○	●		●	○	+ Steigleitern Schachtleitern	129
●	●	○	●	●	+ SemiProfi-FahrGerüste (fahrbare Arbeitsbühnen), Profi-FahrGerüste (fahrbare Arbeitsbühnen)	139
●	●	●	●	●	+ Mit Plattform, fahrbar, Überstieg, KlappTreppe	181

● = sehr gut geeignet ○ = geeignet



Tritte- und Arbeitspodeste

3

	Doppel-Klapptritt Treppy®	16
	Doppel-Klapptritt Treppy® eloxiert	16
	Doppel-Klapptritt Rolly®	17
MONTO®	Doppel-Klapptritt Treppo	17
	Klapptritt Topy	18
	Klapptritt Topy XL	18
	Arbeitsplattform StepTop®	19
	KlappTreppe mit und ohne ausziehbarem Bügel	19
	ProfiTritt	20
STABILO® Professional	MontageTritt	21
	MontageTritt mit Handlauf und Rollen	22
	MontageTritt mit Gitterroststufen	23

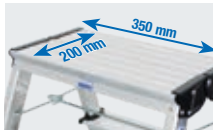
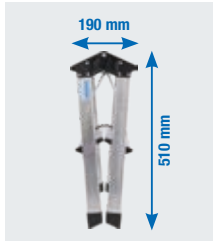

MONTO® Doppel-Klapptritt Treppy®

Der leichte und stabile Aluminium-Tritt mit großer Standfläche.

- + Große obere Standfläche 350 x 200 mm für einen sicheren Stand
- + Stabile, schlagfeste Metall-Gelenkverbindungen
- + Integrierte Klappsperre für eine sichere Benutzung
- + Leicht und kompakt verstaubar

Stufenanzahl			2 x 2
1	A bis ca.	m	2,45
	B ca.	m	0,45
2	C ca.	m	0,45
	D ca.	m	0,45
Produktgewicht ca.		kg	1,95
Breite (B) ca.		m	0,40
Tiefe (T) ca.		m	0,20
Länge (L) ca.		m	0,55
Art.-No.			130013



Eloxiert
anodised
анодована
анодированная
eloxált

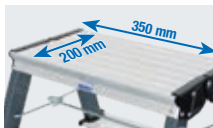

MONTO® Doppel-Klapptritt Treppy® eloxiert

Der leichte und stabile Aluminium-Tritt mit großer Standfläche und eloxierten Holmen für alle Arbeiten, bei denen Sauberkeit von besonderer Bedeutung ist.

- + Große obere Standfläche 350 x 200 mm für einen sicheren Stand
- + Stabile, schlagfeste Metall-Gelenkverbindungen
- + Eloxierter Holme verhindern das Verschmutzen der Hände und gewährleisten eine leichte Reinigung
- + Integrierte Klappsperre für eine sichere Benutzung
- + Leicht und kompakt verstaubar

Stufenanzahl			2 x 2
1	A bis ca.	m	2,45
	B ca.	m	0,45
2	C ca.	m	0,45
	D ca.	m	0,45
Produktgewicht ca.		kg	1,95
Breite (B) ca.		m	0,40
Tiefe (T) ca.		m	0,20
Länge (L) ca.		m	0,55
Art.-No.			130174

MONTO®

Doppel-Klapptritt Rolly®

Der fahrbare und farbenfrohe Aluminium-Tritt für Steiganwendungen bis 2,65 m Arbeitshöhe (3-stufige Variante).

- + RollStopSystem = Hohe Mobilität und sichere Benutzung
- + Große, rutschhemmende, profilierte Fußkappen für einen sicheren Stand
- + Der Tritt ist in den Farben Gelb, Blau, Grün, Pink und Aluminium erhältlich
- + Leicht, platzsparend verstaubar

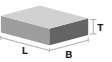
Stufenanzahl			2 x 2	2 x 2	2 x 2	2 x 2	2 x 2	2 x 3
1	A bis ca.	m	2,45	2,45	2,45	2,45	2,45	2,65
	B ca.	m	0,45	0,45	0,45	0,45	0,45	0,65
2	C ca.	m	0,45	0,45	0,45	0,45	0,45	0,70
	D ca.	m	0,45	0,45	0,45	0,45	0,45	0,65
Produktgewicht ca.		kg	2,2	2,2	2,2	2,2	2,2	3,0
	Breite (B) ca.	m	0,40	0,40	0,40	0,40	0,40	0,45
	Tiefe (T) ca.	m	0,20	0,20	0,20	0,20	0,20	0,20
	Länge (L) ca.	m	0,55	0,55	0,55	0,55	0,55	0,75
Art.-No.			130037	130044	130082	130143	130136	130068

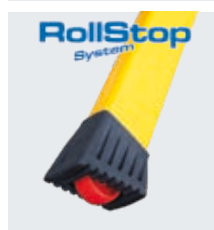

Technik-Clip ansehen



MONTO®

Doppel-Klapptritt Treppo

Robust und kompakt, der Treppo Aluminium-Klapptritt für Montagearbeiten.

- + Sehr große obere Standfläche 420 x 250 mm für einen sicheren Stand
- + Rutschhemmende, komfortable 125 mm tiefe Stufen
- + Einhändig bedienbare Multifunktions-Klappsperr für einen sicheren Stand und leichte Handhabung
- + Große, rutschhemmende, profilierte und bodenschonende Fußkappen
- + Leicht verstaubar

i Tritte müssen zug- und druckfest ausgesteift sein und die obere Plattform muss zum Stehen geeignet sein gemäß EN 14183

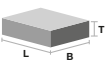
Stufenanzahl			2 x 3	2 x 4
1	A bis ca.	m	2,65	2,85
	B ca.	m	0,65	0,85
2	C ca.	m	0,75	0,95
	D ca.	m	0,65	0,85
Produktgewicht ca.		kg	4,7	6,1
	Breite (B) ca.	m	0,50	0,55
	Tiefe (T) ca.	m	0,25	0,25
	Länge (L) ca.	m	0,75	1,00
Art.-No.			126030	126047

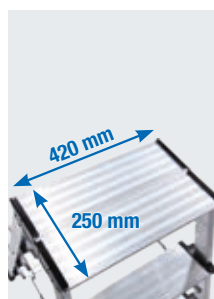

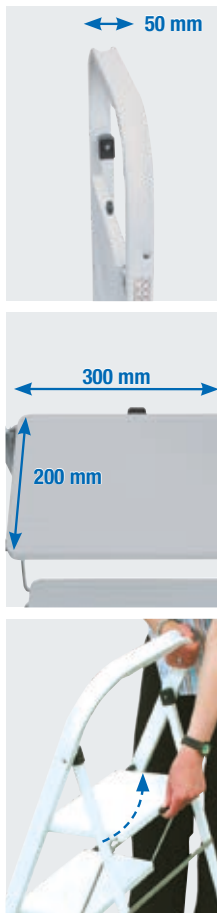

MONTO® Klapptritt Topyy

Der handliche Stahl-Klapptritt.

- + Platzsparend zu verstauen (50 mm schmal)
- + Große, profilierte Trittlflächen sorgen für bequemen und sicheren Stand (20 x 30 cm)
- + Rutschhemmende Fußkappen
- + Große obere Standfläche 300 x 200 mm für einen sicheren Stand
- + Stabile, schlagfeste Metall-Gelenkverbindungen
- + Integrierte Klappsperre für eine sichere Benutzung
- + Leicht verstaubar

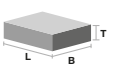
Stufenanzahl			2	3		
1		A bis ca.	m	2,45	2,70	
		B ca.	m	0,45	0,70	
2		C ca.	m	0,90	1,15	
		D ca.	m	0,80	1,05	
Produktgewicht ca.			kg	4,0	6,0	
			Breite (B) ca.	m	0,47	0,47
			Tiefe (T) ca.	m	0,05	0,05
			Länge (L) ca.	m	0,90	1,16
Art.-No.				130723	130754	



MONTO® Klapptritt Topyy XL

Der Aluminium-Tritt mit großen gummierten Stufen für sicheren Auf- und Abstieg lässt sich platzsparend verstauren und eignet sich für die unterschiedlichsten Tätigkeiten im Innenbereich.



- + Hoher Sicherheitsbügel (600 mm)
- + Große, gummierte Trittlflächen für einen rutschfesten Stand
- + Ausrastsicherung verhindert das Zusammenklappen während der Benutzung
- + Leicht verstaubar

Stufenanzahl			2	3		
1		A bis ca.	m	2,50	2,75	
		B ca.	m	0,50	0,75	
2		C ca.	m	1,15	1,40	
		D ca.	m	1,10	1,30	
Produktgewicht ca.			kg	4,5	5,9	
			Breite (B) ca.	m	0,50	0,50
			Tiefe (T) ca.	m	0,10	0,10
			Länge (L) ca.	m	1,15	1,40
Art.-No.				130860	130877	

MONTO®**Arbeitsplattform StepTop®**

Die stabile Aluminium-Arbeitsplattform eignet sich ideal für Arbeiten, die eine große Standfläche benötigen und kann platzsparend zusammengeklappt werden.

- + Rutschhemmende und wasserfeste große Standfläche
- + Schnell und einfach zusammenklappbar für eine platzsparende Unterbringung
- + Integrierte Klappsperre, automatisch arretierend, für einen sicheren Stand
- + 4 großdimensionierte, rutschhemmende und bodenschonende Fußkappen
- + Farbige pulverbeschichtet

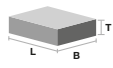

1		A bis ca.	m	2,45
		B ca.	m	0,45
2		C ca.	m	0,50
		D ca.	m	0,45
		E ca.	m	1,10
Produktgewicht ca.			kg	8,5
		Breite (B) ca.	m	0,40
		Tiefe (T) ca.	m	0,15
		Länge (L) ca.	m	1,10
Art.-No.				130099

**STABILO® Professional KlappTreppe**



Robuste zusammenklappbare Aluminiumtreppe mit großen profilierten Stufen für sicheren Auf- und Abstieg sowie bequemen ermüdungsfreien Stand für die unterschiedlichsten Tätigkeiten

- + Rutschhemmende, profilierte 230 x 370 mm große Stufen für ermüdungsfreien Stand
- + Mit einem Handgriff zusammenklappbar
- + Stabile Doppelholme
- + Rutschhemmende Fußstopfen
- + Platzsparend zu verstauen (80 mm schmal ohne Haltebügel, 135 mm schmal mit Haltebügel)
- + Durch das fast senkrecht verlaufende Stützteil ist ein nahes Arbeiten am Objekt möglich
- + Varianten mit oder ohne 600 mm hohem ausziehbarem Haltebügel wählbar

1) KlappTreppe (Variante 1, zusammengeklappt 80 mm)

Stufenanzahl			2	3
1		A bis ca.	m	2,50
		B ca.	m	0,75
2		B ca.	m	0,75
Produktgewicht ca.			kg	4,8
Art.-No.			810502	810519

2) KlappTreppe mit ausziehbarem Bügel (Variante 2, zusammengeklappt 135 mm)

Stufenanzahl			3	4
1		A bis ca.	m	2,75
		B ca.	m	0,95
2		B ca.	m	0,95
Produktgewicht ca.			kg	9,2
Art.-No.			810526	810533

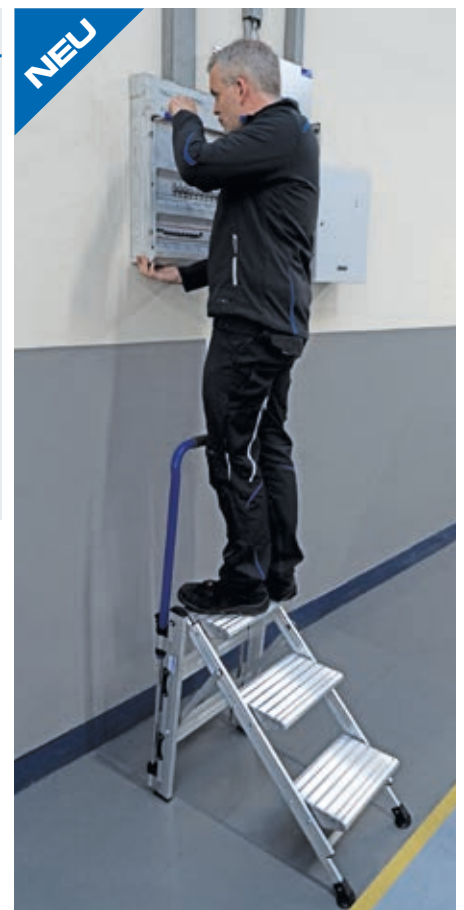
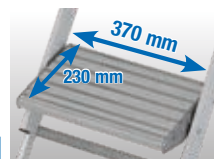



STABILO
Professional

ProfiTritt

Der Aluminium-ProfiTritt besitzt eine große Plattform, ist leicht verfahrbar, klappbar und erlaubt dank eines nahezu senkrechten Stützteils nahes Arbeiten am Objekt.

- + Extra große Standplattform für einen sicheren Stand (550 x 350 mm)
- + Doppelfunktion: Tritt mit integrierter Einhängemöglichkeit für Belagbühnen (1,5 – 2,0 m lang) zur Erstellung einer großen Arbeitsfläche
- + Kompakt zusammenklappbar
- + Einfach, schnell und rückschonend verfahrbar
- + Durch das fast senkrecht verlaufende Stützteil ist ein nahes Arbeiten am Objekt möglich
- + Breite, stabile Quertraverse mit rutschhemmenden Fußkappen (SafetyCap) und integrierten Transportrollen

Meisterklasse **MOTOR & MASCHINE**
1,3 Preis/Leistung: **sehr gut**



Besonderheiten:



Einfach, schnell und rückschonend verfahrbar



2 Haltegriffe für einen sicheren Auf- und Abstieg

Weiteres Zubehör: Belagbühnen-Set: 2 x ProfiTritt mit
+ Belagbühne 1,50 m x 0,60 m Art.-No. 711304
+ Belagbühne 2,00 m x 0,60 m Art.-No. 911018

Stufenanzahl			3	4
1	A bis ca.	m	2,70	2,95
	B ca.	m	0,70	0,95
2	C ca.	m	1,35	1,60
	D ca.	m	1,30	1,55
Produktgewicht ca.		kg	11,0	12,2
	Breite (B) ca.	m	0,70	0,70
	Tiefe (T) ca.	m	0,20	0,20
	Länge (L) ca.	m	1,40	1,65
Art.-No.			126078	126085



Extra große Standplattform für einen sicheren Stand

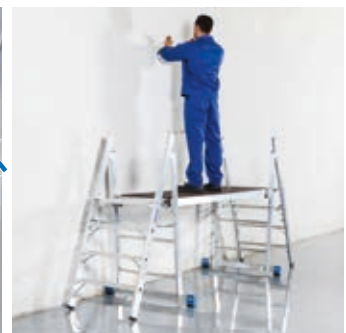

Mit 2 ProfiTritten und einer Belagbühne entsteht eine große Arbeitsfläche

Combi System

Seite 92

② ③ ⑥ ⑧

SafetyServices
Seite 222

Elektrisch ableitfähige
Fußstopfen und
Traversenfußkappen
Zubehör: Seite 94

STABILO
 Professional

MontageTritt

Der bewährte und leichte Aluminium-Montagetritt für anspruchsvolle industrielle Anwendungen mit rutschhemmenden Stufen.

- + Stabile, verschweißte Rohrkonstruktion aus robustem Aluminium
- + 240 mm tiefe Stufen aus Aluminium-Riffelblech gewährleisten einen sicheren Auf- und Abstieg
- + Obere Standfläche 520 x 305 mm für einen sicheren Stand
- + Rutschhemmende Fußkappen

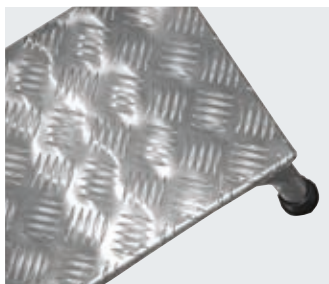

Höhenverstellbare Fußplatte
 als Sicherheitszubehör
 erhältlich



Ersatzteile/Zubehör:

- + Fußkappen (4 Stück) Art.-No. 212405
- + Ableitfähige Fußkappen (4 Stück) Art.-No. 805171
- + Höhenverstellbare Fußplatten mit Gummiauflage (4 Stück) Art.-No. 805133

Stufenanzahl			1	2	3	4	5
1	A bis ca.	m	2,20	2,40	2,60	2,80	3,00
2	B ca.	m	0,20	0,40	0,60	0,80	1,00
Grundfläche ca.		m	0,36 x 0,59	0,68 x 0,63	0,73 x 0,88	0,77 x 1,14	0,81 x 1,40
Produktgewicht ca.		kg	2,2	4,8	7,0	9,4	12,8
Breite (B) ca.		m	0,40	0,70	0,75	0,80	0,85
Tiefe (T) ca.		m	0,25	0,45	0,65	0,85	1,05
Länge (L) ca.		m	0,60	0,65	0,90	1,15	1,40
Art.-No.			805010	805027	805034	805041	805058

STABILO
Professional

Mobiler MontageTritt

Der verfahrbare und leichte Aluminium-Montagetritt für anspruchsvolle industrielle Anwendungen mit rutschhemmenden Stufen und Aufstiegsbügel.

- + Stabile, verschweißte Rohrkonstruktion aus robustem Aluminium
- + 240 mm tiefe Stufen aus Aluminium-Riffelblech gewährleisten einen sicheren Auf- und Abstieg
- + Obere Standfläche 520 x 305 mm für einen sicheren Stand
- + Rutschhemmende Fußkappen
- + Zwei integrierte Fahrrollen ermöglichen zusammen mit dem Aufstiegsbügel den sicheren und bequemen Transport



Höhenverstellbare Fußplatte
als Sicherheitszubehör
erhältlich



Ersatzteile/Zubehör:

- + Rollen-Set (2 Stück) Art.-No. 805126 für 3 und 4 Stufen
- + Rollen-Set (2 Stück) Art.-No. 805195 für 5 Stufen
- + Handlauf wahlweise rechts oder links (Stück) Art.-No. 805119
- + Höhenverstellbare Fußplatten mit Gummiauflage (4 Stück) Art.-No. 805133

Stufenanzahl			3	4	5	
1		A bis ca.	m	2,60	2,80	3,00
		B ca.	m	0,60	0,80	1,00
2		D ca.	m	1,55	1,75	1,85
		Grundfläche ca.	m	0,73 x 0,88	0,77 x 1,14	0,98 x 1,40
		Produktgewicht ca.	kg	9,0	11,4	14,8
		Breite (B) ca.	m	0,75	0,80	1,00
		Tiefe (T) ca.	m	0,95	0,80	1,00
		Länge (L) ca.	m	1,20	1,30	1,40
Art.-No.				805089	805096	805102



STABILO
Professional

MontageTritt mit Gitterroststufen

Der robuste und bewährte Aluminium-MontageTritt mit tiefen, rutschhemmenden Gitterroststufen und großer Plattform eignet sich hervorragend für alle feuchten und öligen Arbeitsumgebungen.

- + Noch mehr Sicherheit durch gezahnte Aluminium-Gitterroststufen
- + Die Alu-Gitterroststufen erfüllen die höchste Anforderung an die Rutschhemmung – Bewertungsgruppe R 13 gemäß DGVV Regel 108-003 bzw. DIN 51130
- + Obere Standfläche: 520 x 305 mm; Stufentiefe: 240 mm
- + Stabile, verschweißte Alu-Rohrkonstruktion
- + Speziell ausgeformte Stufen-Vorderkanten sorgen für einen sicheren Aufstieg und Stand
- + Rutschhemmende Fußkappen



Höhenverstellbare Fußplatte
als Sicherheitszubehör
erhältlich

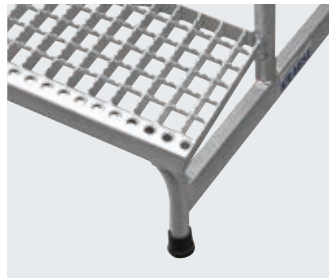

MontageTritt mit Zubehör 805133

Ersatzteile/Zubehör:

- + Fußkappen (4 Stück) Art.-No. 212405
- + Ableitfähige Fußkappen (4 Stück) Art.-No. 805171
- + Höhenverstellbare Fußplatten mit Gummiauflage (4 Stück) Art.-No. 805133

Stufenanzahl			1	2	3	4	5	
1		A bis ca.	m	2,20	2,40	2,60	2,80	3,00
2		B ca.	m	0,20	0,40	0,60	0,80	1,00
Grundfläche ca.			m	0,36 x 0,59	0,68 x 0,63	0,73 x 0,88	0,77 x 1,14	0,81 x 1,40
Produktgewicht ca.			kg	2,4	5,0	7,2	9,6	13,0
Breite (B) ca.			m	0,40	0,70	0,75	0,80	0,85
Tiefe (T) ca.			m	0,25	0,45	0,65	0,85	1,05
Länge (L) ca.			m	0,60	0,65	0,90	1,15	1,40
Art.-No.				805317	805324	805331	805348	805355





Komfort mit Sicherheit

4

MONTO

Einführung / Beschreibung PlusLine	26
Treppy® PlusLine	28
Sepuro® PlusLine	28
Safety® PlusLine	29
Secury® PlusLine mit MultiGrip-System	30

Das **Plus** an Sicherheit, Komfort und Ergonomie!



Sichere und ergonomische Produkte erkennen Sie an diesem Zeichen.

Unsere Gesellschaft wird älter – und bleibt aktiv.

Gleichzeitig wird unser Körper durch einseitige und falsche Belastungen negativ beeinflusst. Die daraus resultierenden Anforderungen an unsere Produkte haben wir bei KRAUSE erkannt und in einer neuen Produktlinie umgesetzt.

Kundinnen und Kunden legen Wert auf Produkteigenschaften wie Sicherheit, Komfort und Ergonomie. Wir sind sicher: Diese Aspekte werden in Zukunft an Bedeutung gewinnen.

Wir nehmen unsere Kundinnen und Kunden ernst – für mehr Ergonomie zu Hause und am Arbeitsplatz.

In der neuen PlusLine vereinen wir Produkte, die bereits bei der Konstruktion und Entwicklung konsequent nach ergonomischen Gesichtspunkten ausgerichtet wurden. Diese Produkte vermitteln ein einzigartiges Standgefühl und ein Höchstmaß an Sicherheit, Komfort und Ergonomie. So verbinden wir Gesundheit, Wohlbefinden und Komfort mit einfacher Handhabung und geringem Produktgewicht.

Die Relationen zwischen „Alt und Jung“ verändern sich*:

Spürbare Veränderungen in der Altersstruktur stehen Deutschland bereits im kommenden Jahrzehnt bevor. Insbesondere die Altersgruppen der 50- bis 65-Jährigen (+24%) und der 80-Jährigen und Älteren (+48%) werden bis zum Jahr 2030 wachsen. Die Zahl der unter 50-Jährigen wird dagegen abnehmen (-16%)*.

Altersentwicklung der Zielgruppen

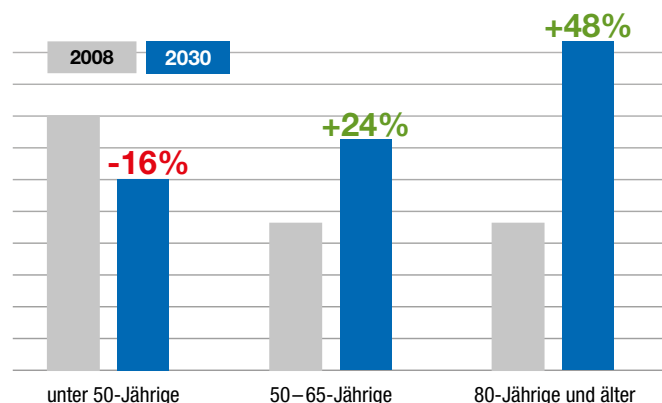

*Quelle: Statistisches Bundesamt 2009 / destatic.de

Andere nennen es „Unfälle und Verletzungsrisiken vermeiden“. Wir nennen es: PlusLine.

Provisorische Steiglösungen, wie Stühle oder Hocker, sind schnell zur Hand. Leider führen solche Provisorien in Haushalt und Beruf immer wieder zu Unfällen mit schweren Verletzungen.

Menschen suchen Sicherheit – PlusLine bietet sie.

Zahlreiche unabhängige Studien belegen, was unsere Produktentwicklung und unsere Verkaufszahlen seit Jahren zeigen: Menschen wollen sich in jeder Situation sicher fühlen. Produkte mit ergonomischen Leistungsmerkmalen werden deutlich

stärker nachgefragt. Die Produkte der PlusLine erfüllen diese Anforderungen in vorbildlicher Weise. Die Vorteile für die Anwender liegen auf der Hand: Sie stehen bequemer, arbeiten entspannter und fühlen sich sicherer als auf vergleichbaren Standardprodukten.

PlusLine – Sie werden es spüren und erkennen – so komfortabel kann „sicher“ sein!

420% mehr Ablagefläche.
+ 420% MultiGrip System

40% mehr Ergonomie.
+ 40% Sicherheitsbügel

60% mehr Auftrittsfläche.
+ 60% Stufentiefe

10% mehr Sicherheit.
+ 10% Aufstellbreite

+ 20%

+ 40%

+ 60%

+ 10%



MONTO® Klapptritt Treppy® Plus Line

Leichter Aluminium-Tritt in 5 knalligen Farben. In Haushalt und Verwaltung die ideale Ergänzung.

- + 350 x 250 mm große Stand-Plattform, 25 % größer als der Standard
- + Schmal auf 220 mm zusammenklappbar
- + Leicht und platzsparend zu verstauen
- + Sicherung gegen versehentliches Zusammenklappen
- + Große Fußkappen, rutschhemmend und bodenschonend
- + Großdimensionierte Holme für hohe Stabilität und Langlebigkeit

Stufenanzahl incl. Plattform			1	1	1	1	1
1	A bis ca.	m	2,20	2,20	2,20	2,20	2,20
	B ca.	m	0,20	0,20	0,20	0,20	0,20
Produktgewicht ca.		kg	1,7	1,7	1,7	1,7	1,7
Breite (B) ca.		m	0,25	0,25	0,25	0,25	0,25
Tiefe (T) ca.		m	0,30	0,30	0,30	0,30	0,30
Länge (L) ca.		m	0,40	0,40	0,40	0,40	0,40
Art.-No.			130334	130358	130341	130365	130327

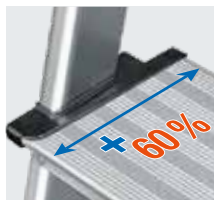

MONTO® Stufen-Stehleiter Sepuro® Plus Line

Aluminium-Stehleiter mit extra tiefen Stufen und großer ergonomischer Multifunktionschale.

- + Ablagefläche für Werkzeug und Kleinteile, mit Eimerhaken und zwei Kabelhaltern
- + Ergonomisch geformte Ablageschale für bequemes Anlehnen
- + 125 mm tiefe Stufen, 60 % tiefer als der Standard
- + 6-fach-vernietete Stufen-/Holmverbindung
- + Mehr Stabilität dank Eckverstrebung
- + Nur 3 kg Gesamtgewicht, leicht und rückschonend zu transportieren
- + Neu entwickelte, große Fußkappen mit Weichteileinlage – stärker profiliert, rutschhemmend und bodenschonend durch größere und weichere Aufstellfläche

Stufenanzahl incl. Plattform			2	
1	A bis ca.	m	2,40	
	B ca.	m	0,40	
2	C ca.	m	1,15	
	D ca.	m	1,00	
Produktgewicht ca.		kg	3,0	
Breite (B) ca.		m	0,40	
Tiefe (T) ca.		m	0,15	
Länge (L) ca.		m	1,15	
Art.-No.			127204	

MONTO®

Stufen-Stehleiter Safety® **Plus**

Die komfortable und leichte Aluminium-Stehleiter mit extra hohem Sicherheitsbügel und vielen praktischen Ablagemöglichkeiten.

- + 125 mm tiefe Sicherheitsstufen mit Anti-Rutsch-Riffelung
- + 300 x 250 mm große, profilierte Alu-Sicherheitsplattform
- + 40% höherer Sicherheitsbügel
- + Rutschhemmende profilierte Leiternfüße
- + 6-fach vernietete Stufen-/Holmverbindung für hohe Stabilität
- + Große ergonomisch geformte Ablageschale mit integriertem Eimerhaken und zwei Kabelhaltern

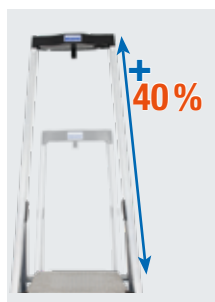

Stufenanzahl incl. Plattform			3	4
1	A bis ca.	m	2,65	2,85
	B ca.	m	0,65	0,85
2	C ca.	m	1,55	1,80
	D ca.	m	1,40	1,65
Produktgewicht ca.		kg	4,5	5,2
	Breite (B) ca.	m	0,45	0,50
	Tiefe (T) ca.	m	0,15	0,15
	Länge (L) ca.	m	1,60	1,85
Art.-No.			127914	127921



MONTO[®] Plus⁺ Stufen-Stehleiter Secury[®] mit MultiGrip[®] System

Die praktische und vielfältige Stufen-Stehleiter mit nahezu unbegrenzten Ablagemöglichkeiten, Eimerhalterung und rutschhemmender Plattform.

- + Ergonomischer Sicherheitsbügel mit integrierten Kabelhaltern, 2 Eimeraufnahmen und umfangreicher Werkzeugaufnahme.
- + Große, ausklappbare Ablageschale mit integrierter Eimeraufnahme für mehr Arbeitsfläche
- + Rutschhemmende, 100 mm tiefe, profilierte Stufen
- + Große, profilierte, rutschhemmende und bodenschonende Fußkappen
- + Geringer Platzbedarf, gut zu verstauen

i 8 Liter System-Eimer als Zubehör erhältlich Art.-No. 200006*



In wenigen Sekunden zu mehr Ablage- und Arbeitsfläche:



www.multigrip-system.de

Stufenanzahl incl. Plattform			4	5	6	System-Eimer*	
1		A bis ca.	m	2,85	3,05	3,25	–
		B ca.	m	0,85	1,05	1,25	–
2		C ca.	m	1,60	1,80	2,05	–
		D ca.	m	1,45	1,65	1,90	–
Produktgewicht ca.			kg	4,0	4,9	5,6	0,25
	Breite (B) ca.		m	0,45	0,50	0,50	0,30
	Tiefe (T) ca.		m	0,15	0,15	0,15	0,30
	Länge (L) ca.		m	1,60	1,85	2,10	0,20
Art.-No.				126528	126535	126542	200006

Stehleitern einseitig begehbar

5

	Stehleiter Solidy®	32
	Stehleiter Safety®	32
	Stehleiter Secury® mit MultiGrip-System	33
MONTO®	Stehleiter Sepuro®	34
	Stehleiter Securo®, eloxiert	34
	Stehleiter Solido®	35
	Stehleiter SeProS®, eloxiert	35
	Stehleiter	36
	Stehleiter mit R13-Stufen	37
	Stehleiter, fahrbar	38
STABILO® <small>Professional</small>	Stehleiter, fahrbar mit Traverse	38
	Stehleiter mit großer Plattform	39
	Stehleiter mit großer Plattform und Sicherheitsbügel	40
	Teleskop-Plattformleiter	41



MONTO® Stufen-Stehleiter Solidy®

Die solide und praktische Stufen-Stehleiter mit kleiner Ablage und Eimerhaken für die unterschiedlichsten Tätigkeiten im Innenbereich.

- + Sicherheitsbügel mit integrierter Ablage für Kleinteile und Eimerhaken
- + 250 mm tiefe profilierte Stahl-Plattform
- + Holmumgreifendes Sicherheits-Gelenksystem (4CS)
- + 80 mm tiefe Sicherheitsstufen mit Anti-Rutsch-Riffelung
- + Stabile, 6-fach vernietete Stufen-/Holmverbindung für hohe Stabilität
- + Rutschhemmende Fußkappen

Stufenanzahl incl. Plattform			3	4	5	6	7	8
1	A bis ca.	m	2,65	2,85	3,05	3,30	3,50	3,70
	B ca.	m	0,65	0,85	1,05	1,30	1,50	1,70
2	C ca.	m	1,35	1,60	1,80	2,05	2,25	2,50
	D ca.	m	1,25	1,45	1,65	1,90	2,10	2,30
Produktgewicht ca.		kg	2,9	3,7	4,5	5,2	6,2	7,2
Breite (B) ca.		m	0,40	0,45	0,50	0,50	0,50	0,55
Tiefe (T) ca.		m	0,10	0,10	0,10	0,10	0,10	0,10
Länge (L) ca.		m	1,40	1,60	1,80	2,05	2,30	2,50
Art.-No.			126214	126221	126238	126245	126252	126269



MONTO® Stufen-Stehleiter Safety®

Die leichte und sichere Stufen-Stehleiter mit ergonomisch geformter Multifunktionsschale und rutschhemmender Plattform.

- + Große ergonomisch geformte Multifunktionsschale mit integriertem Eimerhaken und zwei Kabelhaltern
- + 250 mm tiefe, profilierte Alu-Sicherheitsplattform mit Anti-Rutsch-Einlagen
- + Holmumgreifendes Sicherheits-Gelenksystem (4CS)
- + 80 mm tiefe Sicherheitsstufen mit Anti-Rutsch-Riffelung
- + 6-fach vernietete Stufen-/Holmverbindung
- + Rutschhemmende Fußkappen

Stufenanzahl incl. Plattform			4	5	6	7	8
1	A bis ca.	m	2,85	3,05	3,25	3,50	3,70
	B ca.	m	0,85	1,05	1,25	1,50	1,70
2	C ca.	m	1,60	1,80	2,05	2,30	2,50
	D ca.	m	1,45	1,65	1,90	2,10	2,30
Produktgewicht ca.		kg	3,8	4,7	5,4	6,4	7,4
Breite (B) ca.		m	0,45	0,50	0,50	0,50	0,55
Tiefe (T) ca.		m	0,10	0,10	0,10	0,10	0,10
Länge (L) ca.		m	1,60	1,80	2,10	2,30	2,55
Art.-No.			126320	126337	126344	126351	126368

MONTO®

Stufen-Stehleiter **Secury®** mit **MultiGrip System**

Die praktische und vielfältige Stufen-Stehleiter mit nahezu unbegrenzten Ablagemöglichkeiten, Eimerhalterung und rutschhemmender Plattform.

- + Ergonomischer Sicherheitsbügel mit integrierten Kabelhaltern, 2 Eimeraufnahmen und umfangreicher Werkzeugaufnahme
- + Große, ausklappbare Ablageschale mit integrierter Eimeraufnahme für mehr Arbeitsfläche
- + Rutschhemmende, 100 mm tiefe, profilierte Stufen
- + Große, profilierte, rutschhemmende und bodenschonende Fußkappen
- + Geringer Platzbedarf, gut zu verstauen



8 Liter System-Eimer als Zubehör erhältlich Art.-No. 200006*



In wenigen Sekunden zu mehr Ablage- und Arbeitsfläche:



www.multigrip-system.de



MultiGrip System – so schnell gehts:

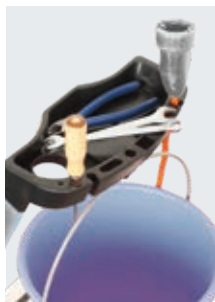

Stufenanzahl incl. Plattform				4	5	6	System-Eimer*
1	A bis ca.	m		2,85	3,05	3,25	–
	B ca.	m		0,85	1,05	1,25	–
2	C ca.	m		1,60	1,80	2,05	–
	D ca.	m		1,45	1,65	1,90	–
Produktgewicht ca.		kg		4,0	4,9	5,6	0,25
	Breite (B) ca.	m		0,45	0,50	0,50	0,30
	Tiefe (T) ca.	m		0,15	0,15	0,15	0,30
	Länge (L) ca.	m		1,60	1,85	2,10	0,20
Art.-No.				126528	126535	126542	200006

MONTO®
Stufen-Stehleiter Sepuro®

Die komfortable und ergonomische Stufen-Stehleiter bietet ermüdungsfreieren Stand dank 125 mm tiefer Stufen sowie eine Multifunktionschale mit Kabelhaltern.

- + Hoher ergonomischer Sicherheitsbügel mit integriertem Eimerhaken und Ablagefläche incl. Werkzeugaufnahme und Kabelhalter
- + Holmumgreifendes Sicherheits-Gelenksystem (4CS) für eine stabile Verbindung
- + Rutschhemmende 125 mm tiefe Stufen für komfortablen und sicheren Auf- und Abstieg
- + Neu entwickelte, große Fußkappen mit Weichteileinlage – stärker profiliert, rutschhemmend und bodenschonend durch größere und weichere Aufstellfläche

Stufenanzahl incl. Plattform			2	4	5	6	7	8
1	A bis ca.	m	2,40	2,85	3,05	3,25	3,50	3,70
	B ca.	m	0,40	0,85	1,05	1,25	1,50	1,70
2	C ca.	m	1,15	1,60	1,80	2,05	2,30	2,50
	D ca.	m	1,00	1,45	1,65	1,90	2,10	2,30
Produktgewicht ca.		kg	3,0	4,5	5,3	6,3	7,3	8,3
Breite (B) ca.		m	0,40	0,45	0,50	0,50	0,55	0,55
Tiefe (T) ca.		m	0,15	0,15	0,15	0,15	0,15	0,15
Länge (L) ca.		m	1,15	1,60	1,85	2,10	2,30	2,55
Art.-No.			127204	127228	127235	127242	127280	127297

MONTO®
Stufen-Stehleiter Securo® eloxiert

Die Stufen-Stehleiter für Tätigkeiten, bei denen Sauberkeit und Komfort von Bedeutung sind.

- + Hoher ergonomischer Sicherheitsbügel mit integriertem Eimerhaken und Ablagefläche incl. Werkzeugaufnahme und Kabelhaltern
- + Holmumgreifendes Sicherheits-Gelenksystem (4CS) für eine stabile Verbindung
- + Eloxiierte Holme verhindern das Verschmutzen der Hände und gewährleisten eine leichte Reinigung
- + Rutschhemmende 125 mm tiefe Stufen für komfortablen und sicheren Auf- und Abstieg
- + Große, rutschhemmende und bodenschonende Fußkappen

i Eloxiierte Leitern verhindern durch die glatte Oberfläche ein Verschmutzen der Hände und gewährleisten gleichzeitig eine schnelle und einfache Reinigung der Leiter.

Stufenanzahl incl. Plattform			4	5	6	7	8
1	A bis ca.	m	2,85	3,05	3,30	3,50	3,70
	B ca.	m	0,85	1,05	1,30	1,50	1,70
2	C ca.	m	1,60	1,80	2,05	2,30	2,50
	D ca.	m	1,45	1,65	1,90	2,10	2,30
Produktgewicht ca.		kg	4,1	5,0	5,8	6,8	7,8
Breite (B) ca.		m	0,45	0,50	0,50	0,55	0,55
Tiefe (T) ca.		m	0,15	0,15	0,15	0,15	0,15
Länge (L) ca.		m	1,60	1,85	2,10	2,30	2,55
Art.-No.			126429	126436	126443	126450	126467

MONTO®

Stufen-Stehleiter **Solido®**

Robuste und langlebige Aluminium-Stehleiter mit hochfest verbördelten Stufen und extrem rutschhemmender Plattform.

- + Sicherheitsbügel mit integriertem Eimerhaken und Werkzeugaufnahme und Kabelhaltern
- + Hightech-Gelenkverbindungen mit stabilem Stahlkern
- + Extrem rutschhemmende Alu-Sicherheitsplattform durch Gerstenkorn-Profilierung
- + Hochfest verbördelte Stufen-/Holmverbindung
- + Neu entwickelte, große Fußkappen mit Weichteileinlage – stärker profiliert, rutschhemmend und bodenschonend durch größere und weichere Aufstellfläche

Stufenanzahl incl. Plattform			4	5	6	7	8
1	A bis ca.	m	2,85	3,05	3,30	3,50	3,70
	B ca.	m	0,85	1,05	1,30	1,50	1,70
2	C ca.	m	1,60	1,80	2,05	2,30	2,50
	D ca.	m	1,45	1,65	1,90	2,10	2,30
Produktgewicht ca.		kg	4,0	5,2	6,0	7,0	8,0
	Breite (B) ca.	m	0,45	0,50	0,50	0,55	0,55
	Tiefe (T) ca.	m	0,15	0,15	0,15	0,15	0,15
	Länge (L) ca.	m	1,60	1,85	2,10	2,30	2,55
Art.-No.			126634	126641	126658	126665	126672

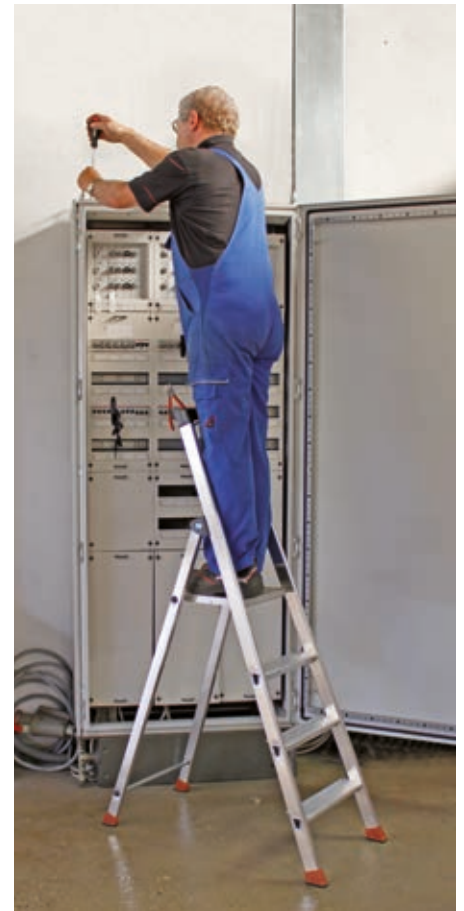

5

MONTO®

Stufen-Stehleiter **SePro® S** eloxiert

Die SePro® S ist die High-End-Stehleiter aus dem MONTO®-Programm – sauber, komfortabel und langlebig.

- + Hoher ergonomisch geformter Sicherheitsbügel mit integriertem Eimerhaken und Ablagefläche incl. Werkzeugaufnahme und Kabelhaltern
- + Hightech-Gelenkverbindung mit stabilem Stahlkern
- + Eloxierter Holme verhindern das Verschmutzen der Hände und gewährleisten eine leichte Reinigung
- + Extrem rutschhemmende Alu-Sicherheitsplattform durch Gerstenkorn-Profilierung
- + Hochfest verbördelte Stufen-/Holmverbindung
- + Rutschhemmende, profilierte Stufen
- + Große, rutschhemmende, profilierte und bodenschonende Fußkappen

Stufenanzahl incl. Plattform			4	5	6	7	8
1	A bis ca.	m	2,85	3,05	3,30	3,50	3,70
	B ca.	m	0,85	1,05	1,30	1,50	1,70
2	C ca.	m	1,60	1,80	2,05	2,30	2,50
	D ca.	m	1,45	1,65	1,90	2,10	2,30
Produktgewicht ca.		kg	4,4	5,2	6,0	7,0	8,0
	Breite (B) ca.	m	0,45	0,50	0,50	0,55	0,55
	Tiefe (T) ca.	m	0,15	0,15	0,15	0,15	0,15
	Länge (L) ca.	m	1,60	1,85	2,10	2,30	2,55
Art.-No.			124180	124197	124203	124210	124227



i Eloxierter Leitern verhindern durch die glatte Oberfläche ein Verschmutzen der Hände und gewährleisten gleichzeitig eine schnelle und einfache Reinigung der Leiter.



STABILO
Professional

Stufen-Stehleiter

Die robuste Aluminium-Stehleiter mit Multifunktionschale und Eimerhaken für den professionellen Einsatz.

- + Hoher Sicherheitsbügel mit verschraubter Werkzeugablage und integriertem Eimerhaken
- + Stabile, holmumgreifende, verschraubte Hightech-Metall-Gelenkverbindung
- + Integrierter Klemmschutz im Gelenkbereich durch Sicherheits-Holmabschlussstopfen
- + Stabile Alu-Sicherheitsplattform aus Pressprofil mit rutschhemmender Profilierung und beidseitigem Plattformheber
- + In Metallaschen eingenähte, witterungsbeständige und verschraubte Gurtbänder ab 6 Stufen
- + Hochfest verbördelte Stufen-/Holmverbindung
- + Zweikomponenten-Fußstopfen (SafetyCap) gewährleisten einen sicheren Stand
- + Zusätzliche Eckverstreben an der unteren Stufe für mehr Stabilität



Zusatztraverse für konische Profi-Stehleitern Seite 94.

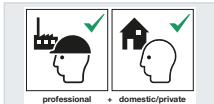

Stufenanzahl incl. Plattform			4	5	6	7	8	10	12
1	A bis ca.	m	2,95	3,20	3,40	3,65	3,90	4,35	4,80
	B ca.	m	0,95	1,20	1,40	1,65	1,90	2,35	2,80
2	C ca.	m	1,70	1,95	2,20	2,45	2,70	3,20	3,70
	D ca.	m	1,60	1,80	2,05	2,30	2,50	3,00	3,45
Produktgewicht ca.		kg	6,4	7,3	8,4	9,5	10,5	13,0	15,6
	Breite (B) ca.	m	0,50	0,55	0,60	0,60	0,65	0,70	0,75
	Tiefe (T) ca.	m	0,20	0,20	0,20	0,20	0,20	0,20	0,20
	Länge (L) ca.	m	1,75	2,00	2,25	2,50	2,75	3,25	3,75
Art.-No.			124517	124524	124531	124548	124555	124562	124579

STABILO
 Professional

Stehleiter mit R13-Stufen

Die robuste Aluminium-Stehleiter mit Multifunktionschale und Eimerhaken für den professionellen Einsatz – vor allem an rutschigen, schmierigen Arbeitsplätzen.

- + 80 mm tiefe R13-Stufen mit offenem Lochbild für einen sicheren Stand
- + Stabile Alu-Sicherheitsplattform aus Pressprofil mit rutschhemmender R13-Profilierung und beidseitigem Plattformheber
- + Kein Zusetzen der Profilierung durch Schmutz, Matsch, Schnee oder Eis möglich. Durch Besteigen ist eine selbstreinigende Funktion gegeben, da Verunreinigungen durch die Löcher fallen
- + Hoher Sicherheitsbügel mit verschraubter Werkzeugablage und integriertem Eimerhaken
- + Stabile, holmumgreifende, verschraubte Hightech-Metall-Gelenkverbindung
- + Integrierter Klemmschutz im Gelenkbereich durch Sicherheits-Holmabschlussstopfen
- + In Metallaschen eingnähte, witterungsbeständige und verschraubte Gurtbänder ab 6 Stufen
- + Hochfest verbördelte Stufen-/Holmverbindung
- + Zweikomponenten-Fußstopfen (SafetyCap) gewährleisten einen sicheren Stand
- + Zusätzliche Eckverstrebrungen an der unteren Stufe für mehr Stabilität

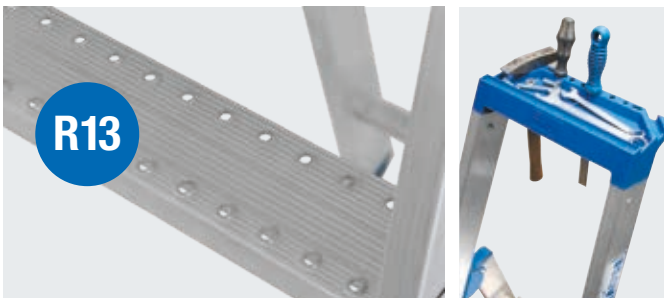

Stufenanzahl incl. Plattform			4	5	6	7	8	10	12
1	A bis ca.	m	2,95	3,20	3,40	3,65	3,90	4,35	4,80
	B ca.	m	0,95	1,20	1,40	1,65	1,90	2,35	2,80
2	C ca.	m	1,70	1,95	2,20	2,45	2,70	3,20	3,70
	D ca.	m	1,60	1,80	2,05	2,30	2,50	3,00	3,45
Produktgewicht ca.		kg	7,2	8,0	9,2	10,6	11,4	14,0	16,0
	Breite (B) ca.	m	0,50	0,55	0,60	0,60	0,65	0,70	0,75
	Tiefe (T) ca.	m	0,20	0,20	0,20	0,20	0,20	0,20	0,20
	Länge (L) ca.	m	1,75	2,00	2,25	2,50	2,75	3,25	3,75
Art.-No.			136022	136039	136046	136053	136060	136084	136107



STABILO Professional

Stufen-Stehleiter, fahrbar

Die robuste Aluminium-Stehleiter mit Multifunktionsschale und Fahrrollen für den mobilen Einsatz.

- + Leicht und schnell verfahrbar durch 4 integrierte Fahrrollen (RollStop-System)
- + Hoher Sicherheitsbügel mit verschraubter Werkzeugablage und integriertem Eimerhaken
- + Eckverstreben für hohe Stabilität
- + Integrierte Zug- und Drucksicherung für sicheren Stand
- + Alu-Sicherheitsplattform aus Pressprofil mit rutschhemmender Profilierung und beidseitigem Plattformheber
- + In Metalllaschen eingenähte, witterungsbeständige und verschraubte Gurtbänder (ab 6 Stufen)
- + Hochfest verbördelte Stufen-/Holmverbindung

i Gemäß DGUV Information 208-016 müssen bei der Benutzung von fahrbaren Stehleitern die zug- und druckfesten Spreizsicherungen eingelegt werden.

Stufenanzahl incl. Plattform			4	5	6	7	8	10	12
1	A bis ca.	m	2,95	3,20	3,40	3,65	3,90	4,35	4,80
	B ca.	m	0,95	1,20	1,40	1,65	1,90	2,35	2,80
2	C ca.	m	1,70	1,95	2,20	2,45	2,70	3,20	3,70
	D ca.	m	1,60	1,80	2,05	2,30	2,50	3,00	3,45
Produktgewicht ca.		kg	8,6	9,6	10,1	11,6	12,4	15,5	17,8
Breite (B) ca.		m	0,65	0,70	0,70	0,75	0,80	0,85	0,90
Tiefe (T) ca.		m	0,20	0,20	0,20	0,20	0,20	0,20	0,20
Länge (L) ca.		m	1,75	2,00	2,25	2,50	2,75	3,25	3,75
Art.-No.			124616	124623	124630	124647	124654	124661	124678

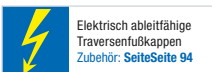

STABILO Professional

Stufen-Stehleiter, fahrbar; mit Traverse

Die robuste, fahrbare Aluminium-Stehleiter mit Traversen für einfache Positionswechsel und hohe Standsicherheit mit praktischer Ablageschale für den professionellen Einsatz.

- + Zwei stabile Quertraversen mit selbstarretierenden Fahrrollen gewährleisten hohe Mobilität und sicheren Stand
- + Fest verschraubte Werkzeugaufnahme
- + Alu-Sicherheitsplattform aus Pressprofil mit rutschhemmender Profilierung und beidseitigem Plattformheber
- + In Metalllaschen eingenähte, witterungsbeständige und verschraubte Gurtbänder
- + Integrierte Zug- und Drucksicherung für sicheren Stand

Stufenanzahl incl. Plattform			6	7	8	10	12
1	A bis ca.	m	3,40	3,65	3,90	4,35	4,80
	B ca.	m	1,40	1,65	1,90	2,35	2,80
2	C ca.	m	2,20	2,45	2,70	3,20	3,70
	D ca.	m	2,05	2,30	2,50	3,00	3,45
Traversenbreite ca.		m	0,85	0,85	1,00	1,10	1,10
Produktgewicht ca.		kg	12,3	13,4	14,2	16,9	19,2
Breite (B) ca.		m	0,60	0,60	0,65	0,70	0,75
Tiefe (T) ca.		m	0,20	0,20	0,20	0,20	0,20
Länge (L) ca.		m	2,25	2,50	2,75	3,25	3,75
Art.-No.			127303	127310	127327	127341	127365

STABILO
Professional

Stufen-Stehleiter mit großer Standplattform

Fahrbare Stufen-Plattformleiter mit großer, komfortabler Standfläche und Sicherheitsbügel.

- + Extra hoher (1,0 m) Bügel mit integrierter Ablage für rückschonendes Arbeiten
- + Große Standplattform 500 x 450 mm
- + Stabile Quertraverse mit integrierten Fahrrollen für einen sicheren Stand und einen leichten Transport der Leiter
- + Beidseitig angebrachte Handläufe für einen sicheren Auf- und Abstieg
- + Im aufgebauten Zustand leicht zu verfahren
- + Auch zusammengeklappt ergonomisch zu transportieren
- + Schnell zusammenklappbar für den Transport und die platzsparende Unterbringung
- + Integrierte Zug- und Drucksicherungen für einen sicheren Stand

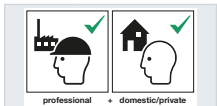
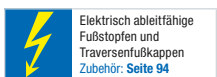
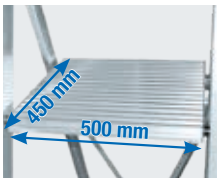

Stufenanzahl incl. Plattform		4	6	7	8	9	10	12	14	
1	A bis ca.	m	2,95	3,40	3,65	3,90	4,10	4,35	4,80	5,30
	B ca.	m	0,95	1,40	1,65	1,90	2,10	2,35	2,80	3,30
2	C ca.	m	2,10	2,60	2,85	3,10	3,35	3,60	4,10	4,60
	D ca.	m	1,95	2,40	2,65	2,90	3,10	3,35	3,80	4,30
Traversenbreite ca.		m	0,85	0,90	0,90	1,00	1,00	1,10	1,10	1,25
Produktgewicht ca.		kg	15,0	18,0	19,0	20,0	22,0	24,0	26,0	29,0
	Breite (B) ca.	m	0,60	0,60	0,60	0,60	0,60	0,60	0,60	0,60
	Tiefe (T) ca.	m	0,25	0,25	0,25	0,25	0,25	0,25	0,25	0,25
	Länge (L) ca.	m	2,10	2,60	2,85	3,10	3,35	3,60	4,10	4,60
Art.-No.			127747	127761	127778	127785	127792	127808	127822	127846

STABILO
Professional

Stufen-Stehleiter mit großer Plattform und Sicherheitsbügel

Fahrbare Stufen-Plattformleiter mit großer, komfortabler Standfläche und umlaufender Absicherung.

- + Sicherheitsbügel und Kette für einen rundum sicheren und großflächigen Arbeitsplatz
- + Große Standplattform 500 x 450 mm
- + Beidseitig angebrachte Handläufe für einen sicheren Auf- und Abstieg
- + Stabile Quertraverse mit integrierten Fahrrollen für einen sicheren Stand und einen leichten Transport der Leiter
- + Im aufgebauten Zustand leicht zu verfahren
- + Auch zusammengeklappt ergonomisch zu transportieren
- + Schnell zusammenklappbar für den Transport und die platzsparende Unterbringung
- + Integrierte Zug- und Drucksicherung für einen sicheren Stand



Stufenanzahl incl. Plattform			4	6	7	8	9	10	12	14
1	A bis ca.	m	2,95	3,40	3,65	3,90	4,10	4,35	4,80	5,30
	B ca.	m	0,95	1,40	1,65	1,90	2,10	2,35	2,80	3,30
2	C ca.	m	2,10	2,60	2,85	3,10	3,35	3,60	4,10	4,60
	D ca.	m	1,95	2,40	2,65	2,90	3,10	3,35	3,80	4,30
Traversenbreite ca.		m	0,85	0,90	0,90	1,00	1,00	1,10	1,10	1,25
Produktgewicht ca.		kg	17,6	20,7	21,8	22,9	24,1	26,5	29,3	31,5
	Breite (B) ca.	m	0,60	0,60	0,60	0,60	0,60	0,60	0,60	0,60
	Tiefe (T) ca.	m	0,25	0,25	0,25	0,25	0,25	0,25	0,25	0,25
	Länge (L) ca.	m	2,20	2,75	3,00	3,25	3,50	3,75	4,25	4,75
Art.-No.			127488	127501	127518	127525	127532	127549	127563	127587



STABILO
Professional

Teleskop-Plattformleiter

Leicht höhenverstellbare Teleskop-Plattformleiter mit großer Standplattform und U-förmigem Sicherheitsbügel mit Absperrkette für sicheren Stand sowie integrierten Rollen für rückenschonenden Transport.

- + Große Standplattform 500 x 450 mm
- + Arbeitshöhe bis zu 4,60 m
- + Dank der Höhenverstellung durch das ClickMatic-System können komfortabel und schnell unterschiedliche Höhen erreicht werden
- + Stabile Quertraverse mit integrierten Fahrrollen für einen sicheren Stand und leichten Transport der Leiter
- + Hohe Stabilität durch integrierte Zug- und Drucksicherungen
- + Sicherheitsbügel mit Kette für einen rundum sicheren und großflächigen Arbeitsplatz
- + Dank der Breite von nur 900 mm kann die Leiter direkt am Objekt stehen

i Höhenverstellbar (6–8 Sprossen) und
Höhenverstellbar (8–10 Sprossen)

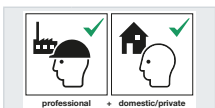
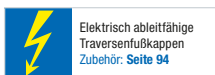
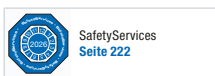

Sprossenzahl Höhenverstellbar		6	7	8	8	9	10	
1	A bis ca.	m	3,55	3,80	4,10	4,10	4,35	4,60
	B ca.	m	1,55	1,80	2,10	2,10	2,35	2,60
2	C ca.	m	2,85	3,15	3,45	3,45	3,70	4,00
Traversenbreite ca.		m	0,90		0,90			
Produktgewicht ca.		kg	20,0		23,0			
	Breite (B) ca.	m	0,70		0,70			
	Tiefe (T) ca.	m	0,25		0,25			
	Länge (L) ca.	m	2,90		3,50			
Art.-No.			127624			127648		



Stehleitern beidseitig begehbar

6

MONTO	Stufen-Doppelleiter Dopplo®	44
	Stufen-Doppelleiter SePro D®, eloxiert	44
<hr/>		
	Stufen-Doppelleiter mit Holzauflage	45
	Stufen-Doppelleiter	46
STABILO <small>Professional</small>	Stufen-Doppelleiter, fahrbar	46
	Stufen-Doppelleiter mit R13-Stufen	47
	Sprossen-Doppelleiter	48



MONTO® Stufen-DoppelLeiter Dopplo®

- + Leichte, beidseitig begehbare Aluminium-Stehleiter für Arbeitshöhen bis 3,30 m (8-stufige Variante).
- + Robuste, schlagfeste Stahl-Gelenkverbindung
- + Stabile, 6-fach vernietete Stufen-/Holmverbindung für hohe Stabilität
- + Rutschhemmende, profilierte und bodenschonende Fußkappen
- + Reißfeste Gurtbänder

i Beidseitig begehbare Stehleitern dürfen nur bis zur dritten Sprosse/Stufe von oben bestiegen werden! Gemäß EN 131 – Teil 3

Stufenanzahl			2 x 3	2 x 4	2 x 5	2 x 6	2 x 7	2 x 8
1	A bis ca.	m	2,20	2,40	2,65	2,85	3,05	3,30
	B ca.	m	0,20	0,40	0,65	0,85	1,05	1,30
2	C ca.	m	0,70	0,90	1,15	1,40	1,60	1,85
	D ca.	m	0,65	0,85	1,05	1,30	1,50	1,70
Produktgewicht ca.		kg	2,4	3,4	4,4	5,4	6,9	8,4
Breite (B) ca.		m	0,45	0,45	0,50	0,50	0,55	0,55
Tiefe (T) ca.		m	0,15	0,15	0,15	0,15	0,15	0,15
Länge (L) ca.		m	0,70	0,95	1,20	1,40	1,65	1,90
Art.-No.			120328	120335	120342	120359	120366	120373



MONTO® Stufen-DoppelLeiter SePro® D eloxiert

Die SePro D ist die High-End-Stufen-Doppelleiter aus dem MONTO-Programm – sauber, komfortabel und langlebig.

- + Große 250 mm tiefe, obere Ablage-/Abstellfläche
- + Eloxierte Holme verhindern das Verschmutzen der Hände und gewährleisten eine leichte Reinigung
- + Stabile, schlagfeste Stahl-Gelenkverbindungen
- + Hochfest verbördelte Stufen-/Holmverbindung
- + Großdimensionierte, rutschhemmende und bodenschonende Fußkappen

i Eloxierte Leitern verhindern durch die glatte Oberfläche ein Verschmutzen der Hände und gewährleisten gleichzeitig eine schnelle und einfache Reinigung der Leiter.

Stufenanzahl			2 x 3	2 x 4	2 x 5	2 x 6	2 x 7	2 x 8
1	A bis ca.	m	2,20	2,40	2,65	2,85	3,05	3,30
	B ca.	m	0,20	0,40	0,65	0,85	1,05	1,30
2	C ca.	m	0,70	0,90	1,15	1,35	1,60	1,85
	D ca.	m	0,65	0,85	1,05	1,30	1,50	1,70
Produktgewicht ca.		kg	3,2	4,4	5,1	6,4	7,7	9,1
Breite (B) ca.		m	0,45	0,45	0,50	0,50	0,55	0,55
Tiefe (T) ca.		m	0,25	0,25	0,25	0,25	0,25	0,25
Länge (L) ca.		m	0,70	0,95	1,20	1,40	1,65	1,90
Art.-No.			125804	125811	125828	125835	125842	125859

STABILO
Professional

Stufen-Doppelleiter mit Holzauflage

Professionelle Aluminium-Stehleiter mit praktischer Doppelfunktion. Verwendbar als Doppelleiter oder Arbeitsbock.

- + 660 mm Breite für einen sicheren Stand
- + Eckaussteifungen zur Erhöhung der Stabilität
- + Abnehmbare materialschonende Holzauflage
- + Verschraubte Gelenk- und Gurtverbindungen mit Metallgurtlaschen
- + Rutschhemmende Fußstopfen (SafetyCap)
- + Hochfest verbördelte Stufen-/Holmverbindung
- + Arbeitsbühne einfach über Stufen begehbar

i In Verbindung mit 2 TeleBoards (Seite 116) entsteht eine großflächige Arbeitsbühne von ca. 600 x 3.500 mm (ca. 2,1 m²).



SafetyCap

Arbeitsplatz

SafetyServices
Seite 222

professional

domestic/private

Elektrisch ableitfähige Fußstopfen
Zubehör: Seite 94

Seite 92

②

③

⑧

Stufenanzahl			2 x 4	
1	A bis ca.	m	2,45	
	B ca.	m	0,45	
2	C ca.	m	1,00	
	D ca.	m	0,95	
3	A bis ca.	m	2,95	
	B ca.	m	0,95	
	C ca.	m	1,00	
	E ca.	m	4,30	
Produktgewicht ca.			kg	9,2
	Breite (B) ca.	m	0,80	
	Tiefe (T) ca.	m	0,20	
	Länge (L) ca.	m	1,05	
Art.-No.			123862	

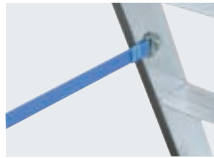

STABILO
Professional

Stufen-Doppelleiter

Entwickelt für professionelle Einsatzzwecke, bietet diese Aluminium-Stufen-Doppelleiter hohe Standsicherheit im täglichen, harten Arbeitseinsatz.

- + Hochfeste Aluminium-Gelenke
- + Verschraubte Gelenk- und Gurtverbindungen
- + Große Holmdimensionen für hohe Belastungen
- + Eckaussteifungen zur Erhöhung der Stabilität
- + Hochfest verbördelte Stufen-/Holmverbindung
- + Bündiger Holm-/Stufenabschluss – keine Kantenbildung
- + Profilierte, rutschhemmende Stufen
- + Rutschhemmende Fußstopfen (SafetyCap)

Stufenanzahl		2 x 3	2 x 4	2 x 5	2 x 6	2 x 7	2 x 8	2 x 10	2 x 12	
1	A bis ca.	m	2,25	2,50	2,70	2,95	3,20	3,40	3,90	4,35
	B ca.	m	0,25	0,50	0,70	0,95	1,20	1,40	1,90	2,35
2	C ca.	m	0,80	1,05	1,30	1,55	1,80	2,05	2,55	3,05
	D ca.	m	0,70	0,95	1,20	1,40	1,65	1,90	2,35	2,80
Produktgewicht ca.		kg	4,2	5,5	6,7	8,0	9,3	10,5	14,0	17,5
Breite (B) ca.		m	0,50	0,50	0,55	0,55	0,60	0,65	0,70	0,75
Tiefe (T) ca.		m	0,20	0,20	0,20	0,20	0,20	0,20	0,20	0,20
Länge (L) ca.		m	0,80	1,05	1,30	1,55	1,80	2,05	2,55	3,05
Art.-No.			124715	124722	124739	124746	124753	124760	124777	124784



STABILO
Professional

Stufen-Doppelleiter, fahrbar

Robuste Stufen-Doppelleiter für professionelle Einsatzzwecke. Ausgestattet mit Fahrrollen für schnelleres und leichteres Verfahren der Leiter.

- + Hochfest verbördelte Stufen-/Holmverbindung
- + Eckaussteifungen zur Erhöhung der Stabilität
- + Integrierte Zug- und Drucksicherung für sicheren Stand
- + Rutschhemmende Fußstopfen (SafetyCap)
- + 4 versenkbare Federrollen (RollStop-System)

i Bei fahrbaren Stehleitern sind die Zug- und Drucksicherungen bei der Benutzung immer zu verwenden! Gemäß DGVU Information 208-016.

Stufenanzahl		2 x 3	2 x 4	2 x 5	2 x 6	2 x 7	2 x 8	2 x 10	2 x 12	
1	A bis ca.	m	2,25	2,50	2,70	2,95	3,20	3,40	3,90	4,35
	B ca.	m	0,25	0,50	0,70	0,95	1,20	1,40	1,90	2,35
2	C ca.	m	0,80	1,05	1,30	1,55	1,80	2,05	2,55	3,05
	D ca.	m	0,70	0,95	1,20	1,40	1,65	1,90	2,35	2,80
Produktgewicht ca.		kg	6,5	7,7	9,0	10,3	11,6	12,9	16,3	19,4
Breite (B) ca.		m	0,65	0,65	0,70	0,70	0,75	0,80	0,85	0,90
Tiefe (T) ca.		m	0,20	0,20	0,20	0,20	0,20	0,20	0,20	0,20
Länge (L) ca.		m	0,80	1,05	1,30	1,55	1,80	2,05	2,55	3,05
Art.-No.			124814	124821	124838	124845	124852	124869	124876	124883

STABILO
Professional

Doppelleiter mit R13-Stufen

Entwickelt für professionelle Einsatzzwecke, bietet diese Aluminium-Stufen-Doppelleiter höchste Standsicherheit im täglichen, harten Arbeitseinsatz – vor allem an rutschigen, schmierigen Arbeitsplätzen.

- + 80 mm tiefe R13-Stufen mit offenem Lochbild für einen sicheren Stand.
- + Kein Zusetzen der Profilierung durch Schmutz, Matsch, Schnee oder Eis möglich. Durch Besteigen ist eine selbstreinigende Funktion gegeben, da Verunreinigungen durch die Löcher fallen.
- + Hochfeste Aluminium-Gelenke
- + Verschraubte Gelenk- und Gurtverbindungen
- + Hochfest verbördelte Stufen-/Holmverbindung
- + Große Holmdimensionen für hohe Belastungen
- + Eckaussteifungen zur Erhöhung der Stabilität
- + Spreizsicherung durch verschraubte und austauschbare Gurte
- + Bündiger Holm-/Stufenabschluss – keine Kantenbildung
- + Zusätzliche Eckverstrebungen an den unteren Stufen für mehr Stabilität
- + Rutschhemmende, austauschbare Fußstopfen (SafetyCap)



R13



SafetyCap



Seite 92

②

③

⑧

Stufenanzahl			2 x 3	2 x 4	2 x 5	2 x 6	2 x 7	2 x 8	2 x 10	2 x 12
1	A bis ca.	m	2,25	2,50	2,70	2,95	3,20	3,40	3,90	4,35
	B ca.	m	0,25	0,50	0,70	0,95	1,20	1,40	1,90	2,35
2	C ca.	m	0,80	1,05	1,30	1,55	1,80	2,05	2,55	3,05
	D ca.	m	0,70	0,95	1,20	1,40	1,65	1,90	2,35	2,80
Produktgewicht ca.		kg	4,8	6,2	7,6	9,0	10,4	12,0	15,2	19,0
	Breite (B) ca.	m	0,50	0,50	0,55	0,55	0,60	0,65	0,70	0,75
	Tiefe (T) ca.	m	0,20	0,20	0,20	0,20	0,20	0,20	0,20	0,20
	Länge (L) ca.	m	0,80	1,05	1,30	1,55	1,80	2,05	2,55	3,05
Art.-No.			136138	136145	136152	136169	136176	136183	136206	136220

STABILO
Professional

Sprossen-Doppelleiter

Profi-Aluminium-Doppelleiter mit gebördelten Sprossen und verschraubten Metallgelenken für maximale Stabilität.

- + Hochfeste Aluminium-Gelenke
- + Verschraubte Gelenk- und Gurtverbindungen
- + Rutschhemmende, rundum profilierte, 30 mm tiefe Sprossen
- + Rutschhemmende Fußstopfen (SafetyCap)
- + Langlebige, 32-fach verbördelte Sprossen-/Holmverbindung
- + 4 Eckaussteifungen zur Erhöhung der Stabilität
- + Sicherungslaschen für einen sicheren Transport



Sprossenanzahl			2 x 6	2 x 7	2 x 8	2 x 10	2 x 12	2 x 14	2 x 16	2 x 18
1	A bis ca.	m	3,05	3,30	3,55	4,10	4,60	5,10	5,75	6,25
	B ca.	m	1,05	1,30	1,55	2,10	2,60	3,10	3,75	4,25
2	C ca.	m	1,80	2,05	2,35	2,90	3,45	4,05	4,60	5,15
	D ca.	m	1,65	1,95	2,20	2,70	3,25	3,75	4,40	4,95
Produktgewicht ca.		kg	6,3	7,5	8,5	10,7	13,5	16,5	19,5	22,5
	Breite (B) ca.	m	0,60	0,60	0,65	0,70	0,75	0,85	0,90	0,95
	Tiefe (T) ca.	m	0,15	0,15	0,15	0,15	0,15	0,15	0,20	0,20
	Länge (L) ca.	m	1,80	2,10	2,40	2,95	3,50	4,05	4,60	5,15
Art.-No.			124906	124913	124920	124937	124944	124951	801746	801753



Stehleitern Holz

7

	Sprossen-Doppelleiter	50
STABILO Professional	Stufen-/Sprossen-Doppelleiter	50
	Stufen-Doppelleiter	51



HOLZ



Zubehör
Seite 94



Zubehör
Seite 95



STABILO[®]
Professional

Sprossen-Doppelleiter

Der Leiternklassiker für die verschiedensten Arbeiten. Beliebt bei Malern und Elektrikern.

- + Stabiles, mehrfach verschraubtes Stahl-Scharnier
- + Spreizsicherung durch Ketten
- + Sicherungslaschen sorgen für sicheren Transport
- + Holme aus astfreiem, hochwertigem Holz wirken isolierend
- + Nicht leitendes Material
- + Sprossen aus Hartholz mit bewährter Zylinderverzapfung
- + Ökologisch unbedenklich, da nur ungetränkte Hölzer verwendet werden
- + Fußkappen als Zubehör erhältlich (bis Größe 2 x 8 Sprossen)

i Als Zubehör empfehlen wir die Werkzeugablage-Toolbag Art.-No. 123824 siehe Abbildung und Katalogseite 95.

Sprossenanzahl			2 x 4	2 x 5	2 x 6	2 x 7	2 x 8	2 x 9	2 x 10	2 x 12
1	A bis ca.	m	2,50	2,75	3,00	3,25	3,50	3,80	4,05	4,55
	B ca.	m	0,50	0,75	1,00	1,25	1,50	1,80	2,05	2,55
2	C ca.	m	1,20	1,45	1,70	2,00	2,25	2,50	2,80	3,30
	D ca.	m	1,15	1,40	1,65	1,90	2,15	2,40	2,65	3,15
Produktgewicht ca.		kg	6,2	7,1	8,2	11,0	12,5	13,6	16,5	21,0
Breite (B) ca.		m	0,50	0,55	0,55	0,60	0,65	0,65	0,70	0,75
Tiefe (T) ca.		m	0,15	0,15	0,15	0,15	0,15	0,15	0,15	0,15
Länge (L) ca.		m	1,20	1,50	1,75	2,10	2,40	2,55	2,80	3,35
Art.-No.			170064	170071	170088	170095	170101	170118	170125	170149



NEU

HOLZ



Zubehör
Seite 94



Zubehör
Seite 95



STABILO[®]
Professional

Stufen-/Sprossen-Doppelleiter

Die komfortable, beidseitig begehbare Stehleiter aus Holz mit Stufen/Sprossen-Kombination für TRBS 2121-2-konforme Anwendung. Ideal für Maler und Elektriker.

- + Stabiles, mehrfach verschraubtes Stahl-Scharnier
- + Spreizsicherung durch witterungsbeständige verschraubte Gurtbänder
- + Holme aus astfreiem, hochwertigem Holz wirken isolierend
- + 80 mm tiefe Stufen für hohe Stabilität und großen Komfort
- + Sprossen/Stufen aus Hartholz mit bewährter Zylinderverzapfung
- + Praktischer, einseitig angebrachter Eimerhaken
- + Nicht leitendes Material
- + Ökologisch unbedenklich, da nur ungetränkte Hölzer verwendet werden

Stufen-/Sprossenanzahl			2 x 4	2 x 5	2 x 6	2 x 7	2 x 8
1	A bis ca.	m	2,50	2,75	3,00	3,25	3,50
	B ca.	m	0,50	0,75	1,00	1,25	1,50
2	C ca.	m	1,20	1,45	1,70	2,00	2,25
	D ca.	m	1,15	1,40	1,65	1,90	2,15
Produktgewicht ca.		kg	8,5	9,5	13,5	16,0	18,0
Breite (B) ca.		m	0,50	0,55	0,55	0,60	0,65
Tiefe (T) ca.		m	0,20	0,20	0,20	0,20	0,20
Länge (L) ca.		m	1,20	1,50	1,75	2,10	2,40
Art.-No.			818317	818324	818331	818348	818355

STABILO
Professional

Stufen-Doppelleiter

Die komfortable, beidseitig begehbare Stehleiter aus Holz mit tiefen Stufen für einen ermüdungsfreien Stand. Ideal für Maler und Elektriker.

- + Stabiles, mehrfach verschraubtes Stahl-Scharnier
- + Spreizsicherung durch witterungsbeständige Gurtbänder
- + 4 Eckaussteifungen für eine hohe Stabilität
- + Holme aus astfreiem, hochwertigem Holz wirken isolierend
- + 80 mm tiefe Stufen für hohe Stabilität und großen Komfort
- + Nicht leitendes Material
- + Sicherungsglaschen sorgen für sicheren Transport
- + Ökologisch unbedenklich, da nur ungetränkte Hölzer verwendet werden



Stufenanzahl			2 x 4	2 x 5	2 x 6	2 x 7	2 x 8	2 x 10
1		A bis ca.	m 2,45	2,65	2,85	3,10	3,30	3,75
		B ca.	m 0,45	0,65	0,85	1,10	1,30	1,75
2		C ca.	m 0,95	1,15	1,40	1,65	1,85	2,35
		D ca.	m 0,85	1,10	1,30	1,55	1,75	2,20
Produktgewicht ca.		kg	6,2	8,0	10,5	12,0	13,2	18,0
	Breite (B) ca.	m	0,45	0,50	0,50	0,55	0,55	0,60
	Tiefe (T) ca.	m	0,20	0,20	0,20	0,20	0,20	0,20
	Länge (L) ca.	m	0,95	1,20	1,40	1,65	1,90	2,40
Art.-No.			818416	818423	818430	818447	818454	818461



Anlegeleitern

8

	Benutzerinformation Anlegeleitern	54
	Stufen-Anlegeleiter, einteilig	55
	Sprossen-Anlegeleiter Sibilo®, einteilig	56
	Sprossen-Anlegeleiter, einteilig	57
	Sprossen-Schiebeleiter Fabilo®, zweiteilig	58
	Sprossen-Schiebeleiter, zweiteilig	60
	Sprossen-Seilzugleiter Robilo®, zweiteilig	62
	Sprossen-Seilzugleiter, zweiteilig	63
	Sprossen-Seilzugleiter, dreiteilig	64

Anlegeleitern...

... dienen in erster Linie als Aufstieg zum Erreichen eines höher gelegenen Arbeitsplatzes. Anlegeleitern sind einteilige oder mehrteilige Leitern mit Sprossen oder Stufen, die für die Benutzung angelegt werden. Zu den Anlegeleitern zählen auch Schiebe- und Seilzugleitern.

Einsatzbereiche:

Kurzfristige Tätigkeiten oder als Zugang zu höher oder tiefer gelegenen Arbeitsplätzen.

Alle KRAUSE-Leitern entsprechen der Norm DIN EN 131-1:2015.



Wichtig:

Letzte Standfläche
ist die
4. oberste Sprosse!

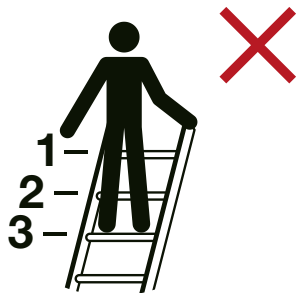

Anlegeleiter



Schiebeleiter



Seilzugleiter



Stufen-Anlegeleiter

Die universell einsetzbare Aluminium-Anlegeleiter mit Stufen für bequemen und sicheren Stand sowie TRBS 2121-2-konforme Anwendung.

- + Sichere Anwendung durch integrierten Abrutsch-/Anlegeschutz
- + Holme aus Alu-Pressprofil mit zusätzlicher Kantenverstärkung sorgen für hohe Stabilität und eine lange Lebensdauer
- + Hochfest verbördelte Stufen-/Holmverbindung
- + Bequemer Stand auf 80 mm tiefen, profilierten Stufen, wodurch die Anforderungen der TRBS 2121-2 zur Nutzung von Stufen als Arbeitsplatz sichergestellt sind
- + Rutschhemmende Fußstopfen (SafetyCap)
- + Ab 12 Stufen mit Quertraverse für noch mehr Sicherheit

Zubehör:

Sicheres Auf- und Absteigen durch einen zusätzlich montierbaren Handlauf und Einhängehaken (Seite 94, 95).



Die Ausführungen 6–10 Stufen sind ohne Traverse verwendbar.

Die Ausführungen 12–15 Stufen sind nach Norm DIN EN 131-1:2015 nur mit Traverse verwendbar.

Stufenanzahl			6	7	8	10	12	15
1	A bis ca.	m	2,70	2,90	3,15	3,60	4,10	4,80
	B ca.	m	0,70	0,90	1,15	1,60	2,10	2,80
2	C ca.	m	1,70	1,95	2,20	2,70	3,20	3,95
	D ca.	m	1,60	1,80	2,05	2,50	3,00	3,70
Traversenbreite ca.		m	–	–	–	–	0,80	0,80
Produktgewicht ca.		kg	3,6	4,2	4,8	6,0	7,2	9,0
	Breite (B) ca.	m	0,40	0,40	0,40	0,40	0,40	0,40
	Tiefe (T) ca.	m	0,10	0,10	0,10	0,10	0,10	0,10
	Länge (L) ca.	m	1,70	1,95	2,20	2,70	3,20	3,95
Art.-No.			124401	124418	124425	124432	134707	134745

Combi System							
		6–15	6–10	6–15	6–10	12–15	6–15
Seite 92		②	③	④	⑤	⑥	⑧



MONTO[®] Sprossen-Anlegeleiter Sibilo[®] einteilig

Die leichte und universell einsetzbare Aluminium-Anlegeleiter für alle Bereiche.

- + Rundum profilierte Sprossen
- + Langlebige, 32-fach verbördelte Sprossen-/Holmverbindung
- + Großdimensionierte Holme
- + Rutschhemmende Fußstopfen (SafetyCap)
- + Ab 12 Sprossen mit Quertraverse für noch mehr Sicherheit

SafetyCap



Sprossenanzahl			6	9	12	15	18
1		A bis ca.	m 2,80	3,60	4,40	5,25	6,05
		B ca.	m 0,80	1,60	2,40	3,25	4,05
2		C ca.	m 1,90	2,70	3,55	4,40	5,25
		D ca.	m 1,80	2,60	3,40	4,25	5,05
Traversenbreite ca.		m	–	–	0,80	0,80	0,90
Produktgewicht ca.		kg	2,8	4,3	6,5	8,0	9,5
	Breite (B) ca.	m	0,35	0,35	0,35	0,35	0,35
	Tiefe (T) ca.	m	0,05	0,05	0,05	0,05	0,05
	Länge (L) ca.	m	1,90	2,70	3,55	4,40	5,25
Art.-No.			121387	120519	129109	129123	129154

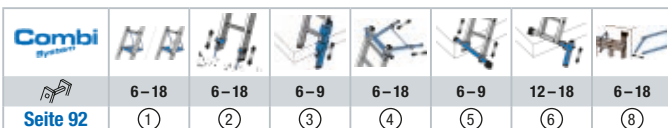

Die Ausführungen 6–9 Sprossen sind ohne Traverse verwendbar.

Die Ausführungen 12–18 Sprossen sind nach Norm DIN EN 131-1:2015 nur mit Traverse verwendbar.

STABILO
Professional

Sprossen-Anlegeleiter, einteilig

Breite, Stabilität und Flexibilität sind die verlässlichen Attribute dieser Aluminium-Anlegeleiter.

- + 420 mm Außenbreite für einen bequemen Auf- und Abstieg
- + Rutschhemmende, rundum profilierte 30 mm tiefe Sprossen für einen sicheren Stand
- + Großdimensionierte Holme aus Alu-Pressprofil mit zusätzlicher Kantenverstärkung sorgen für hohe Stabilität und eine lange Lebensdauer
- + Bis max. 24 Sprossen (6,90 m Leiternlänge) erhältlich
- + Rutschhemmende Fußstopfen (SafetyCap)
- + Langlebige, 32-fach verbördelte Sprossen-/Holmverbindung
- + Ab 12 Sprossen mit Quertraverse für noch mehr Sicherheit

i Beachten Sie unser umfangreiches Sicherheitszubehör-System ab der Katalogseite 92.



Die Ausführungen 6–9 Sprossen sind ohne Traverse verwendbar.

Die Ausführungen 12–24 Sprossen sind nach Norm DIN EN 131-1:2015 nur mit Traverse verwendbar.

Sprossenanzahl			6	9	12	15	18	20	22	24
1	A bis ca.	m	2,80	3,60	4,40	5,25	6,05	6,60	7,10	7,65
	B ca.	m	0,80	1,60	2,40	3,25	4,05	4,60	5,10	5,65
2	C ca.	m	1,85	2,70	3,55	4,40	5,25	5,75	6,35	6,90
	D ca.	m	1,80	2,60	3,40	4,25	5,05	5,60	6,10	6,65
Traversenbreite ca.		m	–	–	0,80	0,90	1,00	1,15	1,15	1,15
Produktgewicht ca.		kg	3,3	4,7	6,9	8,7	9,9	13,1	14,7	15,3
	Breite (B) ca.	m	0,45	0,45	0,45	0,45	0,45	0,45	0,45	0,45
	Tiefe (T) ca.	m	0,10	0,10	0,10	0,10	0,10	0,10	0,10	0,10
	Länge (L) ca.	m	1,85	2,70	3,55	4,40	5,25	5,80	6,35	6,90
Art.-No.			127013	127037	133106	133120	133151	133175	133182	133199

Combi System							
	6–24	6–24	6–9	6–24	6–9	12–24	6–24
Seite 92	①	②	③	④	⑤	⑥	⑧



MONTO

Sprossen-Schiebeleiter Fabilo® zweiteilig

Leichte, universell einsetzbare zweiteilige Aluminium-Schiebeleiter.

- + Leiterteile einzeln verwendbar
- + Variable Höhenverstellung von Sprosse zu Sprosse
- + Pulverbeschichtete Stahl-Führungsprofile für eine leichte Bedienung
- + Langlebige, 32-fach verbördelte Sprossen-/Holmverbindung
- + Selbstsichernde Sperrhebel für einen sicheren Transport
- + Rutschhemmende Fußstopfen (SafetyCap)
- + Breite Quertraverse für noch mehr Standsicherheit
- + Ab 2 x 12 Sprossen incl. Trigon-Traverse zur Einzelnutzung der Leiterteile

i Die Ausführung 2 x 9 Sprossen ist nach Norm DIN EN 131-1:2015 nur mit Traverse verwendbar.
Die Ausführungen ab 2 x 12 Sprossen sind nach o. g. Norm nur mit Traverse verwendbar, das herausnehmbare Innenteil nur mit Trigon-Traverse.



Technik-Clip ansehen



Sprossenanzahl			2 x 9	2 x 12	2 x 15	2 x 18
1 + 3		A bis ca.	m 5,25	6,85	8,45	9,85
		B ca.	m 3,25	4,85	6,45	7,85
		C ca.	m 4,40	6,05	7,75	9,15
		D ca.	m 4,25	5,85	7,45	8,80
2 + 4		A bis ca.	m 3,60	4,40	5,25	6,05
		B ca.	m 1,60	2,40	3,25	4,05
		C ca.	m 2,70	3,55	4,35	5,20
		D ca.	m 2,60	3,40	4,25	5,05
Traversenbreite ca.		m	0,90	1,00	1,15	1,25
Produktgewicht ca.		kg	9,8	14,3	18,8	26,4
	Breite (B) ca.	m	0,45	0,45	0,45	0,45
	Tiefe (T) ca.	m	0,15	0,15	0,15	0,15
	Länge (L) ca.	m	2,70	3,55	4,40	5,25
Art.-No.			129277	129307	129321	129352

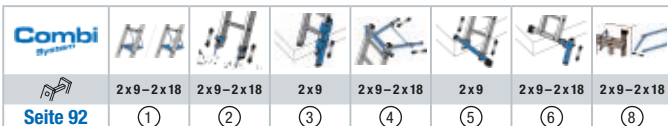

Seite 92

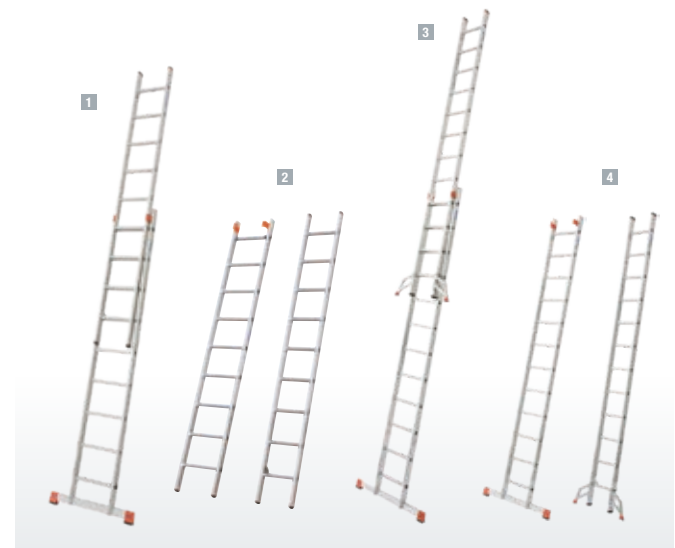

Exklusiv nur bei KRAUSE:

Trigon-Traversal



Die perfekte Lösung für die Schiebeleiter Fabilo® ab der Größe 2 x 12 Sprossen:

Um weiterhin alle gewohnten Funktionen der Fabilo-Schiebeleitern 2 x 12, 2 x 15 und 2 x 18 Sprossen zu gewährleisten, haben wir die „Trigon-Traversal“ entwickelt.

Diese wird an dem entnehmbaren Leiterenteil angebracht und sorgt dafür, dass dieses weiterhin separat genutzt werden kann. Während andere Leitern gleicher Bauart mit einer Entnahmebegrenzung die separate Nutzung verhindern oder umständlich eine Zusatztraverse montiert werden muss, bleiben bei KRAUSE-Leitern mit „Trigon-Traversal“ alle Funktionen immer erhalten.

Bei Verwendung der kompletten Leiter stört die „Trigon-Traversal“ aufgrund ihrer Bauart in keiner Weise.

Vorteile der Trigon-Traversal:



- + Alle bestehenden Funktionen bleiben auch nach Normumstellung erhalten
- + Entnehmbare Leiternteile können normkonform genutzt werden
- + Kein unnötiges Tragen der gesamten Leiter
- + Alte Leitern können ggf. nachgerüstet werden

Weitere Hinweise auf Seite 11

➔ Hohe Ergonomie für den Anwender

Kein unnötiges Tragen oder Hantieren der gesamten Leiter, wenn nur ein Leiterenteil benötigt wird.



1 Leiterenteil



2 Leiterenteile

➔ Standverbreiterung

Ohne eine Standverbreiterung in dieser Art sollten Leitern mit einer Länge über 3 m laut der Norm DIN EN 131-1:2015 nicht mehr verwendet werden. Es sei denn, eine Gefährdungsbeurteilung wird durchgeführt und dokumentiert.



Die „Trigon-Traversal“ gibt es für ältere KRAUSE-Leitern auch zum Nachrüsten.



STABILO
Professional

Sprossen-Schiebeleiter, zweiteilig

Die stabile zweiteilige Schiebeleiter für den professionellen Einsatz.

- + Stabile holmumgreifende Aluminium-Führungsprofile für eine hohe Stabilität
- + Automatisch einrastende Sperrhebel (AutoSnap-System) für einen sicheren Transport
- + Holme aus stabilem Alu-Pressprofil mit Kantenverstärkung
- + Rutschhemmende, rundum profilierte 30 mm tiefe Sprossen für einen sicheren Stand.
- + Leiterteile auch einzeln verwendbar
- + Rutschhemmende Fußstopfen (SafetyCap)
- + Ab der Ausführung 2 x 12 Sprossen ist das Schiebeteil mit der neuen Trigon-Traverse ausgestattet.

i Die Ausführung 2 x 9 Sprossen ist nach Norm DIN EN 131-1:2015 nur mit Traverse verwendbar.
Die Ausführungen ab 2 x 12 Sprossen sind nach o. g. Norm nur mit Traverse verwendbar, das herausnehmbare Innenteil nur mit Trigon-Traverse.

AutoSnap System

Technik-Clip ansehen



Sprossenanzahl			2 x 9	2 x 12	2 x 15	2 x 18
1 +		A bis ca.	m 5,25	6,85	8,45	9,85
		B ca.	m 3,25	4,85	6,45	7,85
		C ca.	m 4,40	6,05	7,75	9,15
		D ca.	m 4,20	5,85	7,45	8,80
2 +		A bis ca.	m 3,60	4,40	5,25	6,05
		B ca.	m 1,60	2,40	3,25	4,05
		C ca.	m 2,70	3,55	4,35	5,25
		D ca.	m 2,60	3,40	4,25	5,05
Traversenbreite ca.		m	0,90	1,00	1,15	1,25
Produktgewicht ca.		kg	9,8	14,3	18,8	26,4
	Breite (B) ca.	m	0,45	0,45	0,45	0,45
	Tiefe (T) ca.	m	0,15	0,15	0,15	0,15
	Länge (L) ca.	m	2,70	3,55	4,40	5,25
Art.-No.			133274	133304	133328	133359

Combi System

Seite 92

① ② ③ ④ ⑤ ⑥ ⑧

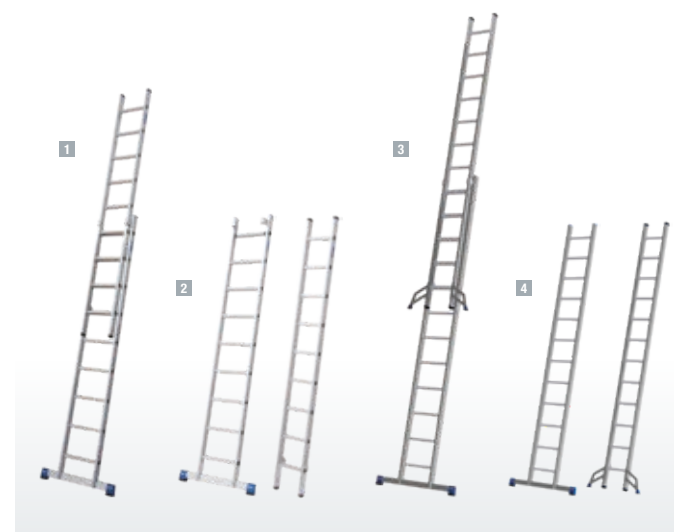

Exklusiv nur bei KRAUSE:

Trigon- Traverse

Die perfekte Lösung für die Schiebeleiter, zweiteilig ab der Größe 2 x 12 Sprossen:

Um weiterhin alle gewohnten Funktionen der zweiteiligen Schiebeleitern 2 x 12, 2 x 15 und 2 x 18 Sprossen zu gewährleisten, haben wir die „Trigon- Traverse“ entwickelt.

Diese wird an dem entnehmbaren Leiterenteil angebracht und sorgt dafür, dass dieses weiterhin separat genutzt werden kann. Während andere Leitern gleicher Bauart mit einer Entnahmebegrenzung die separate Nutzung verhindern oder umständlich eine Zusatztraverse montiert werden muss, bleiben bei KRAUSE-Leitern mit „Trigon- Traverse“ alle Funktionen immer erhalten.

Bei Verwendung der kompletten Leiter stört die „Trigon- Traverse“ aufgrund ihrer Bauart in keiner Weise.

Vorteile der Trigon- Traverse:



- + Alle bestehenden Funktionen bleiben auch nach Normumstellung erhalten
- + Entnehmbare Leiterteile können normkonform genutzt werden
- + Kein unnötiges Tragen der gesamten Leiter
- + Alte Leitern können ggf. nachgerüstet werden

Weitere Hinweise auf Seite 11

Trigon-
Traverse

➔ Hohe Ergonomie für den Anwender

Kein unnötiges Tragen oder Hantieren der gesamten Leiter, wenn nur ein Leiterteil benötigt wird.



1 Leiterteil



2 Leiterteile

➔ Standverbreiterung

Ohne eine Standverbreiterung in dieser Art sollten Leitern mit einer Länge über 3 m laut der Norm DIN EN 131-1:2015 nicht mehr verwendet werden. Es sei denn, eine Gefährdungsbeurteilung wird durchgeführt und dokumentiert.



Die „Trigon- Traverse“ gibt es für ältere KRAUSE-Leitern auch zum Nachrüsten.

MONTO®
Sprossen-Seilzugleiter Robilo® zweiteilig

Leichte, zweiteilige Aluminium-SprossenSeilzugleiter mit komfortabler Höhenverstellung.

- + Die Aluminium-Seilzugleiter mit der komfortablen Höhenverstellung
- + Leicht bedienbare Seilführung für hohe Funktionalität
- + Von Sprosse zu Sprosse verstellbar
- + Stabile Führungsprofile für eine leichte Bedienung
- + Zusätzlich mit einer Traverse für mehr Standsicherheit ausgestattet
- + Rutschhemmende Fußkappen (SafetyCap)



Technik-Clip ansehen



Zubehör:
Leiterspitzen (Paar)

Art.-No. 121400

professional + domestic/private

Sprossenanzahl				2 x 15	2 x 18
1		A bis ca.	m	8,45	9,80
		B ca.	m	6,45	7,80
		C ca.	m	7,70	9,10
		D ca.	m	7,45	8,80
2		A bis ca.	m	5,25	6,05
		B ca.	m	3,25	4,05
		C ca.	m	4,35	5,20
		D ca.	m	4,20	5,00
Traversenbreite ca.			m	1,15	1,25
Produktgewicht ca.			kg	20,5	27,6
	Breite (B) ca.		m	0,40	0,45
	Tiefe (T) ca.		m	0,15	0,15
	Länge (L) ca.		m	4,40	5,20
Art.-No.				129840	129871

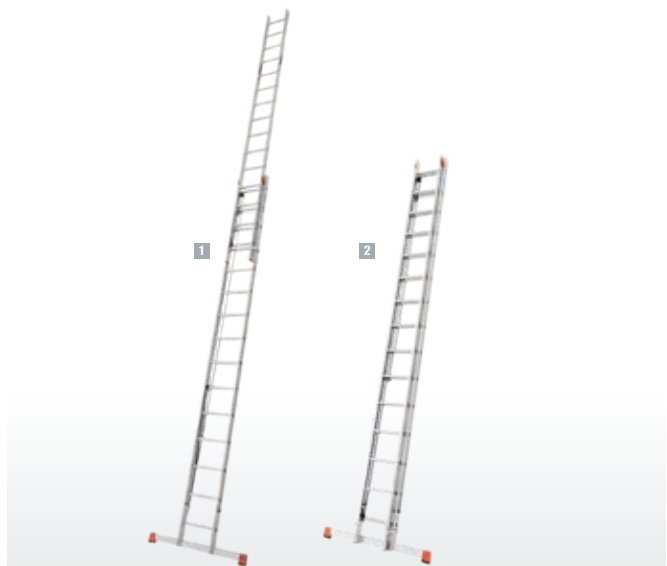
	2x15-2x18	2x15-2x18	2x15-2x18	2x15-2x18	2x15-2x18
Seite 92	①	②	④	⑥	⑧



STABILO
Professional

Sprossen-Seilzugleiter, zweiteilig

Zweiteilige Sprossen-Seilzugleiter für den professionellen Einsatz in großen Arbeitshöhen bis 13,10 m mit Wandlaufrollen zum komfortablen Ausfahren der Leiter.

- + Umlaufende Seilführung, dadurch kein Verschmutzen
- + Stabile, holmumgreifende Aluminium-Führungsprofile für eine hohe Stabilität
- + Automatisch einrastende Einfangschaukel für höchste Sicherheit
- + Rutschhemmende, rundum profilierte, 30 mm tiefe Sprossen für einen sicheren Stand
- + Incl. Wandlaufrollen für leichte Höhenverstellung am Bauwerk bei allen Größen
- + Holme aus stabilem Alu-Pressprofil mit Kantenverstärkung
- + Breite Quertraverse für noch mehr Standsicherheit
- + Rutschhemmende Fußkappen (SafetyCap)

i Um die Gefährdung durch Umkippen beim Aufrichten größerer Schiebeleitern zu vermeiden, sollte eine Schiebeleiter mit Seilzug ausgewählt werden. (Auszug DGUV Information 208-016)

Comfort

Technik-Clip ansehen

SafetyServices
Seite 222

Elektrisch ableitfähige Fußstopfen und Traversenfußkappen
Zubehör: Seite 94

professional + domestic/private



Sprossenanzahl			2 x 15	2 x 18	2 x 20	2 x 24
1	A bis ca.	m	8,45	9,85	10,95	13,10
	B ca.	m	6,45	7,85	8,95	11,10
	C ca.	m	7,70	9,10	10,30	12,50
	D ca.	m	7,30	8,85	9,90	11,35
2	A bis ca.	m	5,25	6,05	6,60	7,70
	B ca.	m	3,25	4,05	4,60	5,70
	C ca.	m	4,35	5,20	5,80	6,90
	D ca.	m	4,20	4,95	5,55	6,70
Traversenbreite ca.		m	1,15	1,25	1,35	1,35
Produktgewicht ca.		kg	21,0	27,5	34,3	40,3
	Breite (B) ca.	m	0,45	0,45	0,45	0,45
	Tiefe (T) ca.	m	0,15	0,20	0,20	0,20
	Länge (L) ca.	m	4,40	5,20	5,80	6,95
Art.-No.			133847	133878	800718	800725

Combi System

Seite 92

2 x 15 – 2 x 24 2 x 15 – 2 x 24 2 x 15 – 2 x 24 2 x 15 – 2 x 24 2 x 15 – 2 x 24

① ② ④ ⑥ ⑧

Sprossen-Seilzugleiter, dreiteilig

Dreiteilige Sprossen-Seilzugleiter für den professionellen Einsatz in großen Höhen mit Wandlaufrollen und zwei Seilzügen zur komfortablen Höhenverstellung.

- + Höhenverstellung durch 2 Seilzüge
- + Mittel- und Oberleiter können jeweils von Sprosse zu Sprosse verstellt werden
- + Automatisch einrastende Haken garantieren höchste Sicherheit
- + Incl. Wandlaufrollen für ein leichtes Ausfahren der Leiter
- + Breite Quertraverse für noch mehr Standsicherheit



Um die Gefährdung durch Umkippen beim Aufrichten größerer Schiebeleitern zu vermeiden, sollte eine Schiebeleiter mit Seilzug ausgewählt werden. (Auszug DGUV Information 208-016)



Sprossenanzahl				3 x 14	3 x 16	3 x 18
1		A bis ca.	m	9,75	11,35	12,95
		B ca.	m	7,75	9,35	10,95
		C ca.	m	9,05	10,75	12,45
		D ca.	m	8,75	10,40	12,00
2		A bis ca.	m	4,85	5,40	5,95
		B ca.	m	2,85	3,40	3,95
		C ca.	m	4,10	4,90	5,30
		D ca.	m	3,90	4,45	4,95
Traversenbreite ca.		m		1,20	1,20	1,20
Produktgewicht ca.		kg		45,0	51,0	56,6
	Breite (B) ca.	m		0,50	0,50	0,50
	Tiefe (T) ca.	m		0,25	0,25	0,25
	Länge (L) ca.	m		4,10	4,90	5,30
Art.-No.				800756	800763	800770

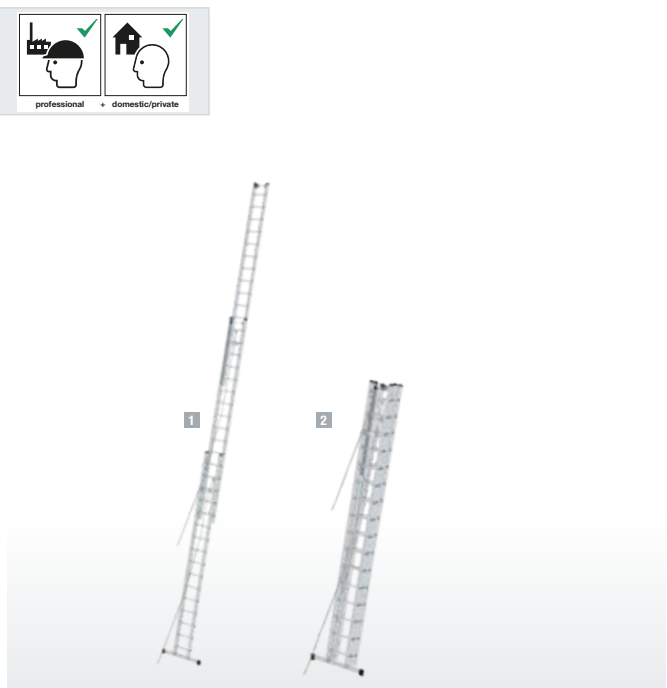

Mehr- und Vielzweckleitern

9

MONTO	Sprossen-MehrzweckLeiter Dubilo®	66
STABILO Professional	Sprossen-MehrzweckLeiter	67
MONTO	Sprossen-VielzweckLeiter Tribilo®	68
STABILO Professional	Sprossen-VielzweckLeiter	70



MONTO

Sprossen-Mehrzweckleiter Dubilo®

Zweiteilige, Aluminium-Mehrzweckleiter als Steh-, Anlege- und Schiebeleiter einsetzbar.

- + Pulverbeschichtete Stahl-Führungsprofile für eine leichte Bedienung
- + Langlebige, 32-fach verbördelte Sprossen-/Holmverbindung
- + Breite Quertraverse für einen sicheren Stand
- + Rutschhemmende Fußstopfen (SafetyCap)
- + Witterungsbeständige und reißfeste Gurtbänder als Spreizsicherung
- + Selbstsichernde Sperrhebel für einen sicheren Transport (AutoSnap-System)

9



Sprossenanzahl			2 x 9	2 x 12
1		A bis ca.	m 5,25	6,85
		B ca.	m 3,25	4,85
		C ca.	m 4,35	6,05
		D ca.	m 4,20	5,85
2		A bis ca.	m 3,85	4,65
		B ca.	m 1,85	2,65
		C ca.	m 2,70	3,50
		D ca.	m 2,60	3,40
3		A bis ca.	m 3,60	4,40
		B ca.	m 1,60	2,40
		C ca.	m 2,70	3,50
		D ca.	m 2,60	3,40
Traversenbreite ca.		m	0,80	1,00
Produktgewicht ca.		kg	10,1	14,2
	Breite (B) ca.	m	0,40	0,40
	Tiefe (T) ca.	m	0,10	0,15
	Länge (L) ca.	m	2,70	3,55
Art.-No.			129475	129505



STABILO
Professional

Sprossen-Mehrzweckleiter

Leichte, zweiteilige professionelle Aluminium-Mehrzweckleiter, die als beidseitig begehbare Steh- sowie als Anlege- und Schiebeleiter mit Quertraverse verwendbar ist.

- + Stabile holmumgreifende Aluminium-Führungsprofile für hohe Stabilität
- + Holme aus Alu-Pressprofil mit zusätzlicher Kantenverstärkung
- + Langlebige, 32-fach verbördelte Sprossen-/Holmverbindung
- + Automatisch einrastende Sperrhebel (AutoSnap-System) für sicheren Einsatz und Transport
- + Breite Quertraverse für hohe Standsicherheit
- + Rutschhemmende, rundum profilierte, 30 mm tiefe Sprossen für einen sicheren Stand
- + Hochfeste, in Metallflaschen eingnähte Gurtbänder
- + Rutschhemmende Fußkappen und -stopfen (SafetyCap)



Sprossenanzahl			2 x 9	2 x 12
1	A bis ca.	m	5,25	6,85
	B ca.	m	3,25	4,85
	C ca.	m	4,35	6,05
	D ca.	m	4,20	5,85
2	A bis ca.	m	3,85	4,65
	B ca.	m	1,85	2,65
	C ca.	m	2,70	3,50
	D ca.	m	2,60	3,40
1	A bis ca.	m	3,60	4,45
	B ca.	m	1,60	2,45
	C ca.	m	2,70	3,50
	D ca.	m	2,60	3,40
Traversenbreite ca.		m	0,90	1,00
Produktgewicht ca.		kg	10,1	14,5
	Breite (B) ca.	m	0,45	0,45
	Tiefe (T) ca.	m	0,15	0,15
	Länge (L) ca.	m	2,70	3,55
Art.-No.			133472	133502



MONTO[®] Sprossen-Vielzweckleiter Tribilo[®]

Dreiteilige Aluminium-Vielzweckleiter, einsetzbar als Anlege-, Schiebe- und Stehleiter mit ausschiebbarem Leiterenteil.

- + Pulverbeschichtete Stahl-Führungsprofile für eine leichte Bedienung
- + Automatisch einrastende Sperrhebel (AutoSnap-System) für einen sicheren Transport
- + Witterungsbeständige und reißfeste Gurtbänder als Spreizsicherung
- + Breite Quertraverse für einen sicheren Stand
- + Rutschhemmende Fußkappen und -stopfen (SafetyCap)

i Folgende Leitern sind treppengängig:
Art.-No. 129741 – 3x8 Sprossen
Art.-No. 129765 – 3x10 Sprossen
Art.-No. 129789 – 3x12 Sprossen

i Ab Ausführung 3x12 Sprossen ist das herausnehmbare Leiterenteil nur mit Trigon-Traverse nutzbar.



Technik-Clip ansehen



ab 3x12



Sprossenanzahl	Treppengängig								
		3 x 9	3 x 10	3 x 12	3 x 14	3 x 8	3 x 10	3 x 12	
1	A bis ca.	m	6,85	7,65	9,30	10,90	6,05	7,65	9,30
	B ca.	m	4,85	5,65	7,30	8,90	4,05	5,45	7,30
	C ca.	m	6,05	6,90	8,60	10,25	5,25	6,90	8,60
	D ca.	m	5,85	6,65	8,30	9,90	5,05	6,65	8,30
2	A bis ca.	m	4,95	5,45	6,55	7,60	4,40	5,45	6,55
	B ca.	m	2,95	3,45	4,45	5,60	2,40	3,45	4,45
	C ca.	m	4,40	4,95	6,05	7,20	3,80	4,95	6,05
	D ca.	m	4,20	4,70	5,70	6,90	3,65	4,70	5,70
3	A bis ca.	m	3,85	4,10	4,65	5,20	3,60	4,10	4,65
	B ca.	m	1,85	2,10	2,65	3,20	1,60	2,10	2,65
	C ca.	m	2,70	3,00	3,55	4,10	2,40	3,00	3,55
	D ca.	m	2,65	2,80	3,30	4,00	2,25	2,80	3,30
4	A bis ca.	m	3,60	3,85	4,40	4,95	3,35	3,85	4,40
	B ca.	m	1,60	1,85	2,40	2,95	1,35	1,85	2,40
	C ca.	m	2,70	3,00	3,55	4,10	2,40	3,00	3,55
	D ca.	m	2,60	2,85	3,40	4,00	2,35	2,85	3,40
5	A bis ca.	m	-	-	-	-	4,40	4,95	5,45
	B ca.	m	-	-	-	-	2,40	2,95	3,45
	C ca.	m	-	-	-	-	3,25	3,80	4,35
	D ca.	m	-	-	-	-	3,10	3,65	4,15
Traversenbreite ca.		m	1,00	1,15	1,25	1,25	0,90	1,15	1,25
Produktgewicht ca.		kg	16,7	18,3	27,3	31,3	15,3	18,3	27,3
	Breite (B) ca.	m	0,50	0,50	0,50	0,50	0,50	0,50	0,50
	Tiefe (T) ca.	m	0,20	0,20	0,25	0,25	0,20	0,20	0,25
	Länge (L) ca.	m	2,70	3,00	3,55	4,10	2,45	3,00	3,55
Art.-No.			129673	129680	129703	129727	129741	129765	129789



Combi System	1	2	3	4	5	6	7	8
	3x8-3x14	3x8-3x14	3x8-3x14	3x8-3x14	3x8-3x10	3x8-3x14	3x8-3x14	3x8-3x14
Seite 92	①	②	③	④	⑤	⑥	⑦	⑧

Exklusiv nur bei KRAUSE:

Trigon- Traverse



Die perfekte Lösung für die Vielzweckleiter Tribilo® ab der Größe 3 x 12 Sprossen:

Um weiterhin alle gewohnten Funktionen der Tribilo-Vielzweckleitern 3 x 12 und 3 x 14 Sprossen zu gewährleisten, haben wir die „Trigon-Traverse“ entwickelt.

Diese wird an den entnehmbaren, schmalen Leiterteilen angebracht und sorgt dafür, dass diese Leiter weiterhin separat genutzt werden kann. Bei Verwendung der kompletten Leiter stört die „Trigon-Traverse“ aufgrund ihrer Bauart in keiner Weise.

Vorteile der Trigon-Traverse:



Weitere Hinweise auf Seite 11

- + Alle bestehenden Funktionen bleiben auch nach Normumstellung erhalten
- + Entnehmbare Leiternteile können normkonform genutzt werden
- + Kein unnötiges Tragen der gesamten Leiter
- + Alte Leitern können ggf. nachgerüstet werden

➔ Hohe Ergonomie für den Anwender

Kein unnötiges Tragen oder Hantieren der gesamten Leiter, wenn nur ein Leiterteil benötigt wird.



1 Leiterteil



3 Leiterteile

➔ Standverbreiterung

Ohne eine Standverbreiterung in dieser Art sollten Leitern mit einer Länge über 3 m laut der Norm DIN EN 131-1:2015 nicht mehr verwendet werden. Es sei denn, eine Gefährdungsbeurteilung wird durchgeführt und dokumentiert.



Die „Trigon-Traverse“ gibt es für ältere KRAUSE-Leitern auch zum Nachrüsten.

Sprossen-Vielzweckleiter

Dreiteilige Aluminium-Vielzweckleiter für professionelle Ansprüche, einsetzbar als Anlege-, Schiebe- und Stehleiter mit auschiebbarem und einzeln herausnehmbarem Leiterenteil.

- + Stabile, holmumgreifende Aluminium-Führungsprofile für eine hohe Stabilität
- + Hohe Standsicherheit durch integrierte Zug-Drucksicherungen
- + Holme aus Alu-Pressprofil mit zusätzlicher Kantenverstärkung
- + Automatisch einrastende Sperrhebel (AutoSnap-System)
- + Extra breite Quertraverse für sicheren Stand
- + Rutschhemmende, rundum profilierte, 30 mm tiefe Sprossen
- + Rutschhemmende Fußkappen und -stopfen (SafetyCap)
- + Wandlaufrollen ab Ausführung 3 x 12 Sprossen im Lieferumfang enthalten



i Folgende Leitern sind treppengängig:
 Art.-No. 133748 – 3 x 8 Sprossen
 Art.-No. 133755 – 3 x 9 Sprossen
 Art.-No. 133762 – 3 x 10 Sprossen



i Wandlaufrollen:
 Art.-No. 133700 – 3 x 12 Sprossen
 Art.-No. 133724 – 3 x 14 Sprossen



i Ab Ausführung 3 x 12 Sprossen ist das herausnehmbare Leiterenteil nur mit Trigon-Traverse nutzbar.



Sprossenzahl			3 x 8	3 x 9	3 x 10	3 x 12	3 x 14
1	A bis ca.	m	6,05	6,85	7,65	9,30	10,90
	B ca.	m	4,05	4,85	5,65	7,30	8,90
	C ca.	m	5,25	6,05	6,90	8,60	10,25
	D ca.	m	5,05	5,85	6,65	8,30	9,90
2	A bis ca.	m	4,40	4,95	5,45	6,55	7,60
	B ca.	m	2,40	2,95	3,45	4,55	5,60
	C ca.	m	3,80	4,40	4,95	6,05	7,20
	D ca.	m	3,65	4,20	4,70	5,70	6,85
3	A bis ca.	m	3,60	3,85	4,10	4,65	5,20
	B ca.	m	1,60	1,85	2,10	2,65	3,20
	C ca.	m	2,40	2,70	3,00	3,55	4,10
	D ca.	m	2,30	2,55	2,80	3,35	3,90
4	A bis ca.	m	3,35	3,60	3,85	4,40	4,95
	B ca.	m	1,35	1,60	1,85	2,40	2,95
	C ca.	m	2,40	2,70	3,00	3,55	4,10
	D ca.	m	2,35	2,60	2,85	3,40	3,95
5	A bis ca.	m	4,40	4,65	4,95	–	–
	B ca.	m	2,40	2,65	2,95	–	–
	C ca.	m	3,25	3,55	3,80	–	–
	D ca.	m	3,10	3,40	3,65	–	–
Traversenbreite ca.		m	1,00	1,00	1,25	1,25	1,40
Produktgewicht ca.		kg	16,0	17,0	18,5	27,5	31,0
	Breite (B) ca.	m	0,50	0,50	0,50	0,50	0,50
	Tiefe (T) ca.	m	0,20	0,20	0,20	0,25	0,25
	Länge (L) ca.	m	2,45	2,70	3,00	3,55	4,10
Art.-No.			133748	133755	133762	133700	133724



Combi System							
Seite 92	3x8-3x14	3x8-3x14	3x8-3x14	3x8-3x14	3x8-3x10	3x8-3x14	3x8-3x14
	①	②	③	④	⑤	⑥	⑧

Exklusiv nur bei KRAUSE:

Trigon- Traverse



Die perfekte Lösung für die Vielzweckleiter ab der Größe 3 x 12 Sprossen:

Um weiterhin alle gewohnten Funktionen der Vielzweckleitern 3 x 12 und 3 x 14 Sprossen zu gewährleisten, haben wir die „Trigon-Traverse“ entwickelt.

Diese wird an den entnehmbaren, schmalen Leiternteilen angebracht und sorgt dafür, dass diese Leiter weiterhin separat genutzt werden kann. Bei Verwendung der kompletten Leiter stört die „Trigon-Traverse“ durch ihre Bauart in keinster Weise.

Vorteile der Trigon-Traverse:



- + Alle bestehenden Funktionen bleiben auch nach Normumstellung erhalten
- + Entnehmbare Leiternteile können normkonform genutzt werden
- + Kein unnötiges Tragen der gesamten Leiter
- + Alte Leitern können ggf. nachgerüstet werden

Weitere Hinweise auf Seite 11

➔ Hohe Ergonomie für den Anwender

Kein unnötiges Tragen oder Hantieren der gesamten Leiter, wenn nur ein Leiternteil benötigt wird.



1 Leiternteil



3 Leiternteile

➔ Standverbreiterung

Ohne eine Standverbreiterung in dieser Art sollten Leitern mit einer Länge über 3 m laut der Norm DIN EN 131-1:2015 nicht mehr verwendet werden. Es sei denn, eine Gefährdungsbeurteilung wird durchgeführt und dokumentiert.







ab 3m

Die „Trigon-Traverse“ gibt es für ältere KRAUSE-Leitern auch zum Nachrüsten.



TRBS-2121-2

10

	Einführung – Technische Regeln für Betriebssicherheit	74
	VielzweckLeiter +S	76
	MehrzweckLeiter +S	77
	SchiebeLeiter +S	78
	Stufen-AnlegeLeiter +S	79

TRBS 2121-2 (Technische Regeln für Betriebssicherheit)

Die Reform der TRBS 2121-2 soll für mehr Sicherheit und weniger Unfälle sorgen.

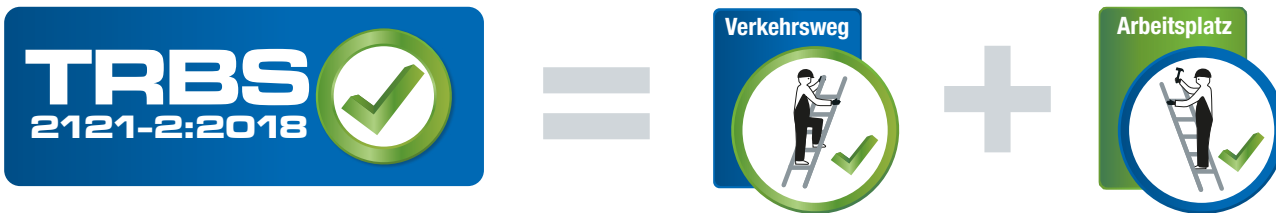

Was sind die „Technischen Regeln für Betriebssicherheit“ (TRBS) und für wen gelten sie?

Die TRBS gelten für alle Arbeitgeber und deren Beschäftigte. Sie stellen den aktuellen Stand der Technik, der Arbeitsmedizin und Hygiene sowie sonstige gesicherte arbeitswissenschaftliche Erkenntnisse dar und dienen als Hilfestellung, die Anforderungen der Betriebssicherheitsverordnung (BetrSichV) in der Praxis umzusetzen.

Entscheidet sich ein Unternehmer von dieser Hilfestellung abzuweichen, muss er das gleiche Maß an Sicherheit und Gesundheitsschutz der Beschäftigten gewährleisten und dies in einer Gefährdungsbeurteilung dokumentieren.

Wer erstellt die „Technischen Regeln für Betriebssicherheit“ (TRBS)?

Die TRBS werden durch den Ausschuss für Betriebssicherheit ermittelt und angepasst. Offiziell bekannt gegeben werden sie vom Bundesministerium für Arbeit und Soziales im Ministerialblatt.

Wo Handwerker in der Vergangenheit in vielen Situationen auf einer Sprosse standen um effektiv ihre Arbeit zu erledigen, benötigen sie zukünftig eine Stufe oder Plattform um den Ansprüchen der grundlegend reformierten „Technischen Regeln für Betriebssicherheit TRBS 2121-2“ gerecht zu werden.

Diese Regeln gelten für alle gewerblichen Anwender von Leitern, sprich Arbeitgeber und deren Beschäftigte.



Wichtig für Sie:

Die Auswahl der Leiter richtet sich noch stärker nach den Verwendungsarten Verkehrsweg oder Arbeitsplatz.

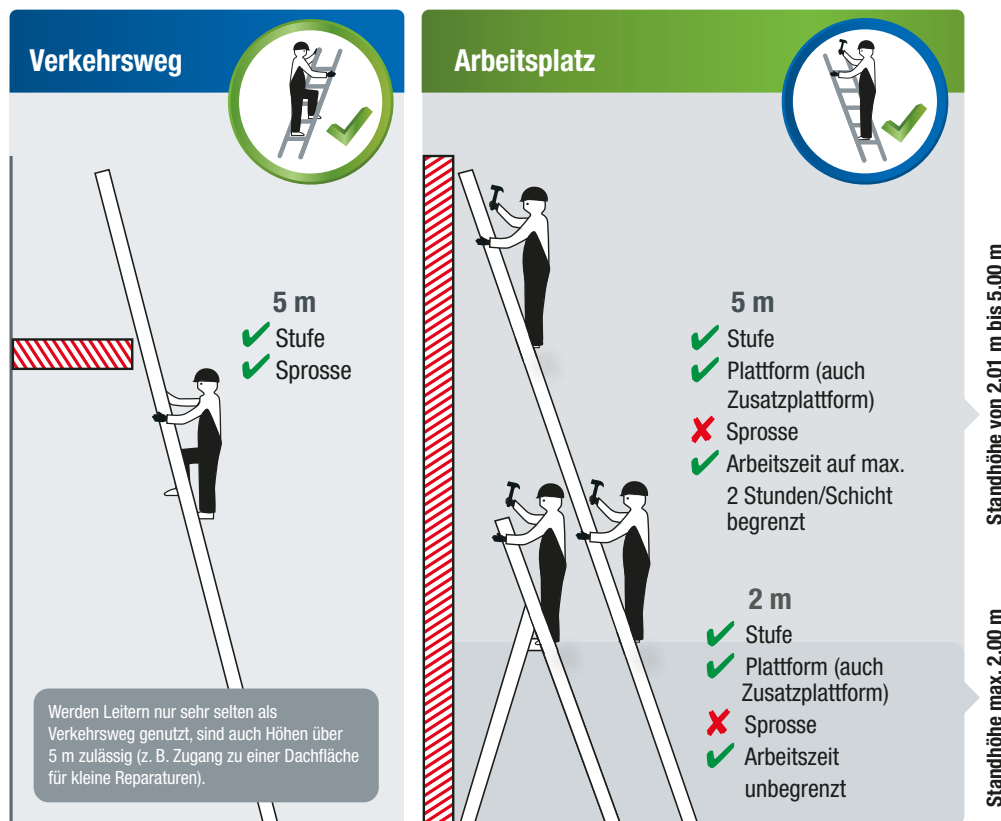

Verkehrsweg oder Arbeitsplatz!

Die Auswahl einer Leiter richtet sich nach der Verwendungsart „Verkehrsweg“ oder „Arbeitsplatz“.



NEU

KRAUSE bietet die einzigartige Lösung!

Mit der einzigartigen **Stufen/Sprossen-Kombination** bieten wir eine Leiter für beide Verwendungsarten.

Einzige Stufen/Sprossen Kombination

Sicherer Verkehrsweg und Arbeitsplatz gem. BetrSichV auf der KRAUSE Sicherheits-Stufe.

Die Sicherheits-Breitsprosse optimiert den Übergang vom Verkehrsweg zum Arbeitsplatz.

Schneller und effizienter Aufstieg mit der KRAUSE Sicherheits-Sprosse.

Sie haben Fragen oder möchten auf dem Laufenden gehalten werden?

Unsere Experten zur TRBS-2121-2 helfen Ihnen gerne weiter.

Per Mail an: neuenorm@krause-systems.de

Per Telefon unter: +49 (0) 6631 / 795-777

Jetzt den neuen Erklärfilm ansehen und informieren!





Vielzweckleiter

Dreiteilige Aluminium-Vielzweckleiter mit Stufen/Sprossen-Kombination für TRBS 2121-2-konforme Anwendung. Durch die neue, innovative Stufen/Sprossen-Kombination in einer Leiter kann diese als Verkehrsweg und als Arbeitsplatz verwendet werden. Einsetzbar als Anlege-, Schiebe- und Stehleiter mit auschiebbarem und, durch die KRAUSE Trigon-Traverse, einzeln herausnehmbarem und nutzbarem Leiterenteil.

- + Stabile, holmumgreifende Aluminium-Führungsprofile für eine hohe Stabilität
- + Hohe Standsicherheit durch integrierte Zug- und Drucksicherung
- + Holme aus Alu-Pressprofil mit zusätzlicher Kantenverstärkung
- + Automatisch einrastender Sperrhebel (AutoSnap-System)
- + Extra breite Quertraverse für sicheren Stand
- + Rutschhemmende, rundum profilierte, 30 mm tiefe Sprossen im Stütz- und Steigteil
- + Komfortabler Übergang von Sprossen auf Stufen durch die innovative, blaue Sicherheits-Breitsprosse
- + Bequemer, sicherer Stand auf 80 mm tiefen profilierten Stufen im herausnehmbaren Leiterenteil, wodurch die Anforderungen der TRBS 2121-2 zur Nutzung von Stufen sichergestellt sind
- + Rutschhemmende Fußkappen und -stopfen (SafetyCap)
- + Hochfeste, in Metallaschen eingenähte Gurtbänder



ab 3 x 12



SafetyServices
Seite 222



Elektrisch ableitfähige
Fußstopfen und
Traversenfußkappen
Zubehör: Seite 94



professional + domestic/private

Stufen-/Sprossenanzahl		3 x 8	3 x 10	3 x 12	
1	A bis ca.	m	5,95	7,50	9,10
	B ca.	m	3,95	5,50	7,10
	C ca.	m	5,20	6,90	8,60
	D ca.	m	4,90	6,50	8,05
2	A bis ca.	m	4,35	5,40	6,45
	B ca.	m	2,35	3,40	4,45
	C ca.	m	3,80	4,90	6,05
	D ca.	m	3,60	4,65	5,70
3	A bis ca.	m	3,55	4,10	4,60
	B ca.	m	1,55	2,10	2,60
	C ca.	m	2,40	2,95	3,55
	D ca.	m	2,25	2,80	3,30
4	A bis ca.	m	3,30	3,80	4,35
	B ca.	m	1,30	1,80	2,35
	C ca.	m	2,40	2,95	3,55
	D ca.	m	2,25	2,80	3,30
5	C ca.	m	3,80	4,95	6,05
Traversenbreite ca.		m	1,00	1,25	1,25
Produktgewicht ca.		kg	20,8	25,5	30,8
	Breite (B) ca.	m	0,50	0,50	0,50
	Tiefe (T) ca.	m	0,25	0,25	0,25
	Länge (L) ca.	m	2,45	3,00	3,55
Art.-No.			131652	131669	131676

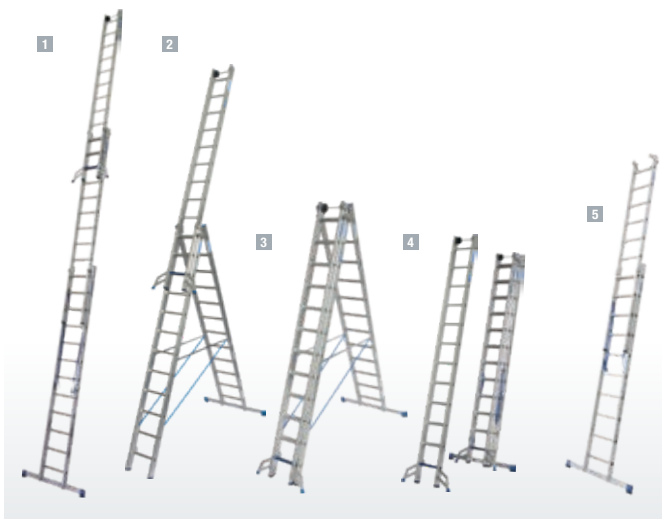

Seite 92 3x8-3x14 3x8-3x14 3x8-3x14 3x8-3x14 3x8-3x10 3x8-3x14 3x8-3x14

① ② ③ ④ ⑤ ⑥ ⑧



Mehrzweckleiter

Leichte, zweiteilige, professionelle Aluminium-Mehrzweckleiter mit Stufen/Sprossen-Kombination für TRBS 2121-2-konforme Anwendung. Verwendbar als Anlege- und Schiebeleiter mit Quertraverse. Das Stufenleiternteil der Stehleiter kann ebenfalls als Arbeitsplatz verwendet werden. Durch die neue, innovative Stufen/Sprossen-Kombination in einer Leiter kann diese, je nach Aufstellart, als Verkehrsweg und als Arbeitsplatz verwendet werden.

- + Stabile holmumgreifende Aluminium-Führungsprofile für hohe Stabilität
- + Holme aus Alu-Pressprofil mit zusätzlicher Kantenverstärkung
- + Langlebige 32-fach verbördelte Stufen/Sprossen-/Holmverbindung
- + Automatisch einrastende Sperrhebel (AutoSnap-System) für sicheren Einsatz und Transport
- + Breite Quertraverse für hohe Standsicherheit
- + Rutschhemmende, rundum profilierte, 30 mm tiefe Sprossen im unteren Leiternteil
- + Komfortabler Übergang von Sprossen auf Stufen durch die innovative, blaue Sicherheits-Breitsprosse
- + Bequemer sicherer Stand auf 80 mm tiefen profilierten Stufen im Schiebeteil, wodurch die Anforderungen der TRBS 2121-2 zur Nutzung von Stufen als Arbeitsplatz sichergestellt sind
- + Hochfeste, in Metalllaschen eingenähte Gurtbänder
- + Rutschhemmende Fußkappen und -stopfen (SafetyCap)



Verkehrsweg

Arbeitsplatz

SafetyServices
Seite 222

Elektrisch ableitfähige
Fußstopfen und
Traversenfußkappen
Zubehör: Seite 94

professional

domestic/private

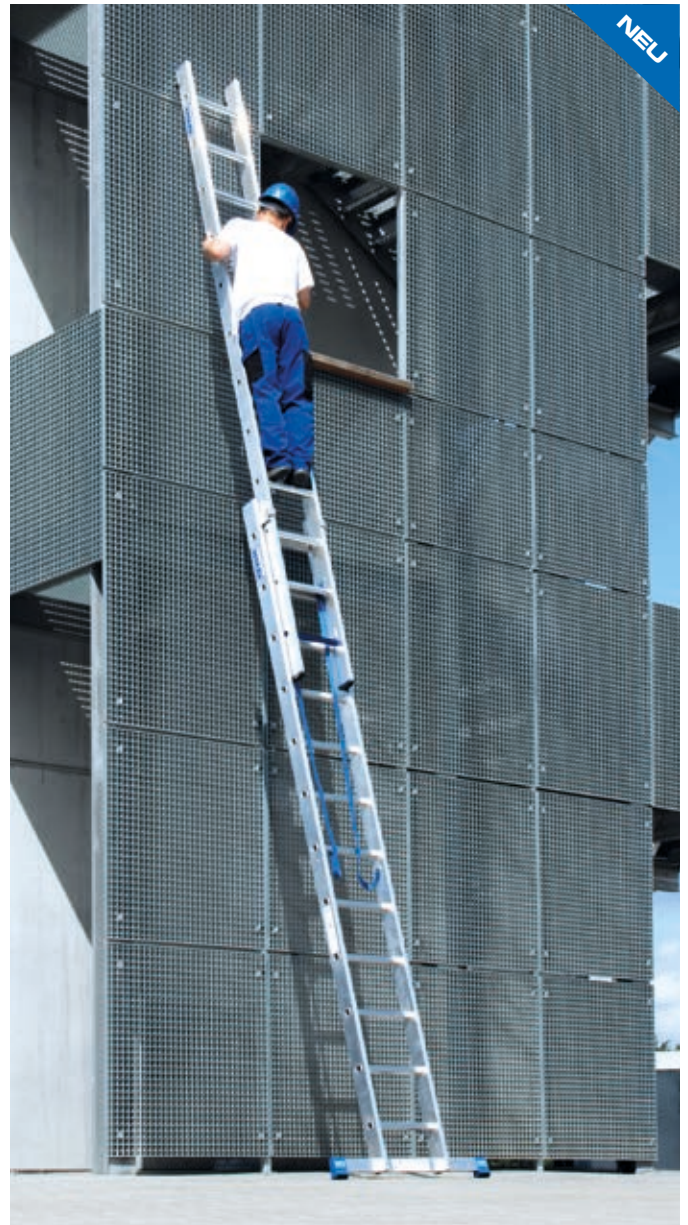

Seite 92	①	②	③	④	⑤	⑥	⑧
----------	---	---	---	---	---	---	---

Stufen-/Sprossenanzahl			2 x 9	2 x 12	
1		A bis ca.	m	5,15	6,70
		B ca.	m	3,15	4,70
		C ca.	m	4,35	6,05
		D ca.	m	4,10	5,70
2		A bis ca.	m	3,80	4,60
		B ca.	m	1,80	2,60
		C ca.	m	2,70	3,55
		D ca.	m	2,50	3,30
3		A bis ca.	m	3,55	4,35
		B ca.	m	1,55	2,35
		C ca.	m	2,70	3,55
		D ca.	m	2,50	3,30
Traversenbreite ca.			m	0,90	1,00
Produktgewicht ca.			kg	15,0	19,5
	Breite (B) ca.	m	0,45	0,45	
	Tiefe (T) ca.	m	0,20	0,20	
	Länge (L) ca.	m	2,70	3,55	
Art.-No.				131638	131645



Schiebeleiter

Die stabile, zweiteilige Schiebeleiter mit Stufen/Sprossen-Kombination für TRBS 2121-2-konforme Anwendung. Durch die neue, innovative Stufen/Sprossen-Kombination in einer Leiter kann diese als Verkehrsweg und als Arbeitsplatz verwendet werden. Durch die innovative KRAUSE Trigon-Traverse sind die Leiterteile der Schiebeleiter 2 x 12 separat verwendbar.

- + Stabile, holmumgreifende Aluminium-Führungsprofile für eine hohe Stabilität
- + Automatisch einrastende Sperrhebel (AutoSnap-System) für einen sicheren Transport
- + Holme aus stabilem Alu-Pressprofil mit Kantenverstärkung
- + Rutschhemmende rundum profilierte 30 mm tiefe Sprossen im unteren Leiterenteil
- + Komfortabler Übergang von Sprossen auf Stufen durch die innovative, blaue Sicherheits-Breitsprosse
- + Bequemer sicherer Stand auf 80 mm tiefen profilierten Stufen im oberen Leiterenteil, wodurch die Anforderungen der TRBS 2121-2 zur Nutzung von Stufen sichergestellt sind
- + Rutschhemmende Fußstopfen (SafetyCap)
- + Hochfest verbördelte Stufen-/ Sprossen-/ Holmverbindung
- + Ab der Ausführung 2 x 12 Sprossen/Stufen ist das Schiebeteil mit der bewährten KRAUSE Trigon-Traverse ausgestattet und kann im Gegensatz zu herkömmlichen Schiebeleitern entnommen werden

Verkehrsweg

Arbeitsplatz

SafetyServices
Seite 222

Elektrisch ableitfähige
Fußstopfen und
Traversenfußkappen
Zubehör: Seite 94

professional

domestic/private

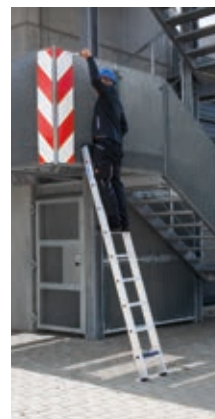

Stufen-/Sprossenanzahl			2 x 9	2 x 12	
1 +2		A bis ca.	m	5,15	6,70
		B ca.	m	3,15	4,70
		C ca.	m	4,35	6,05
		D ca.	m	4,10	5,70
3 +4		A bis ca.	m	3,55	4,35
		B ca.	m	1,55	2,35
		C ca.	m	2,70	3,50
		D ca.	m	2,50	3,30
Traversenbreite ca.		m	0,90	1,00	
Produktgewicht ca.		kg	14,9	19,9	
	Breite (B) ca.	m	0,45	0,45	
	Tiefe (T) ca.	m	0,20	0,20	
	Länge (L) ca.	m	2,70	3,55	
Art.-No.			131614	131621	



2x9-2x18
Seite 92
①

2x9-2x18
②

2x9
③

2x9-2x18
④

2x9
⑤

2x9-2x18
⑥

2x9-2x18
⑧



Stufen-Anlegeleiter

Die universell einsetzbare Aluminium-Anlegeleiter mit Stufen für bequemen und sicheren Stand sowie TRBS 2121-2-konforme Anwendung.

- + Sichere Anwendung durch integrierten Abrutsch-/Anlegeschutz
- + Holme aus Alu-Pressprofil mit zusätzlicher Kantenverstärkung sorgen für hohe Stabilität und eine lange Lebensdauer
- + Hochfest verbördelte Stufen-/Holmverbindung
- + Bequemer Stand auf 80 mm tiefen, profilierten Stufen, wodurch die Anforderungen der TRBS 2121-2 zur Nutzung von Stufen als Arbeitsplatz sichergestellt sind
- + Rutschhemmende Fußstopfen (SafetyCap)
- + Ab 12 Stufen mit Quertraverse für noch mehr Sicherheit

Zubehör:
Sicheres Auf- und Absteigen durch einen zusätzlich montierbaren Handlauf und Einhängehaken (Seite 94, 95).

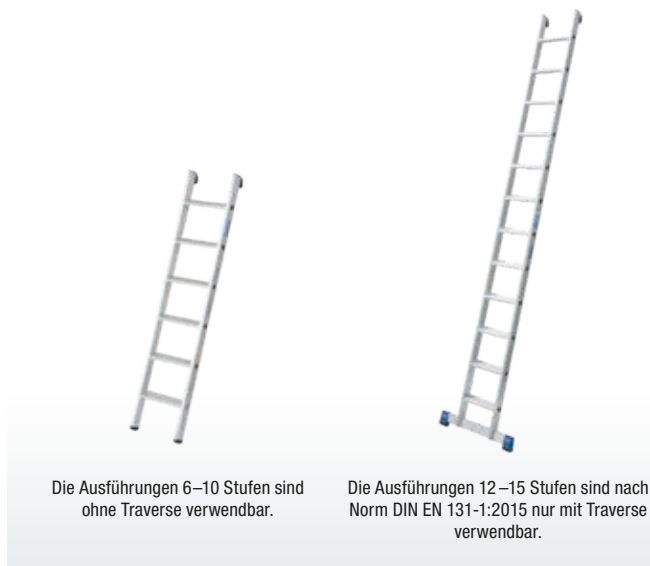

Die Ausführungen 6–10 Stufen sind ohne Traverse verwendbar.

Die Ausführungen 12–15 Stufen sind nach Norm DIN EN 131-1:2015 nur mit Traverse verwendbar.

Stufenanzahl			6	7	8	10	12	15
1	A bis ca.	m	2,70	2,90	3,15	3,60	4,10	4,80
	B ca.	m	0,70	0,90	1,15	1,60	2,10	2,80
2	C ca.	m	1,70	1,95	2,20	2,70	3,20	3,95
	D ca.	m	1,60	1,80	2,05	2,50	3,00	3,70
Traversenbreite ca.		m	–	–	–	–	0,80	0,80
Produktgewicht ca.		kg	3,6	4,2	4,8	6,0	7,2	9,0
	Breite (B) ca.	m	0,40	0,40	0,40	0,40	0,40	0,40
	Tiefe (T) ca.	m	0,10	0,10	0,10	0,10	0,10	0,10
	Länge (L) ca.	m	1,70	1,95	2,20	2,70	3,20	3,95
Art.-No.			124401	124418	124425	124432	134707	134745

Combi System						
	6–15	6–10	6–15	6–10	12–15	6–15
Seite 92	②	③	④	⑤	⑥	⑧



GelenkLeitern

11

MONTO	Sprossen-Gelenk-DoppelLeiter TriMatic®	82
STABILO Professional	Sprossen-Gelenk-DoppelLeiter	83
MONTO	Sprossen-Gelenk-UniversalLeiter MultiMatic®	84
STABILO Professional	Sprossen-Gelenk-UniversalLeiter	85
MONTO	Sprossen-Gelenk-TeleskopLeiter TeleMatic®	86
STABILO Professional	Sprossen-Gelenk-TeleskopLeiter	87
MONTO	Sprossen-Gelenk-TeleskopLeiter TeleVario® mit 4 Holmverlängerungen	88
STABILO Professional	Sprossen-Gelenk-TeleskopLeiter mit 4 Holmverlängerungen	89
STABILO Professional	Sprossen-Gelenk-CombiLeiter	90



MONTO®

Sprossen-Gelenk-Doppelleiter TriMatic®

Als Steh- und Anlegeleiter einsetzbare Aluminium-Gelenkleiter für den Innen- und Außenbereich.

- + Patentiertes Sicherheitsrastgelenk mit Einhandbedienbügel (SpeedMatic-System) für schnelle und komfortable Bedienung
- + Breite Quertraverse für sicheren Stand
- + Langlebige, 32-fach verbördelte Sprossen-/Holmverbindung
- + Leicht verstaubar

11

SafetyCap

SpeedMatic System

Technik-Clip ansehen

professional

domestic/private



Sprossenanzahl			2 x 6	2 x 8
1	A bis ca.	m	4,40	5,50
	B ca.	m	2,40	3,50
	C ca.	m	3,55	4,70
	D ca.	m	3,40	4,50
2	A bis ca.	m	3,05	3,55
	B ca.	m	1,05	1,55
	C ca.	m	1,80	2,35
	D ca.	m	1,70	2,25
Traversenbreite ca.		m	0,80	0,90
Produktgewicht ca.		kg	8,2	10,2
	Breite (B) ca.	m	0,40	0,40
	Tiefe (T) ca.	m	0,15	0,15
	Länge (L) ca.	m	1,80	2,35
Art.-No.			129901	129918



Combi System

2x6-2x8 2x6-2x8 2x6-2x8 2x6-2x8 2x6-2x8 2x6-2x8 2x6-2x8

Seite 92 ① ② ③ ④ ⑤ ⑥ ⑧

STABILO
Professional

Sprossen-Gelenk-Doppelleiter

Professionelle, verstärkte Aluminium-Sprossen-Gelenk-Doppelleiter, die als Steh- und Anlegeleiter einsetzbar ist.

- + Patentiertes Sicherheitsrastgelenk mit Einhandbedienbügel (SpeedMatic-System) für schnelle und komfortable Bedienung
- + Breite Quertraverse für sicheren Stand
- + Holme aus Alu-Pressprofil mit zusätzlicher Kantenverstärkung
- + 30 mm tiefe, rundum profilierte Sprossen für einen sicheren Stand
- + Langlebige, 32-fach verbördelte Sprossen-/Holmverbindung
- + Leicht verstaubar
- + Rutschhemmende Fußkappen und -stopfen (SafetyCap)



11



Sprossenanzahl			2 x 6	2 x 8
1	A bis ca.	m	4,40	5,50
	B ca.	m	2,40	3,50
	C ca.	m	3,55	4,65
	D ca.	m	3,40	4,50
2	A bis ca.	m	3,05	3,55
	B ca.	m	1,05	1,55
	C ca.	m	1,80	2,35
	D ca.	m	1,70	2,25
Traversenbreite ca.		m	0,80	0,90
Produktgewicht ca.		kg	8,5	10,5
	Breite (B) ca.	m	0,40	0,40
	Tiefe (T) ca.	m	0,15	0,15
	Länge (L) ca.	m	1,80	2,35
Art.-No.			133908	133915

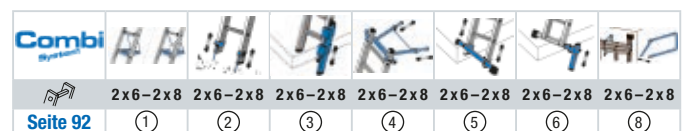



MONTO® Sprossen-Gelenk-Universalleiter MultiMatic®





Flexible Gelenkleiter universell einsetzbar als Anlege-, Stehleiter und als Arbeitsbühne (4 x 3 Sprossen).

- + Patentiertes Sicherheitsrastgelenk mit Einhandbedienbügel (SpeedMatic-System) für schnelle und komfortable Bedienung
- + Langlebige, 32-fach verbördelte Sprossen-/Holmverbindung
- + Zwei breite Quertraversen mit rutschhemmenden Fußkappen (SafetyCap)
- + Leicht verstaubar
- + Variante mit 4 x 3 Sprossen mit rutschhemmenden profilierten Plattform-Set (Größe 142 x 30 cm) bestehend aus zwei Stahlplatten ausgestattet



Technik-Clip ansehen

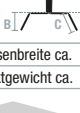

Sprossenanzahl				4 x 3 (incl. )	4 x 4
1		A bis ca.	m	4,40	5,50
		B ca.	m	2,40	3,50
		C ca.	m	3,55	4,70
		D ca.	m	3,45	4,50
2		A bis ca.	m	3,05	3,60
		B ca.	m	1,05	1,60
		C ca.	m	1,80	2,35
		D ca.	m	1,75	2,25
3		A bis ca.	m	2,95	-
		B ca.	m	0,95	-
		C ca.	m	1,00	-
		D ca.	m	0,95	-
Traversenbreite ca.			m	0,80	0,85
Produktgewicht ca.			kg	18,2	14,2
	Breite (B) ca.		m	0,40	0,40
	Tiefe (T) ca.		m	0,30	0,30
	Länge (L) ca.		m	1,00	1,30
Art.-No.				120687	120694

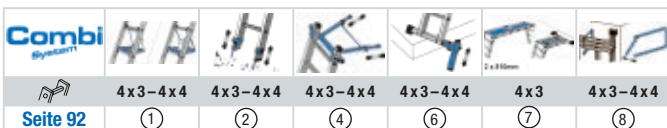

STABILO
Professional

Sprossen-Gelenk-Universalleiter

Universelle Aluminium-Gelenkleiter einsetzbar als Anlege-, Stehleiter und als Arbeitsbühne (4 x 3 Sprossen).

- + Patentiertes Sicherheitsrastgelenk mit Einhandbedienbügel (SpeedMatic-System) für schnelle und komfortable Bedienung
- + Zwei breite stabile Quertraversen mit rutschhemmenden Fußkappen (SafetyCap)
- + Rundum profilierte, 30 mm tiefe Sprossen für einen sicheren Stand
- + Holme aus Alu-Pressprofil mit zusätzlicher Kantenverstärkung
- + Leicht verstaubar
- + Variante mit 4 x 3 Sprossen mit nässeversiegeltem und rutschhemmenden Plattform-Set (Größe 151 x 30 cm) bestehend aus zwei Platten aus Phenolharz-Siebdruck ausgestattet



4 x 3
incl.

DIN EN 131-4
Produced according to the new Norm

SafetyCap



SpeedMatic System



Technik-Clip ansehen





SafetyServices
Seite 222



Elektrisch ableitfähige
Traversenfußkappen
Zubehör: Seite 94



professional + domestic/private



11

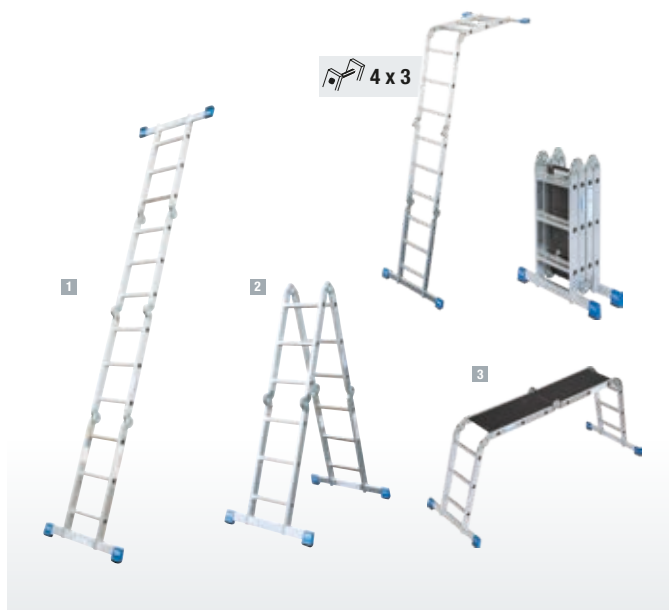

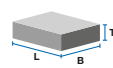
Sprossenanzahl			4 x 3 (incl.)	4 x 4
1	A bis ca.	m	4,40	5,50
	B ca.	m	2,40	3,50
	C ca.	m	3,55	4,70
	D ca.	m	3,45	4,50
2	A bis ca.	m	3,05	3,60
	B ca.	m	1,05	1,60
	C ca.	m	1,80	2,35
	D ca.	m	1,75	2,25
3	A bis ca.	m	2,95	-
	B ca.	m	0,95	-
	C ca.	m	0,95	-
	D ca.	m	0,95	-
Traversenbreite ca.		m	0,80	0,85
Produktgewicht ca.		kg	17,1	14,5
	Breite (B) ca.	m	0,40	0,40
	Tiefe (T) ca.	m	0,30	0,30
	Länge (L) ca.	m	1,00	1,30
Art.-No.			123909	123503

Combi System

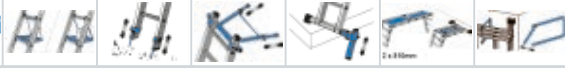

4x3-4x4 4x3-4x4 4x3-4x4 4x3-4x4 4x3 4x3-4x4

Seite 92 ① ② ④ ⑥ ⑦ ⑧



MONTO® Sprossen-Gelenk-Teleskopleiter TeleMatic®

Höhenverstellbare Sprossen-Gelenkleiter, die leicht als Anlegeleiter, beidseitig begehbare, treppengängige Stehleiter oder Arbeitsbühne (in Verbindung mit optionalem TeleBoard) eingesetzt werden kann.

- + Einsetzbar als Anlege-, Doppel-Stehleiter und Arbeitsbühne
- + Patentiertes ClickMatic-System für komfortable Höhenverstellung
- + Leiterninnenteil und Leiternaußenteile ergeben zwei separate Stehleitern
- + Treppengängig
- + Innenleiter als Stehleiter nur mit Combi-Traverse ⑤
- + Rutschhemmende Fußkappen (SafetyCap)

i Zusammen mit der Alu-Teleskop-Bohle (Seite 116) lässt sich eine in Höhe und Länge variable Arbeitsbühne **3** erstellen.



Sprossenanzahl			4 x 4	4 x 5	
1		A bis ca.	m	5,00	6,05
	B ca.	m	3,00	4,05	
	C ca.	m	4,25	5,35	
	D ca.	m	4,10	5,20	
2		A bis ca.	m	3,35	3,90
	B ca.	m	1,35	1,90	
	C ca.	m	2,15	2,70	
	D ca.	m	2,05	2,60	
3		A bis ca.	m	3,00	3,00
	B ca.	m	1,00	1,00	
	C ca.	m	1,30	1,60	
	D ca.	m	1,25	1,50	
Produktgewicht ca.		kg	13,3	15,5	
	Breite (B) ca.	m	0,70	0,70	
	Tiefe (T) ca.	m	0,20	0,20	
	Länge (L) ca.	m	1,35	1,60	
	Art.-No.		129956	129963	

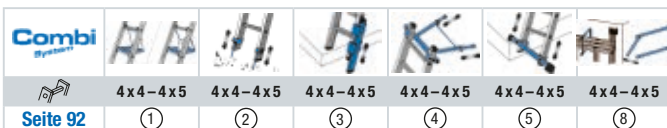

STABILO
Professional

Sprossen-Gelenk-Teleskopleiter

Verstärkte, höhenverstellbare Sprossen-Gelenkleiter für den professionellen Einsatz als Anlegeleiter, beidseitig begehbare, treppengängige Stehleiter oder Arbeitsbühne (in Verbindung mit optionalem TeleBoard).

- + Einsetzbar als Anlege-, Doppel-Stehleiter und Arbeitsbühne
- + Patentiertes ClickMatic-System für komfortable Höhenverstellung
- + Leiterninnenteil und Leiternaußenteile ergeben 2 separate Stehleitern
- + Treppengängig
- + Innenleiter als Stehleiter nur mit Combi-Traverse ⑤
- + Eckverstreben für zusätzliche Stabilität
- + Rutschhemmende Fußkappen (SafetyCap)

i Zusammen mit der Alu-Teleskop-Bohle (Seite 116) lässt sich eine in Höhe und Länge variable Arbeitsbühne **3** erstellen.



11



Sprossenanzahl			4 x 4	4 x 5
1	A bis ca.	m	5,00	6,05
	B ca.	m	3,00	4,05
	C ca.	m	4,25	5,35
	D ca.	m	4,10	5,20
2	A bis ca.	m	3,35	3,90
	B ca.	m	1,35	1,90
	C ca.	m	2,15	2,70
	D ca.	m	2,05	2,60
3	A bis ca.	m	3,00	3,00
	B ca.	m	1,00	1,00
	C ca.	m	1,30	1,60
	D ca.	m	1,25	1,50
Produktgewicht ca.		kg	15,5	18,0
	Breite (B) ca.	m	0,70	0,70
	Tiefe (T) ca.	m	0,25	0,25
	Länge (L) ca.	m	1,35	1,60
Art.-No.			133953	133960

Combi System						
	4x4-4x5	4x4-4x5	4x4-4x5	4x4-4x5	4x4-4x5	4x4-4x5
Seite 92	①	②	③	④	⑤	⑧



MONTO® Sprossen-Gelenk-Teleskopleiter mit 4 Holmverlängerungen TeleVario®

Einfach bedienbare, höhenverstellbare, treppengängige Steh- und Anlegeleiter mit Arbeitsbühnenfunktion (in Verbindung mit dem TeleBoard) und vier Holmverlängerungen zum Höhenausgleich.

- + Einsetzbar als Anlege-, Doppel-Stehleiter und Arbeitsbühne (in Verbindung mit dem TeleBoard)
- + Patentiertes ClickMatic-System für komfortable Höhenverstellung
- + Das Leiternnenteil und die Leiternaußenteile ergeben zwei separate Stehleitern
- + 4 integrierte Holmverlängerungen an den Leiternaußenteilen (IntegratedTele-System)
- + Innenleiter als Stehleiter nur mit Combi-Traverse ⑤
- + Rutschhemmende Fußkappen (SafetyCap)

i Zusammen mit der Alu-Teleskop-Bohle (Seite 116) lässt sich eine in Höhe und Länge variable Arbeitsbühne **3** erstellen.





selbst ist der Mann
Das Do-it-yourself-Magazin

SELBST AUSPROBIERT

FAZIT: TTTTT

Bewertet mit „SEHR GUT“
Ausgabe 8/2021

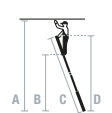
www.selbst.de

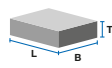
Sprossenzahl			4 x 4	4 x 5	
1		A bis ca.	m	5,00	6,05
		B ca.	m	3,00	4,05
		C ca.	m	4,20	5,35
		D ca.	m	4,05	5,15
2		A bis ca.	m	3,35	3,90
		B ca.	m	1,35	1,90
		C ca.	m	2,15	2,70
		D ca.	m	2,05	2,60
3		A bis ca.	m	3,00	3,00
		B ca.	m	1,00	1,00
		C ca.	m	1,30	1,60
		D ca.	m	1,25	1,50
Produktgewicht ca.		kg	15,7	16,5	
	Breite (B) ca.	m	0,70	0,70	
	Tiefe (T) ca.	m	0,20	0,20	
	Länge (L) ca.	m	1,35	1,60	
	Art.-No.		129970	129987	

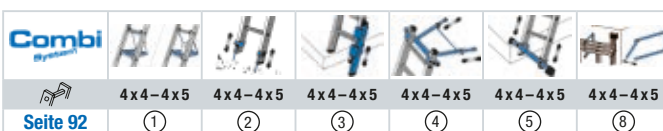

STABILO
Professional

Sprossen-Gelenk-Teleskopleiter mit 4 Holmverlängerungen

Gerüstet für vielfältige und komplexe Steigaufgaben. Verstärkte, höhenverstellbare, treppengängige Steh- und Anlegeleiter mit Arbeitsbühnenfunktion (bei Nutzung des optional erhältlichen TeleBoards) und vier Holmverlängerungen zum Höhenausgleich.

- + Einsetzbar als Anlege-, Doppel-Stehleiter und Arbeitsbühne (in Verbindung mit dem TeleBoard)
- + Patentiertes ClickMatic-System für komfortable Höhenverstellung
- + 4 integrierte Holmverlängerungen an den Leiternaußenteilen (IntegratedTele-System)
- + Leiterninnenteil und Leiternaußenteile ergeben 2 separate Stehleitern
- + Eckverstreben für zusätzliche Stabilität
- + Innenleiter als Stehleiter nur mit Combi-Traverse ⑤
- + Rutschhemmende Fußkappen (SafetyCap)

i Zusammen mit der Alu-Teleskop-Bohle (Seite 116) lässt sich eine in Höhe und Länge variable Arbeitsbühne ③ erstellen.

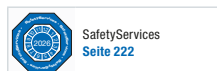

11



Sprossenanzahl			4 x 4	4 x 5
1	A bis ca.	m	5,00	6,05
	B ca.	m	3,00	4,05
	C ca.	m	4,20	5,35
	D ca.	m	4,05	5,15
2	A bis ca.	m	3,35	3,90
	B ca.	m	1,35	1,90
	C ca.	m	2,15	2,70
	D ca.	m	2,05	2,60
3	A bis ca.	m	3,00	3,00
	B ca.	m	1,00	1,00
	C ca.	m	1,30	1,60
	D ca.	m	1,25	1,50
Produktgewicht ca.		kg	15,2	18,0
		Breite (B) ca.	m	0,70
		Tiefe (T) ca.	m	0,25
		Länge (L) ca.	m	1,35
Art.-No.			133977	133984

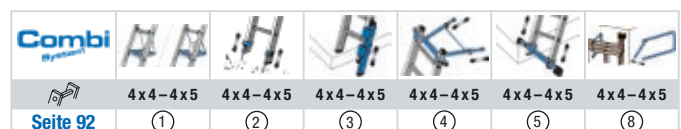

Sprossen-Gelenk-CombiLeiter

Die Allround-Aluminium-Gelenkleiter ermöglicht die Verwendung als Anlegeleiter, Vielzweckleiter, treppengängige, beidseitig begehbare Stehleiter oder als Arbeitsbühne in Kombination mit dem optional erhältlichen TeleBoard.

- + Einsetzbar als Anlege-, Doppel-Steh-, Vielzweckleitern, 2 separate Doppel-Stehleitern und als Arbeitsbühne mit Teleboard (optional erhältlich)
- + Patentiertes Sicherheitsrastgelenk mit Einhandbedienbügel (SpeedMatic-System) für schnelle und komfortable Bedienung.
- + 2 breite Quertraversen mit rutschhemmenden Fußkappen (SafetyCap)
- + Automatisch einrastende Sperrhebel (AutoSnap-System)
- + Rundum profilierte, 30 mm tiefe Sprossen für sicheren Stand
- + Holme aus Alu-Pressprofil mit zusätzlicher Kantenverstärkung
- + Kompakte Bauweise = kleines Stau- und Transportmaß
- + Treppengängig
- + Rutschhemmende Fußkappen und -stopfen (SafetyCap)

i Zusammen mit der Alu-Teleskop-Bohle (Seite 116) lässt sich eine in Höhe und Länge variable Arbeitsbühne **3** erstellen.



SafetyCap

Technik-Clip ansehen

SpeedMatic System

SafetyServices
Seite 222

Elektrisch ableitfähige Fußstopfen und Traversenfußkappen
Zubehör: Seite 94

professional + domestic/private

Sprossenanzahl		2 x 3 und 2 x 6		
1		A bis ca.	m	5,30
		B ca.	m	3,30
		C ca.	m	4,70
		D ca.	m	4,35
1		A bis ca.	m	4,20
		B ca.	m	2,20
		C ca.	m	3,55
		D ca.	m	3,30
1		A bis ca.	m	3,35
		B ca.	m	1,35
		C ca.	m	1,85
		D ca.	m	1,75
2		A bis ca.	m	3,60
		B ca.	m	1,60
		C ca.	m	3,00
		D ca.	m	2,60
2		A bis ca.	m	3,05
		B ca.	m	1,05
		C ca.	m	1,80
		D ca.	m	1,70

Sprossenanzahl		2 x 3 und 2 x 6		
2		A bis ca.	m	2,25
		B ca.	m	0,25
		C ca.	m	0,95
		D ca.	m	0,95
3		A bis ca.	m	3,80
		B ca.	m	1,80
		C ca.	m	2,90
		D ca.	m	2,60
4		A bis ca.	m	2,80
		B ca.	m	0,80
		C ca.	m	-
		D ca.	m	-
Traversenbreite ca.		m	0,90	
Produktgewicht ca.		kg	14,5	
	Breite (B) ca.	m	0,45	
	Tiefe (T) ca.	m	0,20	
	Länge (L) ca.	m	1,90	
Art.-No.			133922	

Combi System								
Seite 92	2x3 & 2x6	2x3 & 2x6	2x3 & 2x6	2x3 & 2x6	2x3 & 2x6	2x3 & 2x6	2x3 & 2x6	2x3 & 2x6
	①	②	③	④	⑤	⑥	⑦	⑧

Zubehör und Ersatzteile

12

	92
Zubehör	94
Ersatzteile	97
 Nachrüstsets neue Norm	102
Etiketten Produktinformation	104
Dokumente / Hinweisschilder zur Arbeitssicherheit	105
Etiketten Warnhinweise	106

Combi-System-Sicherheitszubehör (Alu)

Combi

Tritt/Ablage

- + Für sicheres und bequemes Stehen auf Sprossenleitern
- + Auch nutzbar als Ablageschale für vielfältige Arbeiten auf Sprossenleitern
- + Bis 150 kg belastbar
- + TÜV-geprüft



Art.-No.
122063

Combi

Leiternspitzen (Paar)

- + Gemäß den Unfallverhütungsvorschriften der Berufsgenossenschaft müssen auf gewachsenem Boden Leiternspitzen verwendet werden
- + Verwendbar auch bei Leitern mit Traversen
- + Geeignet für Holmquerschnitte 64 x 25 mm bis 97 x 25 mm
- + TÜV-geprüft



Art.-No.
121400

Combi

Holmverlängerung

- + Zum Ausgleich von Bodenunebenheiten z. B. Treppenstufen, Bordsteinkanten usw.
- + Stufenlos verstellbar bis max. ca. 400 mm
- + Geeignet für Holmquerschnitte 64 x 25 mm bis 97 x 25 mm
- + TÜV-geprüft



Art.-No.
122292

Combi

Wandabstand-Halter

- + Für schwer zugängliche Arbeitsstellen z. B. Mauerabsätze, Dachüberstände etc.
- + Teleskop-Stützen bis ca. 600 mm ausziehbar
- + Geeignet für Holmquerschnitte 64 x 25 mm bis 97 x 25 mm
- + TÜV-geprüft

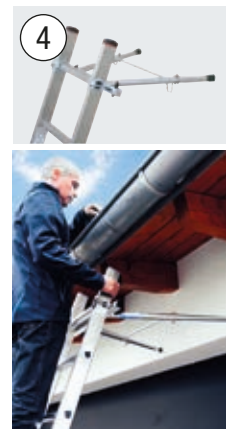

Art.-No.
122018

Combi

Zusatztraverse

- + Max. ca. 17 cm Höhenausgleich auf Stufen/Absätzen etc.
- + Geeignet für Holmquerschnitte 64 x 25 mm bis 97 x 25 mm
- + Länge ca. 1.250 mm
- + TÜV-geprüft



Art.-No.
121417

Combi

Traversen-Höhenausgleich

- + Ein Höhenausgleich gewährleistet einen sicheren Stand der Traversen auf Treppenstufen, Absätzen und unebenen Böden (Verstellbereich bis ca. 230 mm)
- + Für alle Leitern mit Quertraversen (außer 3 x 6 Sprossen)
- + TÜV-geprüft

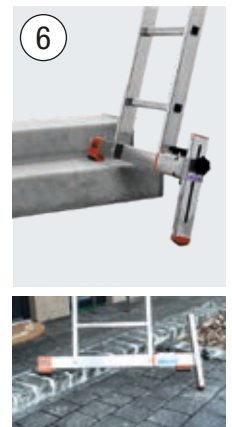

Art.-No.
122285

Combi

Gelenkleiter-Plattform-Set

- + Zum Einhängen in die Universalgelenkleiter, zur Verwendung als Arbeitsbühne und als Ablage
- + Rutschhemmende und nässeversiegelte Arbeitsplattform mit einer max. Belastbarkeit von 150 kg

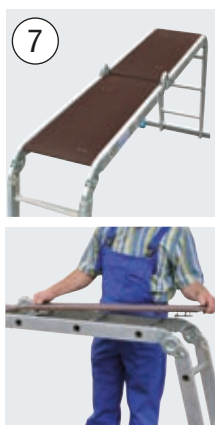

Art.-No.
122261

Combi

Leiter-Wandhalter-Set

- + Zum sicheren Aufhängen von Leitern
- + Abschließbar (Schloss nicht im Lieferumfang enthalten)
- + Innenmaß: ca. 270 x 150 mm

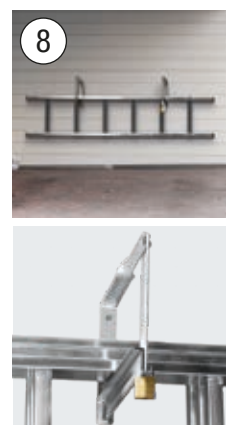

Art.-No.
122469



Zubehör

MONTO® + STABILO® Professional

Magnet-Werkzeughalter

- + Befestigung durch Klettband für eine flexible Anbringung an Leitersprossen und -holmen sowie vielen anderen Einsatzorten
- + Kein ständiges Auf- und Absteigen, da mehrere Werkzeuge am Arbeitsplatz positioniert werden können
- + Länge 28 cm
- + Belastbar bis max. 9 kg



Art.-No.
200037

MONTO® + STABILO® Professional

Leiter-Wandhalter Universal

- + Für sichere und platzsparende Aufbewahrung von Leitern an der Wand
- + Stabile U-Konstruktion (Stahlblech verzinkt / gerundete Schnittkanten)
- + Einfache u. schnelle Montage (Befestigungsmaterial nicht im Lieferumfang enthalten)



Art.-No.
200082

MONTO®

Kunststoff Fußkappe XL (Paar)

- + Extra große Fußkappe für besondere Standsicherheit
- + Farbe: schwarz
- + Lieferung stückweise rechts und links
- + Lieferung incl. zwei Bohrschrauben



Holmgröße mm	Art.-No.
33 x 20	202000
40 x 20	202017
50 x 20	202024

MONTO® + STABILO® Professional

Alu-Handlauf

- + Zum nachträglichen Anbau an Sprossen- und Stufen-Anlegeleitern sowie Stehleitern
- + Lieferung incl. Befestigungsmaterial



Handlauf	Art.-No.
8–10 Sprossen/Stufen	817327
11–18 Sprossen/Stufen	817334

STABILO® Professional

Ableitfähige Fußstopfen (Paar)

- + Widerstand $10^6 \Omega$
- + Gemäß DIN EN 13463-1
- + Incl. Bohrschrauben



Holmgröße mm	Art.-No.
64 x 25	212597
77 x 25	212603
97 x 25	212610

MONTO® + STABILO® Professional

Ableitfähige Traversenfußkappe

- + Widerstand $10^6 \Omega$
- + Gemäß DIN EN 13463-1
- + Incl. Bohrschraube



Holmgröße mm	Art.-No.
64 x 25	212627

STABILO® Professional

Höhenverstellbare Fußplatten mit Gummiauflage

- + Vier höhenverstellbare Fußplatten mit Gummiauflage als Sicherheitszubehör für STABILO® MontageTritte
- + Höhenverstellung bis ca. 60 mm möglich



Art.-No.
805133

MONTO® + STABILO® Professional

Nut-Traverse

- + Traverse für alle STABILO®-Stufenleitern und MONTO®/STABILO®-Sprossenleitern
- + Geeignet zum Nachrüsten bestehender Leitern
- + Durch variable Nutverstellung passend für fast alle Leitertypen
- + Für unterschiedliche Holmbreiten und -höhen nutzbar
- + Inclusive ausführlicher Montageanleitung



Länge ca. mm	Art.-No.
1.000	212252
1.250	212269

STABILO® Professional

Fußkappe Holzleitern (Paar)

- + Rutschhemmender Leiternfuß für empfindliche Fußböden
- + Für Holz-Sprossenleitern der Größe 2 x 3 bis 2 x 8 Sprossen



Art.-No.
200020

MONTO® + STABILO® Professional

Mastkralle

- + Zum sicheren Befestigen von Sprossen-Anlegeleitern an Masten mit einem \varnothing 100–250 mm
- + Leiterninnenbreite 300–400 mm
- + TÜV-geprüft



Art.-No.
122452

Zubehör

STABILO® Professional

ToolBag-Werkzeugablage

- + Praktisches und vielseitig einsetzbares Ablagetuch für z. B. Kleinteile, Werkzeuge usw.
- + Verwendbar an allen Sprossen-Doppelleitern
- + Robuste Ausführung aus faserverstärktem PVC
- + Belastbarkeit bis max. 10 kg (290 x 570 mm)



Art.-No.
123824

MONTO® + STABILO® Professional

Wandlaufrollen (Set)

- + Für zweiteilige Seilzugleiter Robilo®/ Vielzweckleiter und Seilzugleiter STABILO®



Art.-No.
122254

STABILO® Professional

Werkzeugablageschale, klemmbar

- + Befestigung an 40 mm Rundrohr durch zwei Kupplungen mit Flügelmutter
- + Passend für alle KRAUSE-Podestleitern, Sonderlösungen und SystemGeländer
- + Werkzeuge und Materialien befinden sich immer da, wo sie gebraucht werden
- + Schneller und werkzeugloser Umbau an eine neue Position
- + Gummieinlage gegen Verrutschen von Werkzeugen und Materialien
- + Maße: 500 x 300 x 100 mm
- + Belastbarkeit bis max. 10 kg Leitern mit einer Holmstärke von 25 mm



Art.-No.
210852

STABILO® Professional

Werkzeugablageschale, einhängbar

- + Einhängbar in alle KRAUSE-Vertikalrahmen der FahrGerüst-Serien ClimTec®, ProTec® und STABILO®
- + Einfache Mitnahme auf eine neue Gerüstebene
- + Werkzeuge und Materialien befinden sich immer da, wo sie gebraucht werden und können nicht von der Belagbühne fallen/gestoßen werden
- + Kein ständiges Bücken, da Werkzeuge etc. nicht direkt auf der Belagbühne gelagert werden
- + Gummieinlage gegen Verrutschen von Werkzeugen und Materialien
- + Maße: 500 x 300 x 100 mm
- + Belastbarkeit bis max. 10 kg



Art.-No.
210869

MONTO® + STABILO® Professional

Werkzeugtasche

- + Umhängetasche, die auch schnell und einfach an Stufen oder Sprossen befestigt werden kann
- + Sehr stabile und robuste Ausführung
- + Breiter Tragegurt, bei Bedarf abnehmbar
- + Eine große, eine kleine und 5 Einschubtaschen stehen zur Verfügung
- + Belastbarkeit bis zu 10 kg



Art.-No.
200341

MONTO® + STABILO® Professional

Alu-Haltestange

- + Ermöglicht den sicheren Aus- und Einstieg von/auf Leitern
- + Nutzlänge ca. 100 cm
- + Werkzeugloses Aus- und Einfahren mit einem Handgriff

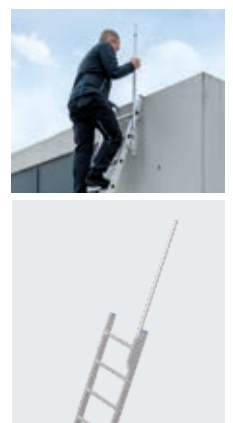

Alu-Haltestange	Art.-No.
zur senkrechten Nutzung	817341
fortführend auf Ebene	817358

MONTO® + STABILO® Professional

Anlege-Teller für Anlegeleitern (Paar)

- + Verteilung des Anlegedruckes durch vergrößerte Auflagefläche
- + Durchmesser ca. 150 mm
- + Einfache Montage durch Klemmverschluss
- + Geeignet für Leitern mit einer Holmstärke von 25 mm



Art.-No.
214577

STABILO® Professional

Einhängehaken (Paar)

- + Zum Einhängen in tragfähige Rundrohre ca. Ø 30 mm
- + Weitere Hakenformen auf Anfrage erhältlich



Art.-No.
122308



ToolBag-Werkzeugablage



Einhängbare Werkzeugablageschale

KRAUSE

Ersatzteile

MONTO®

Fußkappe (Paar)

- + Für KlappTritte und Stufen-Stehleitern
- + Incl. Bohrschrauben

Holmgröße mm	Art.-No.
33 x 20	212511
40 x 20	212528
50 x 20	212474



MONTO®

Fußkappe (Paar)

- + Für KlappTritte und Stufen-Stehleitern
- + Incl. Bohrschrauben

Holmgröße mm	Art.-No. (schwarz)
33 x 20	211415
40 x 20	211422



MONTO®

Fußstopfen (Paar)

- + Incl. Bohrschrauben

Holmgröße mm	Art.-No.
64 x 25	211149
77 x 25	211163
97 x 25	211170



STABILO® Professional

Fußstopfen (Paar)

- + Incl. Bohrschrauben

Holmgröße mm	Art.-No.
64 x 25	211002
77 x 25	211019
97 x 25	211026

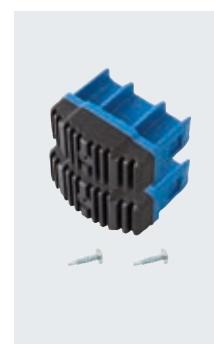

MONTO®

Kopfstopfen (Paar)

- + Incl. Bohrschrauben

Holmgröße mm	Art.-No.
64 x 25	211200
77 x 25	211217
97 x 25	211224



STABILO® Professional

Kopfstopfen (Paar)

- + Incl. Bohrschrauben

Holmgröße mm	Art.-No.
64 x 25	211033
77 x 25	211040
97 x 25	211057



MONTO®

Traversenfußkappe

- + Incl. Bohrschraube

Holmgröße mm	Art.-No.
64 x 25	211194



STABILO® Professional

Traversenfußkappe

- + Incl. Bohrschraube

Holmgröße mm	Art.-No.
64 x 25	211064



MONTO®

Fußstopfen (Paar)

- + Für das Leiternaußenteil der Gelenk-TeleskopLeiter „TeleVario®“
- + Incl. Bohrschrauben

Art.-No.
201232



STABILO® Professional

Fußstopfen (Paar)

- + Für das Leiternaußenteil der Gelenk-TeleskopLeiter mit Holmverlängerung
- + Incl. Bohrschrauben

Art.-No.
211231



Ersatzteile

MONTO®

Fußkappe

- + Für das Außenteil der TeleMatic®
- + Incl. Blindnieten

Anbringung	Art.-No.
links	212467
rechts	212450



STABILO® Professional

Fußkappe

- + Für das Außenteil der Gelenk-TeleskopLeiter und der Teleskop-PlattformLeiter
- + Incl. Blindnieten

Anbringung	Art.-No.
links	212443
rechts	212436



MONTO®

Fußkappe 2K (Paar)

- + Für Stufen-Stehleitern und Trigon-Traverse
- + Mit profilierter gummierter Weichteil-Einlage
- + Incl. Bohrschrauben

Holmgröße mm	Art.-No.
33 x 20	214553
40 x 20	214614
50 x 20	214621



STABILO® Professional

Fußkappe 2K (Paar)

- + Für Trigon-Traverse
- + Mit profilierter gummierter Weichteil-Einlage
- + Incl. Bohrschrauben

Holmgröße mm	Art.-No.
33 x 20	214560



MONTO®

Fußkappe Toppo

- + 2 Stück

Anbringung	Art.-No.
Stützteil (vorne)	200129
Steigteil (hinten)	200136



MONTO®

Fußkappe Toppo XL

- + 2 Stück

Anbringung	Art.-No.
Stützteil (vorne)	200112
Steigteil (hinten)	200105



STABILO® Professional

Fußkappe Klapptreppe 2 Stufen

- + 2 Stück

Anbringung	Art.-No.
Stützteil (vorne)	200143
Steigteil (hinten)	200150



STABILO® Professional

Fußkappe Klapptreppe 3-5 Stufen

- + 2 Stück

Anbringung	Art.-No.
Stützteil (vorne)	200167
Steigteil (hinten)	200174



MONTO®

Fußkappe und Rollset für Rolly®

- + Für Doppel-Klapptritt Rolly®

Stufenanzahl	Art.-No.
2 x 2	212412
2 x 3	212429



MONTO®

Gelenkabdeckung

- + Für Stufenleiter SePro®, Solido®

Art.-No.
212399



Ersatzteile

MONTO®

Stufenabschlusskappe (VE 7)

- + Für genietete Stufen mit einer Stufentiefe von 80 mm

Stufentiefe mm	Anbringung	Art.-No. (schwarz)	Art.-No. (orange)
80	links	212498	212887
	rechts	212504	212894



MONTO®

Pilzstopfen (VE 6)

- + Seitlicher Abschluss der Querverstrebung am Stützteil der StufenStehleitern

Art.-No. (schwarz)	Art.-No. (orange)
212689	212696



MONTO® + STABILO® Professional

Wandlaufrolle

- + Für zweiteilige SeilzugLeiter Robilo®/ VielzweckLeiter und SeilzugLeiter STABILO®

Art.-No.
212740



STABILO® Professional

Ablage- und Arbeitsschale für Leitern

- + Arbeitsschale für STABILO® Stufen-Stehleiter
- + Lieferung incl. zwei Schrauben und Muttern

Art.-No.
212566



STABILO® Professional

Nachrüstset Distanzstücke

- + Für Stufen-Stehleitern, Stufen-Doppelleitern, SprossenDoppelLeiter und Sprossenleitern

Anbringung	Art.-No.
Stufen-Stehleitern, Stufen-Doppelleitern Sprossen-Doppelleitern	212368
Sprossenleitern	212344

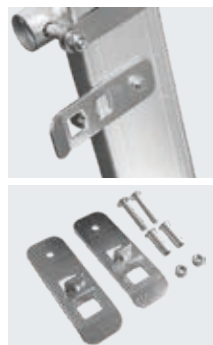

MONTO®

Stahl-Plattformset

- + Für GelenkLeiter MultiMatic®
- + 2 Platten
- + Größe 142 x 30 cm
- + Rutschhemmend profiliert

Art.-No.
122247



STABILO® Professional

Gelenk

- + Für Sprossen-Doppelleitern
- + Incl. Befestigungsschrauben

Art.-No.
212801



STABILO® Professional

Gelenk

- + Für Stufen-Doppelleitern
- + Incl. Befestigungsschrauben

Art.-No.
212818



MONTO® + STABILO® Professional

Einhandbedienungsbügel

- + Zum Entriegeln eines Gelenkpaares
- + Bei Bestellung/Anfrage Art.-No. der Leiter und die Bezeichnung angeben

Breite mm	Art.-No.
293	212115
353	212122

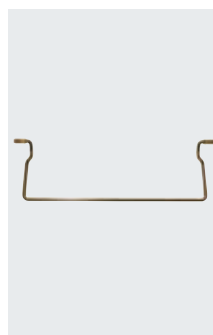

MONTO® + STABILO® Professional

Ausrasthebel

- + Zum Entriegeln eines Gelenkes
- + Bei Bestellungen/Anfrage Art.-No. der Leiter und Leiternbezeichnung angeben

Art.-No.
212535



Ersatzteile

MONTO® + STABILO® Professional

Sterngriffschraube

- + Für Gelenk-TeleskopLeiter TeleVario®/
Gelenk-TeleskopLeiter STABILO®



Art.-No.
212481

MONTO® + STABILO® Professional

Holmverlängerung

- + Als Ersatzteil für Holmverlängerung
bei Gelenk-TeleskopLeitern



Art.-No.
201263

STABILO® Professional

Federrolle links

- + Für RegalLeitern
- + Fahrbare StehLeitern



Art.-No.
815163

STABILO® Professional

Federrolle rechts

- + Für RegalLeitern
- + Fahrbare StehLeitern



Art.-No.
815156

STABILO® Professional

Traverse

- + Für ProfiTritt

Breite mm	Art.-No.
970	200280

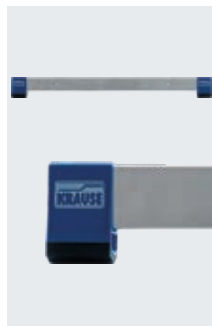

STABILO® Professional

Traverse

- + Für StufenLeiter mit großer Plattform

Breite mm	Art.-No.
881	200297
970	200303
1.100	200310
1.250	200327



Ersatzteile

STABILO®
Professional

Gurtband-Set (Paar)

+ Zur Stabilisation der Leiter

+ Incl. Befestigungsmaterial



Verwendung für	Länge ca. mm	Art.-No.
123862 STABILO® Doppeltr. m. Holzaufl. 2 x 4 Stufen	560	214300
124531 STABILO® Stehleiter 1 x 6 Stufen	745	214324
124548 STABILO® Stehleiter 1 x 7 Stufen	745	214324
124555 STABILO® Stehleiter 1 x 8 Stufen	898	214348
124562 STABILO® Stehleiter 1 x 10 Stufen	918	214355
124579 STABILO® Stehleiter 1 x 12 Stufen	1203	214409
136046 STABILO® Stehleiter R13 1 x 6 Stufen	745	214324
136053 STABILO® Stehleiter R13 1 x 7 Stufen	745	214324
136060 STABILO® Stehleiter R13 1 x 8 Stufen	898	214348
136084 STABILO® Stehleiter R13 1 x 10 Stufen	918	214355
136107 STABILO® Stehleiter R13 1 x 12 Stufen	1203	214409
124630 STABILO® Stehleiter, fahrbar 1 x 6 Stufen	745	214324
124647 STABILO® Stehleiter, fahrbar 1 x 7 Stufen	745	214324
124654 STABILO® Stehleiter, fahrbar 1 x 8 Stufen	898	214348
124661 STABILO® Stehleiter, fahrbar 1 x 10 Stufen	918	214355
124678 STABILO® Stehleiter, fahrbar 1 x 12 Stufen	1203	214409
127303 STABILO® Stehleiter, fahrbar mit Traverse 1 x 6 Stufen	745	214324
127310 STABILO® Stehleiter, fahrbar mit Traverse 1 x 7 Stufen	745	214324
127327 STABILO® Stehleiter, fahrbar mit Traverse 1 x 8 Stufen	898	214348
127341 STABILO® Stehleiter, fahrbar mit Traverse 1 x 10 Stufen	918	214355
127365 STABILO® Stehleiter, fahrbar mit Traverse 1 x 12 Stufen	1203	214409
127747 STABILO® Stehleiter große Plattform 1 x 4 Stufen	739	214317
127761 STABILO® Stehleiter große Plattform 1 x 6 Stufen	898	214348
127778 STABILO® Stehleiter große Plattform 1 x 7 Stufen	1066	214379
127785 STABILO® Stehleiter große Plattform 1 x 8 Stufen	1203	214409
127792 STABILO® Stehleiter große Plattform 1 x 9 Stufen	1203	214409
127808 STABILO® Stehleiter große Plattform 1 x 10 Stufen	1466	214454
127822 STABILO® Stehleiter große Plattform 1 x 12 Stufen	1666	214478
127846 STABILO® Stehleiter große Plattform 1 x 14 Stufen	1976	214492
127488 STABILO® Stehleiter große Plattform, S-Bügel 1 x 4 Stufen	739	214317
127501 STABILO® Stehleiter große Plattform, S-Bügel 1 x 6 Stufen	898	214348
127518 STABILO® Stehleiter große Plattform, S-Bügel 1 x 7 Stufen	1066	214379
127525 STABILO® Stehleiter große Plattform, S-Bügel 1 x 8 Stufen	1203	214409
127532 STABILO® Stehleiter große Plattform, S-Bügel 1 x 9 Stufen	1203	214409
127549 STABILO® Stehleiter große Plattform, S-Bügel 1 x 10 Stufen	1466	214454
127563 STABILO® Stehleiter große Plattform, S-Bügel 1 x 12 Stufen	1666	214478
127587 STABILO® Stehleiter große Plattform, S-Bügel 1 x 14 Stufen	1976	214492

Verwendung für	Länge ca. mm	Art.-No.
124715 STABILO® Doppelleiter 2 x 3 Stufen	381	214294
124722 STABILO® Doppelleiter 2 x 4 Stufen	560	214300
124739 STABILO® Doppelleiter 2 x 5 Stufen	560	214300
124746 STABILO® Doppelleiter 2 x 6 Stufen	739	214317
124753 STABILO® Doppelleiter 2 x 7 Stufen	918	214355
124760 STABILO® Doppelleiter 2 x 8 Stufen	918	214355
124777 STABILO® Doppelleiter 2 x 10 Stufen	1097	214386
124784 STABILO® Doppelleiter 2 x 12 Stufen	1273	214447
124791 STABILO® Doppelleiter 2 x 14 Stufen	1454	214430
136138 STABILO® Doppelleiter R13 2 x 3 Stufen	381	214294
136145 STABILO® Doppelleiter R13 2 x 4 Stufen	560	214300
136152 STABILO® Doppelleiter R13 2 x 5 Stufen	560	214300
136169 STABILO® Doppelleiter R13 2 x 6 Stufen	739	214317
136176 STABILO® Doppelleiter R13 2 x 7 Stufen	918	214355
136183 STABILO® Doppelleiter R13 2 x 8 Stufen	918	214355
136206 STABILO® Doppelleiter R13 2 x 10 Stufen	1097	214386
136220 STABILO® Doppelleiter R13 2 x 12 Stufen	1273	214447
124814 STABILO® Doppelleiter, fahrbar 2 x 3 Stufen	381	214294
124821 STABILO® Doppelleiter, fahrbar 2 x 4 Stufen	560	214300
124838 STABILO® Doppelleiter, fahrbar 2 x 5 Stufen	560	214300
124845 STABILO® Doppelleiter, fahrbar 2 x 6 Stufen	739	214317
124852 STABILO® Doppelleiter, fahrbar 2 x 7 Stufen	918	214355
124869 STABILO® Doppelleiter, fahrbar 2 x 8 Stufen	918	214355
124876 STABILO® Doppelleiter, fahrbar 2 x 10 Stufen	1097	214386
124883 STABILO® Doppelleiter, fahrbar 2 x 12 Stufen	1273	214447
124906 STABILO® Doppelleiter 2 x 6 Sprossen	865	214331
124913 STABILO® Doppelleiter 2 x 7 Sprossen	1066	214379
124920 STABILO® Doppelleiter 2 x 8 Sprossen	1066	214379
124937 STABILO® Doppelleiter 2 x 10 Sprossen	1266	214423
124944 STABILO® Doppelleiter 2 x 12 Sprossen	1466	214454
124951 STABILO® Doppelleiter 2 x 14 Sprossen	1666	214478

Nachrüstsets DIN EN 131

MONTO® + STABILO® Professional

Universal-Traverse

- + Traverse für alle Sprossenleitern mit Ausstanzung im Holm
- + Geeignet als Ersatz für Traversen mit einem Maß von 64 mm – hierbei ist die Höhe der Traverse ohne Fußkappe maßgebend
- + Inclusive ausführlicher Montageanleitung



Verstellbereich (Langloch) von – bis ca.	Länge ca. mm	Art.-No.
315 – 435 mm	875	213600
360 – 480 mm	970	213617
360 – 480 mm	1.250	213624

MONTO® + STABILO® Professional

Niveau-Traverse

- + Traverse für alle Sprossenleitern mit Ausstanzung im Holm
- + Geeignet als Ersatz für Traversen mit einem Maß von ca. 64 mm (Höhe Traverse ohne Fußkappe)
- + Beidseitiger Höhenausgleich für sicheren Stand auf Treppen, Absätzen und Bodenebenen bis zu ca. 250 mm
- + Höhenverstellung farblich gekennzeichnet
- + Inclusive ausführlicher Montageanleitung



Verstellbereich (Langloch) von – bis ca.	Länge ca. mm	Art.-No.
315 – 435 mm	875	213761
360 – 480 mm	970	213778
360 – 480 mm	1.250	213785

MONTO® + STABILO® Professional

Nut-Traverse

- + Traverse für alle STABILO®-Stufenleitern und MONTO®/STABILO®-Sprossenleitern
- + Geeignet zum Nachrüsten bestehender Leitern
- + Durch variable Nutverstellung passend für fast alle Leiterntypen
- + Für unterschiedliche Holmbreiten und -höhen nutzbar
- + Inclusive ausführlicher Montageanleitung



Länge ca. mm	Art.-No.
1.000	212252
1.250	212269

MONTO® + STABILO® Professional

Entnahmebegrenzung

- + Zum Sperren des schmalen, inneren Leiternteils von Sprossenleitern gegen Herausnehmen und separate Nutzung
- + Inclusive ausführlicher Montageanleitung
- + So gesicherte Leitern mit entsprechend breiter Quertraverse sind wieder normkonform nutzbar

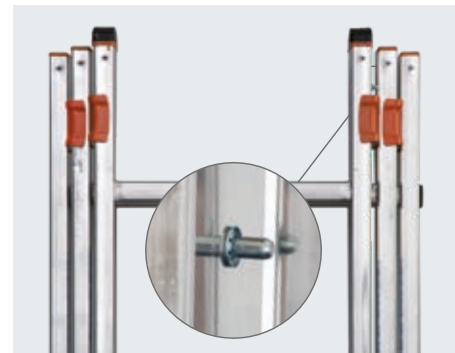

Art.-No.
202284

STABILO® Professional

Trigon-Traversen-Set

- + Traversen-Set für alle Schiebe- und Vielseckleitern (rechte + linke Ausführung)
- + Einsatz nur am schmalen, separat herausnehmbaren Leiternteil
- + Inclusive ausführlicher Montageanleitung



Geeignet für	Art.-No.
Leitern von 11 bis 14 Sprossen	202239
Leitern von 15 bis 18 Sprossen	202246

MONTO®

Trigon-Traversen-Set

- + Traversen-Set für alle Schiebe- und Vielseckleitern (rechte + linke Ausführung)
- + Einsatz nur am schmalen, separat herausnehmbaren Leiternteil
- + Inclusive ausführlicher Montageanleitung



Geeignet für	Art.-No.
Leitern von 11 bis 14 Sprossen	202253
Leitern von 15 bis 18 Sprossen	202260

Zubehör zur normkonformen Nutzung älterer Leitern

Alle Infos finden Sie auf unserer Internetseite mit **Whitepaper, Checkliste und Update-Service:**

www.krause-systems.de/neuenorm • Hotline: +49 (0) 6631 / 795-777 • E-Mail: neuenorm@krause-systems.de

Artikeltyp	STABILO®-Programm		MONTO®-Programm		Universal-Traverse	Niveau-Traverse	Nut-Traverse	Zusatz-Traverse	Trigon Traversen-Set	Trigon Traversen-Set	Entnahmebegrenzung
	Art.-No. alt	Artikelbezeichnung	Art.-No. alt	Artikelbezeichnung							
	124449	Stufen-Anlegeleiter 1 x 12	-	-	-	-	212252 (1.000 mm)	121417 (1.250 mm)	-	-	-
	124456	Stufen-Anlegeleiter 1 x 15	-	-	-	-	212252 (1.000 mm)	121417 (1.250 mm)	-	-	-
	127068	Sprossen-Anlegeleiter 1 x 12	120526	Sprossen-Anlegeleiter Sibilo® 1 x 12	-	-	212252 (1.000 mm)	121417 (1.250 mm)	-	-	-
	127075	Sprossen-Anlegeleiter 1 x 15	120533	Sprossen-Anlegeleiter Sibilo® 1 x 15	-	-	212252 (1.000 mm)	121417 (1.250 mm)	-	-	-
	127082	Sprossen-Anlegeleiter 1 x 18	121813	Sprossen-Anlegeleiter Sibilo® 1 x 18	-	-	212252 (1.000 mm)	121417 (1.250 mm)	-	-	-
	127105	Sprossen-Anlegeleiter 1 x 20	-	-	-	-	212269 (1.250 mm)	121417 (1.250 mm)	-	-	-
	127129	Sprossen-Anlegeleiter 1 x 22	-	-	-	-	212269 (1.250 mm)	121417 (1.250 mm)	-	-	-
	127143	Sprossen-Anlegeleiter 1 x 24	-	-	-	-	212269 (1.250 mm)	121417 (1.250 mm)	-	-	-
	123121	Sprossen-Schiebeleiter 2 x 9	120540	Sprossen-Schiebeleiter Fabilo® 2 x 9	-	-	212252 (1.000 mm)	121417 (1.250 mm)	-	-	-
	123145	Sprossen-Schiebeleiter 2 x 12	120557	Sprossen-Schiebeleiter Fabilo® 2 x 12	-	-	212252 (1.000 mm)	121417 (1.250 mm)	202239 (bis 14 Sprossen)	202253 (bis 14 Sprossen)	202284
	123169	Sprossen-Schiebeleiter 2 x 15	120564	Sprossen-Schiebeleiter Fabilo® 2 x 15	-	-	212269 (1.250 mm)	121417 (1.250 mm)	202246 (bis 18 Sprossen)	202260 (bis 18 Sprossen)	202284
	123176	Sprossen-Schiebeleiter 2 x 18	121394	Sprossen-Schiebeleiter Fabilo® 2 x 18	-	-	212269 (1.250 mm)	121417 (1.250 mm)	202246 (bis 18 Sprossen)	202260 (bis 18 Sprossen)	202284
	123411	Sprossen-Seilzugleiter 2 x 15	120663	Sprossen-Seilzug-Leiter Robilo® 2 x 15	-	-	212269 (1.250 mm)	121417 (1.250 mm)	-	-	-
	123428	Sprossen-Seilzugleiter 2 x 18	120670	Sprossen-Seilzug-Leiter Robilo® 2 x 18	-	-	212269 (1.250 mm)	121417 (1.250 mm)	-	-	-
	800701	Sprossen-Seilzugleiter 2 x 20	-	-	-	-	auf Anfrage		-	-	-
	800749	Sprossen-Seilzugleiter 2 x 24	-	-	-	-	auf Anfrage		-	-	-
	810007	Sprossen-Seilzugleiter 3 x 14	-	-	-	-	auf Anfrage		-	-	-
	810014	Sprossen-Seilzugleiter 3 x 16	-	-	-	-	auf Anfrage		-	-	-
	810021	Sprossen-Seilzugleiter 3 x 18	-	-	-	-	auf Anfrage		-	-	-
	123213	Sprossen-Mehrzweck-Leiter 2 x 9	120571	Sprossen-Mehrzweck-Leiter Dubilo® 2 x 9	213600 (875 mm)	213761 (875 mm)	-	-	-	-	-
	123220	Sprossen-Mehrzweck-Leiter 2 x 12	120588	Sprossen-Mehrzweck-Leiter Dubilo® 2 x 12	213617 (970 mm)	213778 (970 mm)	-	-	-	-	-
	123923	Sprossen-Vielzweck-Leiter 3 x 8	-	-	213617 (970 mm)	213778 (970 mm)	-	121417 (1.250 mm)	-	-	-
	123930	Sprossen-Vielzweck-Leiter 3 x 9	120601	Sprossen-Vielzweck-Leiter Tribilo® 3 x 9	213617 (970 mm)	213778 (970 mm)	-	121417 (1.250 mm)	-	-	-
	123947	Sprossen-Vielzweck-Leiter 3 x 10	120618	Sprossen-Vielzweck-Leiter Tribilo® 3 x 10	213624 (1.250 mm)	213785 (1.250 mm)	212252 (1.000 mm) Innenleiter	121417 (1.250 mm)	-	-	-
	123350	Sprossen-Vielzweck-Leiter 3 x 12	120625	Sprossen-Vielzweck-Leiter Tribilo® 3 x 12	213624 (1.250 mm)	213785 (1.250 mm)	212252 (1.000 mm) Innenleiter	121417 (1.250 mm)	202239 (bis 14 Sprossen)	202253 (bis 14 Sprossen)	202284
	123367	Sprossen-Vielzweck-Leiter 3 x 14	120717	Sprossen-Vielzweck-Leiter Tribilo® 3 x 14	213624 (1.250 mm)	213785 (1.250 mm)	212252 (1.000 mm) Innenleiter	121417 (1.250 mm)	202239 (bis 14 Sprossen)	202253 (bis 14 Sprossen)	202284
	123534	Sprossen-Gelenk-Doppel-Leiter 2 x 6	121325	Sprossen-Gelenk-Doppel-Leiter TriMatic® 2 x 6	213600 (875 mm)	213761 (875 mm)	-	-	-	-	-
	123541	Sprossen-Gelenk-Doppel-Leiter 2 x 8	121332	Sprossen-Gelenk-Doppel-Leiter TriMatic® 2 x 8	213600 (875 mm)	213761 (875 mm)	-	-	-	-	-
	123558	Sprossen-Gelenk-Combi-Leiter 2 x 3 / 2 x 6	-	-	213600 (875 mm)	213761 (875 mm)	-	-	-	-	-

Etiketten Produktinformation

Etikett Allgemeine Leiterninfo ohne Klassifizierung

- + Zur Kennzeichnung von Leitern und Tritten
- + ca. 33 x 160 mm
- + VE 5 Stück



Art.-No.
200044

Etikett Allgemeine Leiterninfo mit Klassifizierung

- + Zur Kennzeichnung von Leitern und Tritten
- + ca. 35 x 178 mm
- + VE 5 Stück

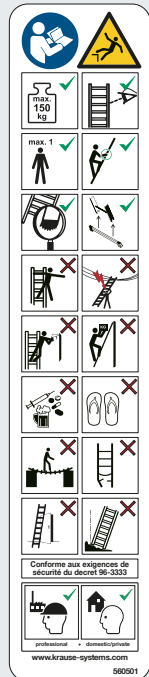

Art.-No.
200181

Etikett Info Stehleitern

- + Zur Kennzeichnung von Stehleitern
- + ca. 35 x 174 mm
- + VE 5 Stück



Art.-No.
200198

Etikett Info Anlegeleitern

- + Zur Kennzeichnung von Anlegeleitern
- + ca. 51 x 84 mm
- + VE 5 Stück



Art.-No.
200204

Etikett Info Schiebeleitern

- + Zur Kennzeichnung von Schiebeleitern
- + ca. 51 x 99 mm
- + VE 5 Stück



Art.-No.
200211

Etikett Info Podestleitern

- + Zur Kennzeichnung von Podestleitern
- + ca. 51 x 84 mm
- + VE 5 Stück



Art.-No.
200242

Etikett Info Gelenkleitern

- + Zur Kennzeichnung von Gelenkleitern
- + ca. 51 x 132 mm
- + VE 5 Stück



Art.-No.
200235

Etikett Info Mehrzweckleitern

- + Zur Kennzeichnung von Mehrzweckleitern
- + ca. 51 x 164 mm
- + VE 5 Stück



Art.-No.
200228

Etikett Info Tritte

- + Zur Kennzeichnung von Tritten
- + ca. 35 x 140 mm
- + VE 5 Stück



Art.-No.
200259

Dokumente / Hinweisschilder zur Arbeitssicherheit

Prüfaufkleber

- + Zur Kennzeichnung der durchgeführten Prüfung von FahrGerüsten

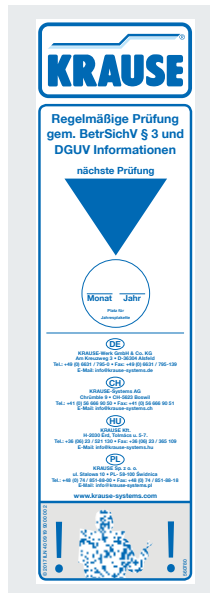

Art.-No.
212672

Prüfaufkleber

- + Zur Kennzeichnung der durchgeführten Prüfung von Leitern und Tritten



Größe	Art.-No.
32 x 160 mm	817075
56 x 230 mm	817006

Kontrollblätter

- + Kontrollblätter erleichtern das Prüfen der Leitern und Tritte, FahrGerüste, Sonderkonstruktionen, Tankwagen-Leitern und EisfreiGerüste



[kostenloser Download](#)



Dokumententasche und Kennzeichnungsblatt

- + Für Gerüstkennzeichnung und Aufbau- und Verwendungsanleitung



Artikel	Art.-No.
Dokumententasche	202338
Kennzeichnungsblatt (25 Stück)	202345

Jahresplakette (VE 20)

- + Zur Verwendung im Prüfaufkleber
- + Verpackungseinheit: 20 Stück
- + Bei Bestellung die benötigte Jahreszahl angeben

Art.-No.
212795



Gebotszeichen

- + Gebotszeichen „Handlauf benutzen“
- + ca. 30 mm
- + VE 12 Stück

Art.-No.
202185



Warnschild Absturzgefahr

- + Warnzeichen „Warnung vor Absturzgefahr“ nach ISO 7010 W008
- + ca. 50 mm
- + VE 5 Stück

Art.-No.
202055



Warnschild Hindernis

- + Warnzeichen „Warnung vor Hindernissen am Boden“ nach ISO 7010 W007
- + ca. 50 mm
- + VE 5 Stück

Art.-No.
202048



Warnschild Gefahrenstelle

- + Warnzeichen „Warnung vor einer Gefahrenstelle“ nach BGV A8 W 00
- + ca. 50 mm
- + VE 5 Stück

Art.-No.
202031



Warnschild Handverletzung

- + Warnzeichen „Warnung vor Handverletzungen“ nach ISO 7010 W024
- + ca. 50 mm
- + VE 5 Stück

Art.-No.
202062



Etiketten Warnhinweise

Warnzeichen „Zentralbremse betätigen“

- + ca. 108 x 54 mm
- + VE 5 Stück

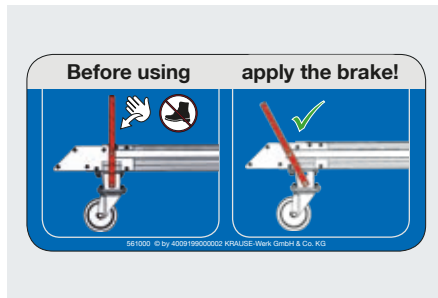

Art.-No.
202321

Warnzeichen „Bremse betätigen“

- + ca. 108 x 54 mm
- + VE 5 Stück

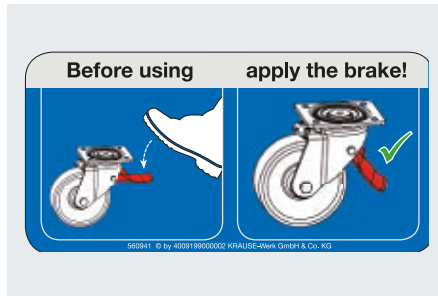

Art.-No.
202314

Etikett „Achtung Ballastgewicht“

- + ca. 60 x 45 mm
- + VE 5 Stück

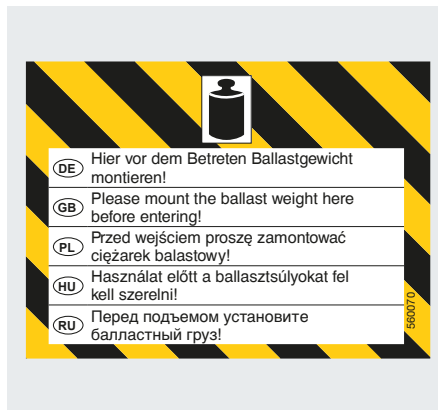

Art.-No.
200068

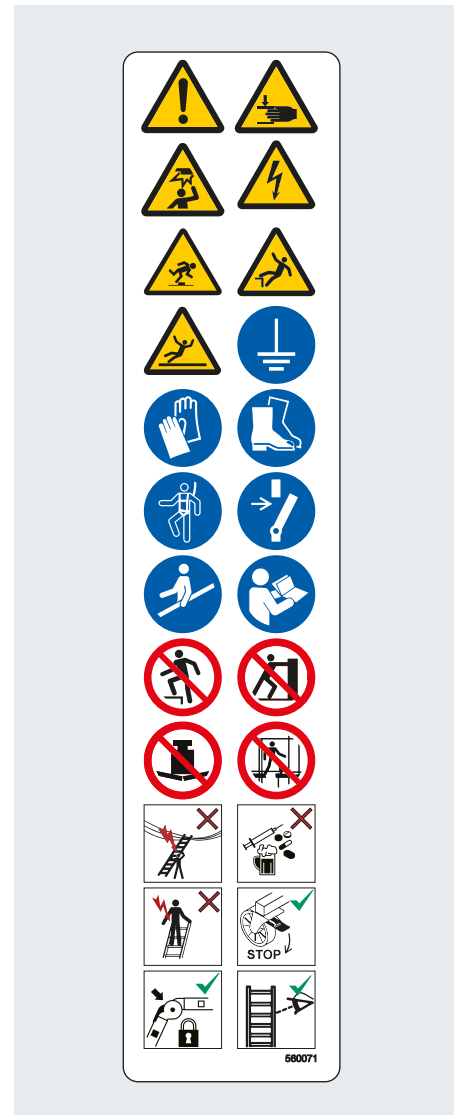

Etikett Info Sonderlösung

- + ca. 39 x 198 mm
- + VE 5 Stück

Art.-No.
200075

Etikett „Achtung Absturzgefahr“

- + ca. 250 x 30 mm
- + VE 5 Stück



Art.-No.
200051

Berufsspezifische Leitern

13

Dachleiter	108
First-Überwurfbügel, fahrbar	108
Kaminkehrerleiter	109
Zubehör für Dachbefestigung	109
Kunststoff-Anlegeleiter	110
Kunststoff-Schiebeleiter	110
Vollkunststoff-Sprossen-Doppelleiter	111
Kunststoff-Stufen-Doppelleiter	111
Steckleiter-System mit R13-Stufen (Glasreinigerleiter mit R13-Stufen)	112
Steckleiter-System mit Stufen (Glasreinigerleiter mit Stufen)	113
Steckleiter-System mit Sprossen (Glasreinigerleiter mit Sprossen)	114

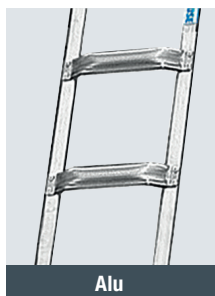

Alu



Holz



Alu-Holz

Dachleiter

Für Montagearbeiten auf Dächern.

- + Erhältlich in Aluminium, Holz oder Alu-Holz
- + Holme aus wasserfestem, verleimtem, mehrlagigem Schichtholz oder aus Aluminium
- + Stabile Sprossen in gewölbter Form aus Aluminium oder Buche
- + Zu Montagezwecken kann die Dachleiter auch mit dem First-Überwurfbügel auf der Dachfläche gesichert werden (ohne die Verwendung von Dachhaken)



Dachleitern nicht:

- als Anlegeleitern verwenden
- mit der obersten Sprosse einhängen
- in die Dachrinne stellen
- bei Dachneigungen von mehr als 75° benutzen

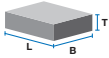
Sprossenanzahl		8	10	12	14	16	18
Leiternlänge ca.	m	2,25	2,80	3,35	3,90	4,50	5,05
Leiternbreite ca.	m	0,40	0,40	0,40	0,40	0,40	0,40
	Breite (B) ca.	m	0,40	0,40	0,40	0,40	0,40
	Tiefe (T) ca.	m	0,10	0,10	0,10	0,10	0,10
	Länge (L) ca.	m	2,25	2,80	3,40	3,95	4,50
Art.-No. (Alu)		804303	804310	804327	804334	804341	804358
Produktgewicht ca.	kg	3,3	4,2	5,1	6,1	7,2	7,8
Art.-No. (Holz)		804402	804419	804426	804433	804440	804457
Produktgewicht ca.	kg	4,7	5,9	6,9	8,0	9,2	10,8
Art.-No. (Alu-Holz)		804204	804211	804228	804235	804242	804259
Produktgewicht ca.	kg	4,1	5,1	6,0	6,8	8,0	9,2

Zubehör:



Dachleitern Verbindungswinkel (Paar)

Art.-No. Natur	804549
----------------	--------

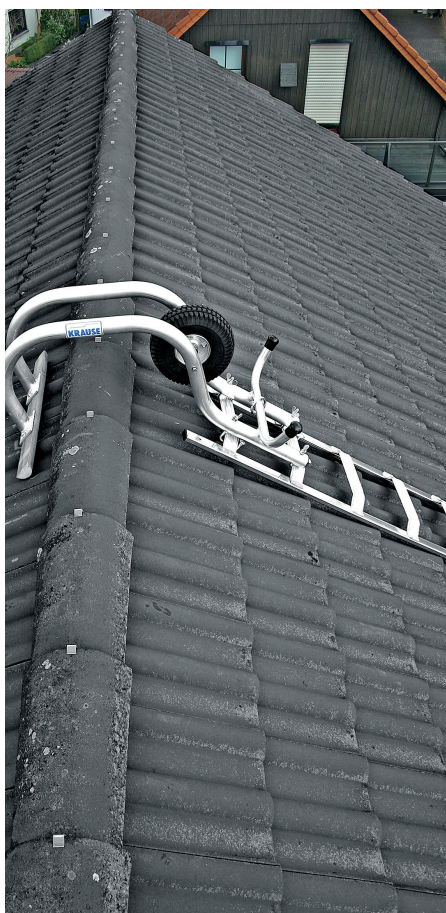

First-Überwurfbügel, fahrbar

Der First-Überwurfbügel gewährleistet die sichere Befestigung von Dachleitern auf dem Dach ohne Dachhaken.

- + Schnelle, werkzeuglose Anbringung der Dachleiter
- + Mit lastverteiler Holzauflage zur Schonung der Dachziegel
- + Das große, luftbereifte Laufrad (Ø 260 mm) gewährleistet ein leichtes Verfahren auf den Dachziegeln
- + Der hohe Bügel verhindert eine Beschädigung des Firstes und erlaubt den Einsatz auf den unterschiedlichsten Dachneigungen
- + Ein großer Querbügel ermöglicht das schonende Drehen auf den Ziegeln
- + Incl. Sicherungsring zum Befestigen von Verbindungsmittel nach EN 358 Seilführung einer PSAGa

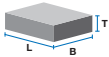

Zum Verfahren auf dem Dach max. 1 Leiterenteil an dem Firstüberwurfbügel befestigen.

Gewicht	kg	6,0	
	Breite (B) ca.	m	0,50
	Tiefe (T) ca.	m	0,60
	Länge (L) ca.	m	1,10
Art.-No.		804594	

Kaminkehrerleiter

Die Aluminium-Kaminkehrerleiter kann dauerhaft auf dem Dach verbleiben.

- + Holme und Sprossen aus Aluminium
- + Halbrunde, stark geriffelte Sprossen
- + Die halbrunde Sprossenform ermöglicht den Einsatz der Leiter auf den unterschiedlichsten Dachneigungen
- + Durch den 90 mm hohen Seitenholm ist der Mindestabstand der Sprosse zur Dachfläche von 60 mm gewährleistet
- + Durch Verbindungslaschen verlängerbar

i Wir empfehlen bei dem dauerhaften Verbleib der Leiter auf dem Dach pro Dachhaken 1 Abhebesicherung Art.-No. 804525 zu verwenden. Leitern dürfen nur bis 75° Dachneigung benutzt werden.

Sprossenanzahl		8	10	12
Leiternlänge ca.	m	1,95	2,80	3,95
Leiternbreite ca.	m	0,35	0,35	0,35
Produktgewicht ca.	kg	3,1	4,4	6,4
	Breite (B) ca.	m	0,35	0,35
	Tiefe (T) ca.	m	0,10	0,10
	Länge (L) ca.	m	2,00	2,85
Art.-No. (Alu-Natur)		804617	804624	804631
Art.-No. (Rot)		804679	804686	804693
Art.-No. (Braun)		804730	804747	804754
Art.-No. (Anthrazit)		804792	804808	804815

Zubehör:



Kaminkehrerleiter Verbindungslaschen (Paar)

Art.-No. Natur 804556



Alu



Rot



Braun



Anthrazit

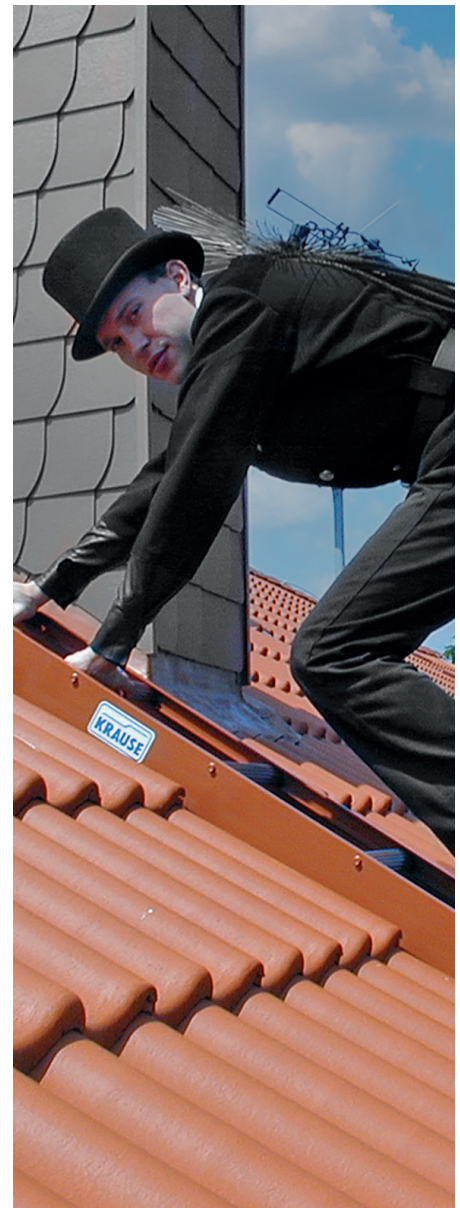

Zubehör zur Dachbefestigung

- + Für Dach- und Kaminkehrerleitern
- + Stahl verzinkt

i Sicherheitsdachhaken nach DIN EN 517. Für die erste Leiter werden 2 Dachhaken benötigt. Einhängung 2. Sprosse von oben (siehe Einkerbung) und unterste Sprosse gegen seitliches Verschieben. Für jede weitere verbundene Dachleiter wird mindestens ein Dachhaken benötigt.



Abhebesicherung

Art.-No. Natur 804525

Dachhaken für Schiefer (nach DIN EN 517)

Art.-No. Natur 804518

Dachhaken für Ziegel und Pfannen (nach DIN EN 517)

Art.-No. Natur		804501
Art.-No. Rot		804709
Art.-No. Braun		804761
Art.-No. Anthrazit		804822

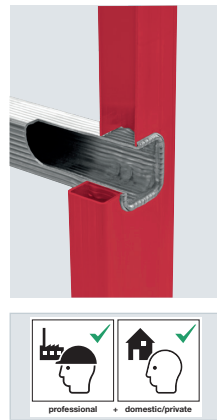

Kunststoff-Anlegeleiter

Anlegeleiter aus glasfaserverstärkten Kunststoff-Holmen (GFK).

- + Beidseitig geriffelte Aluminiumsprossen 30 x 30 mm
- + Hochfeste Sprossen-/Holmverbindung
- + Außenbreite: 420 mm
- + Ab 10 Sprossen mit zusätzlicher Quertraverse für noch mehr Sicherheit
- + Vollkunststoff-Anlegeleitern auf Anfrage erhältlich

i Geprüft nach DIN EN 131; in Anlehnung an Abschnitt 6.5.1 aus EN 61478:2002 + A1:2004 Kategorie 1 bis 1.000 Volt geprüft

Sprossenanzahl			6	8	10	12	14
1	A bis ca.	m	2,80	3,35	3,90	4,40	4,95
	B ca.	m	0,80	1,35	1,90	2,40	2,95
2	C ca.	m	1,90	2,45	3,05	3,60	4,15
	D ca.	m	1,85	2,40	2,90	3,45	4,00
Traversenbreite ca.		kg	–	–	0,95	0,95	0,95
Produktgewicht ca.		m	4,5	5,8	8,7	9,9	11,2
		Breite (B) ca.	m	0,45	0,45	0,45	0,45
		Tiefe (T) ca.	m	0,10	0,10	0,10	0,10
		Länge (L) ca.	m	1,85	2,45	3,00	3,60
Art.-No.			815477	815484	815378	815385	815392

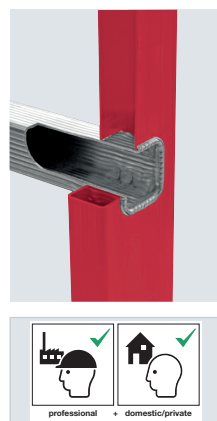

Kunststoff-Schiebeleiter

Schiebeleiter aus glasfaserverstärkten Kunststoff-Holmen (GFK).

- + 2-teilig, stabile Metall-Führungsbeschläge
- + Sprossen aus Aluminium
- + Hochfeste Sprossen-/Holmverbindung
- + Mit zusätzlicher Quertraverse für noch mehr Sicherheit
- + Ausführung 2x12 Sprossen (Art.-No. 815712) mit Wandlaufrollen ausgestattet
- + Vollkunststoff-Schiebeleitern auf Anfrage erhältlich

i Geprüft nach DIN EN 131; in Anlehnung an Abschnitt 6.5.1 aus EN 61478:2002 + A1:2004 Kategorie 1 bis 1.000 Volt geprüft

Sprossenanzahl			2 x 8	2 x 10	2 x 12
1	A bis ca.	m	4,95	5,75	6,85
	B ca.	m	2,95	3,75	4,85
	C ca.	m	4,15	5,00	6,10
	D ca.	m	4,00	4,85	5,90
2	A bis ca.	m	3,35	3,85	4,40
	B ca.	m	1,35	1,85	2,40
	C ca.	m	2,50	3,05	3,60
	D ca.	m	2,40	2,95	3,50
Traversenbreite ca.		kg	0,95	0,95	1,20
Produktgewicht ca.		m	14,9	17,4	20,5
		Breite (B) ca.	m	0,45	0,45
		Tiefe (T) ca.	m	0,15	0,15
		Länge (L) ca.	m	2,50	3,05
Art.-No.			815699	815705	815712

Vollkunststoff-Sprossen-Doppelleiter

Beidseitig begehbare Sprossen-Doppelleiter mit Sprossen und Holmen aus glasfaserverstärktem Kunststoff (GFK).

- + Rutschhemmende, beidseitig geriffelte Sprossen 28 x 29 mm
- + Hochfeste Sprossen-/Holmverbindung
- + Hohe Standsicherheit durch konische Bauweise
- + Massive, langlebige Scharnierverschraubung

i Geprüft nach DIN EN 131; in Anlehnung an EN 61478:2002 (Kat. 1:28.000 Volt)



Sprossenanzahl			2 x 4	2 x 5	2 x 6	2 x 8	2 x 10	2 x 12	2 x 14	
1		A bis ca.	m	2,50	2,75	3,05	3,55	4,10	4,65	5,20
		B ca.	m	0,50	0,75	1,05	1,55	2,10	2,65	3,20
2		C ca.	m	1,25	1,50	1,80	2,35	2,95	3,50	4,05
		D ca.	m	1,20	1,45	1,70	2,25	2,80	3,35	3,85
Produktgewicht ca.			kg	8,8	10,5	12,1	15,9	19,6	23,5	27,5
Breite (B) ca.			m	0,50	0,50	0,55	0,60	0,65	0,75	0,80
Tiefe (T) ca.			m	0,25	0,25	0,25	0,25	0,25	0,25	0,25
Länge (L) ca.			m	1,25	1,55	1,80	2,40	2,95	3,50	4,05
Art.-No.				819703	819710	819727	819734	819741	819758	819765

13

Kunststoff-Stufen-Doppelleiter

Beidseitig begehbare Stufen-Doppelleiter mit Holmen aus glasfaserverstärktem Kunststoff (GFK).

- + Rutschhemmende, geriffelte Stufen, 80 mm tief
- + Hochfeste Stufen-/Holmverbindung
- + Hohe Standsicherheit durch konische Bauweise
- + Hochfeste Gurtbänder
- + Massive, langlebige Scharnierverschraubung

i Geprüft nach DIN EN 131; in Anlehnung an Abschnitt 6.5.1 aus EN 61478:2002 + A1:2004 Kategorie 1 bis 1.000 Volt geprüft



Stufenanzahl			2 x 4	2 x 6	2 x 8	2 x 10	
1		A bis ca.	m	2,40	2,85	3,30	3,75
		B ca.	m	0,40	0,85	1,30	1,75
2		C ca.	m	1,00	1,50	1,95	2,45
		D ca.	m	0,95	1,40	1,85	2,25
Produktgewicht ca.			kg	7,8	11,0	14,5	17,3
Breite (B) ca.			m	0,50	0,55	0,60	0,65
Tiefe (T) ca.			m	0,25	0,25	0,25	0,25
Länge (L) ca.			m	1,05	1,50	2,00	2,45
Art.-No.				815408	815422	815446	815460



STABILO
Professional

Steckleiter-System mit R13-Stufen

Leicht verstaubares Aluminium-Steckleiter-System für unterschiedliche Arbeitshöhen. Die verwendeten R13-Stufen erlauben eine TRBS 2121-2 konforme Anwendung als Arbeitsplatz.

- + Holme aus Alu-Pressprofil mit zusätzlicher Kantenverstärkung sorgen für hohe Stabilität und eine lange Lebensdauer
- + Hochfest verbördelte Stufen-/Holmverbindung
- + Leiternunterteil mit breiter Quertraverse und rutschhemmenden Fußkappen (SafetyCap)
- + Leiternoberteil mit Wandraufrollen und abriebfestem Anlegeklotz aus weichem Gummimaterial mit Keilausschnitt, der an Hausecken und Fensterprofilen angelegt werden kann
- + Bequemer Stand auf 80 mm tiefen R13-Stufen (gemäß den Anforderungen der DIN EN 16165:2021 und der ASR A1.5/1.2 geprüft durch das IFA „Institut für Arbeitsschutz der Deutschen Gesetzlichen Unfallversicherung“) mit offenem Lochbild für einen sicheren Stand, wodurch die Anforderungen der TRBS 2121-2 zur Nutzung von Stufen als Arbeitsplatz sichergestellt sind
- + Kein Zusetzen der Profilierung durch Schmutz, Matsch, Schnee oder Eis möglich. Durch Besteigen ist eine selbstreinigende Funktion gegeben, da Verunreinigungen durchfallen und Flüssigkeiten ablaufen können
- + Gegenüber vielen anderen marktüblichen R13-Stufen mit zusätzlichen Gummi- oder Kunststoffeinsätzen, ist die vollständig aus Aluminium gefertigte R13-Stufe von KRAUSE keinem weiteren Verschleiß unterlegen
- + Zweikomponenten-Kopf- und Fußstopfen aus Hart- und Weichteil mit Abrutsch-/Anlegeschutz schützen empfindliche Böden und Fassaden oder Wände
- + Stabile Steckverbindung mit automatischer Verriegelung, die nicht über den Leiternholm hinausragt und mit einem Handgriff wieder gelöst werden kann
- + Schnellverschlüsse auf der Holminnenseite, die bei Transport und Lagerung der Leiter nicht stören
- + Runde Sicherungsbolzen dienen ebenfalls als Führung für ein leichtes Zusammenstecken der Leiternteile, ohne zu verkeilen. Beim Erreichen der Endposition verriegeln diese automatisch
- + Das Oberteil ermöglicht durch die Zweikomponenten-Fußstopfen und den Anlegeklotz aus weichem Gummimaterial als Abrutsch-/Anlegeschutz auch die einzelne Nutzung und schützt empfindliche Böden, Fassaden und Wände
- + Belastbar bis 150 kg



13

Steckleiter-Sets mit R13-Stufen		2-teilige Sets		3-teilige Sets		4-teilige Sets		
1	A bis ca.	m	3,60	4,35	4,90	5,65	6,20	6,95
	B ca.	m	1,60	2,35	2,90	3,65	4,20	4,95
2	C ca.	m	2,80	3,65	4,20	5,05	5,60	6,45
	D ca.	m	2,65	3,40	3,95	4,70	5,25	6,05
Breite ca. (incl. Traverse)		m	0,85	0,90	0,85	0,90	0,85	0,90
Produktgewicht ca.		kg	9,2	11,4	14,4	16,6	19,6	21,8
Art.-No.			842275	842244	842282	842251	842299	842268

Einzelteile					
Leiternkombination	Unterteil	Unterteil	Mittelteil	Oberteil	
Stufenanzahl	2	5	5	5*	
Länge: ca.	m	0,85	1,70	1,70	2,25
Breite: ca. (incl. Traverse)	m	0,85	0,90	0,45	0,45
Tiefe: ca.	m	0,10	0,10	0,10	0,15
Produktgewicht ca.	kg	3,0	5,2	5,2	6,2
Art.-No.	842213	842206	842220	842237	

*obere Sprosse nicht begehbar



BG Bau Förderung 2023

50%

BG-Bau-Förderung für alle Einzelteile und Sets (außer Art.-No. 842268)





Steckleiter-System mit Stufen

Leicht verstaubares Aluminium-Steckleiter-System für unterschiedliche Arbeitshöhen. Die verwendeten Stufen erlauben eine TRBS 2121-2 konforme Anwendung als Arbeitsplatz.

- + Holme aus Alu-Pressprofil mit zusätzlicher Kantenverstärkung sorgen für hohe Stabilität und eine lange Lebensdauer
- + Hochfest verbördelte Stufen-/Holmverbindung
- + Leiternunterteil mit breiter Quertraverse und rutschhemmenden Fußkappen (SafetyCap)
- + Leiternoberteil mit Wandlaufrollen und abriebfestem Anlegeklotz aus weichem Gummimaterial mit Keilausschnitt, der an Hausecken und Fensterprofilen angelegt werden kann
- + Bequemer Stand auf 80 mm tiefen, profilierten Stufen, wodurch die Anforderungen der TRBS 2121-2 zur Nutzung von Stufen als Arbeitsplatz sichergestellt sind
- + Zweikomponenten-Kopf- und Fußstopfen aus Hart- und Weichteil mit Abrutsch-/Anlegeschutz schützen empfindliche Böden und Fassaden oder Wände
- + Stabile Steckverbindung mit automatischer Verriegelung, die nicht über den Leiternholm hinausragt und mit einem Handgriff wieder gelöst werden kann
- + Schnellverschlüsse auf der Holminnenseite, die bei Transport und Lagerung der Leiter nicht stören
- + Runde Sicherungsbolzen dienen ebenfalls als Führung für ein leichtes Zusammenstecken der Leiternteile, ohne zu verkeilen. Beim Erreichen der Endposition verriegeln diese automatisch
- + Das Oberteil ermöglicht durch die Zweikomponenten-Fußstopfen und den Anlegeklotz aus weichem Gummimaterial als Abrutsch-/Anlegeschutz auch die einzelne Nutzung und schützt empfindliche Böden, Fassaden und Wände
- + Belastbar bis 150 kg



13

Steckleiter-Sets mit Stufen		2-teilige Sets		3-teilige Sets		4-teilige Sets	
Leiternkombination		Unter-, Oberteil	Unter-, Oberteil	Unter-Mittel-, Oberteil	Unter-Mittel-, Oberteil	Unter-, Mittel-, Mittel-, Oberteil	Unter-, Mittel-, Mittel-, Oberteil
1	A bis ca. m	3,60	4,35	4,90	5,65	6,20	6,95
	B ca. m	1,60	2,35	2,90	3,65	4,20	4,95
2	C ca. m	2,80	3,65	4,20	5,05	5,60	6,45
	D ca. m	2,65	3,40	3,95	4,70	5,25	6,05
	Breite ca. (incl. Traverse) m	0,85	0,90	0,85	0,90	0,85	0,90
	Produktgewicht ca. kg	9,4	11,6	14,6	16,6	19,8	22,0
	Art.-No.	842084	842053	842091	842060	842107	842077

Einzelteile				
Leiternkombination	Unterteil	Unterteil	Mittelteil	Oberteil
Stufenanzahl	2	5	5	5*
Länge: ca. m	0,85	1,70	1,70	2,25
Breite: ca. (incl. Traverse) m	0,85	0,90	0,45	0,45
Tiefe: ca. m	0,10	0,10	0,10	0,15
Produktgewicht ca. kg	3,0	5,2	5,2	6,4
Art.-No.	842022	842015	842039	842046

*obere Sprosse nicht begehbar



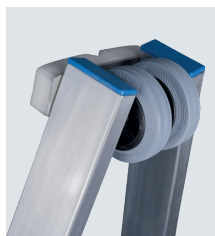

STABILO
Professional

Steckleiter-System mit Sprossen

Leicht verstaubares Aluminium-Steckleiter-System für unterschiedliche Arbeitshöhen

- + Holme aus Alu-Pressprofil mit zusätzlicher Kantenverstärkung sorgen für hohe Stabilität und eine lange Lebensdauer
- + Hochfest verbördelte Sprossen-/Holmverbindung
- + Leiternunterteil mit breiter Quertraverse und rutschhemmenden Fußkappen (SafetyCap)
- + Leiternoberteil mit Wandlaufrollen und abriebfestem Anlegeklotz aus weichem Gummimaterial mit Keilausschnitt, der an Hausecken und Fensterprofilen angelegt werden kann
- + Zweikomponenten-Kopf- und Fußstopfen aus Hart- und Weichteil mit Abrutsch-/Anlegeschutz schützen empfindliche Böden und Fassaden oder Wände
- + Stabile Steckverbindung mit automatischer Verriegelung, die nicht über den Leiternholm hinausragt und mit einem Handgriff wieder gelöst werden kann
- + Schnellverschlüsse auf der Holminnenseite, die bei Transport und Lagerung der Leiter nicht stören
- + Runde Sicherungsbolzen dienen ebenfalls als Führung für ein leichtes Zusammenstecken der Leiterenteile, ohne zu verkeilen. Beim Erreichen der Endposition verriegeln diese automatisch
- + Das Oberteil ermöglicht durch die Zweikomponenten-Fußstopfen und den Anlegeklotz aus weichem Gummimaterial als Abrutsch-/Anlegeschutz auch die einzelne Nutzung und schützt empfindliche Böden, Fassaden und Wände
- + Belastbar bis 150 kg

13

Steckleiter-Sets mit Sprossen			2-teilige Sets		3-teilige Sets		4-teilige Sets		
Leiternkombination			Unter-, Oberteil	Unter-, Oberteil	Unter-Mittel-, Oberteil	Unter-Mittel-, Oberteil	Unter-, Mittel-, Mittel-, Oberteil	Unter-, Mittel-, Mittel-, Oberteil	
1	A bis ca.	m	3,60	4,35	4,90	5,65	6,20	6,95	
	B ca.	m	1,60	2,35	2,90	3,65	4,20	4,95	
2	C ca.	m	2,80	3,65	4,20	5,05	5,60	6,45	
	D ca.	m	2,65	3,40	3,95	4,70	5,25	6,05	
Breite ca. (incl. Traverse)			m	0,85	0,90	0,85	0,90	0,85	0,90
Produktgewicht ca.			kg	8,6	10,4	13,0	14,8	17,4	19,2
Art.-No.				842374	842343	842381	842350	842398	842367

Einzelteile					
Leiternkombination	Unterteil	Unterteil	Mittelteil	Oberteil	
Sprossenanzahl	2	5	5	5*	
Länge ca.	m	0,85	1,70	1,70	2,25
Breite ca. (incl. Traverse)	m	0,85	0,90	0,45	0,45
Tiefe ca.	m	0,10	0,10	0,10	0,15
Produktgewicht ca.	kg	2,8	4,6	4,4	5,8
Art.-No.		842312	842305	842329	842336

*obere Sprosse nicht begehbar



TeleBoard-System

14

	Alu-Teleskop-Bohle	116
	BoardStand und TeleSet	117

TeleBoard®
System

Alu-Teleskop-Bohle

Stufenlos ausziehbare, extrem leichte und witterungsbeständige Aluminium-Teleskop-Bohle.

- + Geschlossenes Kastenprofil für höhere Stabilität und leichte Reinigung
- + Variable Standfläche von ca. 1,75 m – 3,50 m nutzbar
- + Mit dem optional erhältlichen Zubehör erhält man eine komplette Arbeitsbühne; diese ist durch die fest miteinander verbundenen Teile mit einem Griff zu versetzen
- + Max. erreichbare Arbeitshöhe ca. 3,00 m
- + Bei Einsatz des TeleSets absolut sicherer Stand durch breite Quertraversen
- + Belastbar bis 200 kg



BoardStand: Aufnahmeböcke der Teleskop-Bohle zur Erstellung einer Arbeitsbühne – Standhöhe: ca. 0,50 m

TeleSet: Verbreiterung der Aufstellfläche und variable Höhenverstellung der Arbeitsbühne – Standhöhe: ca. 0,60–0,80 m

Ersatzteile/Zubehör:

- | | |
|--------------------------------------------------|-----------------|
| + Traversenfußkappe 61,5x20 mm schwarz / TeleSet | Art. No. 201935 |
| + Fußkappe BoardStand | Art. No. 201942 |

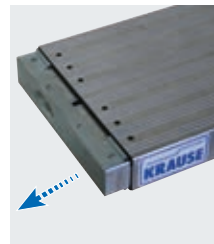

Gesamtbelastung max.

200
kg



Technik-Clip
ansehen



TeleBoard® System

Alu-Teleskop-Bohle

Art.-No.	123701	123718
kg	12 kg	13,5 kg
	ca. 1,75 m	ca. 2,05 m
	ca. 3,00 m	ca. 3,50 m
	ca. 0,30 m	
	ca. 0,07 m	
	A (ca.)	min. 2,60 m max. 2,80 m
	B (ca.)	min. 0,60 m max. 0,80 m
	A (ca.)	ca. 2,50 m
	B (ca.)	ca. 0,50 m
	A (ca.)	ca. 3,00 m
	B (ca.)	max. 1,00 m



14

NonSlip



**NonSlip (2 Stk.)
im Lieferumfang enthalten**

NonSlip	
Gewicht kg	0,2
Art.-No.	123756

BoardStand



BoardStand (2 Stk.)

BoardStand	
Gewicht kg	4,0
Art.-No.	123732

TeleSet



TeleSet (2 Stk.)

TeleSet	
Gewicht kg	2,0
Art.-No.	123749



10 30 26

10 30 25

10 30 25

10 30 25

10 30 25

10 30 25

10 30 25

10 30 25

10 30 25

10 30 25

10 30 25

10 30 25

10 30 25

10 30 25

10 30 25

10 30 25

10 30 25

10 30 25

10 30 25

10 30 25

10 30 25

10 30 25

10 30 25

10 30 25

10 30 25

10 30 25

10 30 25

10 30 25

10 30 25

10 30 25

10 30 25

10 30 25

10 30 25

10 30 25

10 30 25

10 30 25

10 30 25

10 30 25

10 30 25

Brüningt aus

Hypropylen-

Stiftungsabank

Brüninghaus

Brüninghaus

Brüninghaus

Brüninghaus

Brüninghaus

Brüninghaus

Brüninghaus

Brüninghaus

Brüninghaus

Brüninghaus

Brüninghaus

Brüninghaus

Brüninghaus

Brüninghaus

Brüninghaus

Brüninghaus

Brüninghaus

Brüninghaus

Brüninghaus

Brüninghaus

Brüninghaus

Brüninghaus

Castors and wheels

Castors and wheels

Castors and wheels

Castors and wheels

Castors and wheels

Castors and wheels

Castors and wheels

Castors and wheels

Castors and wheels

Castors and wheels

Castors and wheels

Castors and wheels

Castors and wheels

Castors and wheels

Castors and wheels

Castors and wheels

Castors and wheels

Castors and wheels

Castors and wheels

Castors and wheels

Castors and wheels

RegalLeitern

15

STABILO
Professional

Stufen-RegalLeiter, einhängbar	120
Stufen-RegalLeiter, Rundrohr-Schienenanlage	121
Stufen-RegalLeiter, T-Schienenanlage	122
Stufen-RegalLeiter Doppelregal, Rundrohr Schienenanlage	123
Kopffahrwerke	124
Federrollen	124
Systemteile Rundrohr- und T-Schienenanlage	124
Handlauf und Haltestange	124



STABILO
Professional

Stufen-Regalleiter, einhängbar

Aluminium-Stufen-Regalleiter mit Einhängehaken für Rundrohrschienenanlagen mit einem Rohrdurchmesser (Ø 30 mm).

- + Am oberen Holmende 2 Leiterhaken zum Einhängen in das Rundrohr zur Leiterbenutzung, 2 tiefer angebrachte Leiterhaken zum platzsparenden Einhängen der Leiter im unbenutzten Zustand (Parkposition)
- + Hochfest verbördelte Stufen-/Holmverbindung mit 80 mm tiefen, profilierten Stufen für einen sicheren Aufstieg und bequemen Stand
- + Handlauf und Haltestange als Zubehör erhältlich
- + Regalleiter auf Anfrage auch pulverbeschichtet in unterschiedlichen RAL-Farbtönen erhältlich

i Bei der Bestellung ist das Maß D = senkrechte Einhänghöhe entscheidend bei der Auswahl der Regalleiter. Wir fertigen Regalleitern auch nach Ihren Vorgaben an. Bitte geben Sie uns das exakte Maß vom Boden bis zur Unterkante der Schienenanlage an.

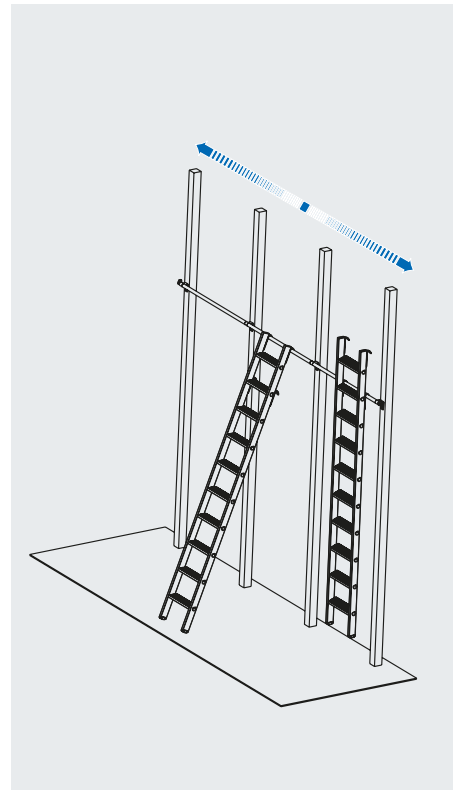

15

Stufenanzahl			6	7	8	10	12	15
1	A bis ca.	m	2,70	2,90	3,15	3,60	4,10	4,80
	B ca.	m	0,70	0,90	1,15	1,60	2,10	2,80
2	C ca.	m	1,70	1,95	2,20	2,70	3,20	3,95
	D ca.	m	1,55	1,75	2,00	2,45	2,95	3,65
	E ca.	m	0,60	0,70	0,80	0,95	1,15	1,40
Produktgewicht ca.		kg	3,6	4,2	4,8	6,0	7,2	9,0
	Breite (B) ca.	m	0,40	0,40	0,40	0,40	0,40	0,40
	Tiefe (T) ca.	m	0,10	0,10	0,10	0,10	0,10	0,10
	Länge (L) ca.	m	1,70	1,95	2,20	2,70	3,20	3,95
Art.-No. mit 1 Paar Einhängehaken			125101	125118	125125	125132	125149	125156
Art.-No. mit 2 Paar Einhängehaken			125163	125170	125187	125194	125200	125217



STABILO
Professional

Stufen-RegalLeiter, Rundrohr-Schienenanlage

Aluminium-Stufen-Regalleiter mit integriertem Kopffahrwerk-System für Rundrohrschienenanlage (Ø 30 mm).

- + Hochfest verbördelte Stufen-/Holmverbindung mit 80 mm tiefen profilierten Stufen für einen sicheren Aufstieg und bequemen Stand
- + 2 Federrollen (Ø 80 mm) für leichtes Verfahren – in Verbindung mit den Zweikomponenten-Fußstopfen sorgen diese für sicheren Stand während der Benutzung
- + Leiterneigung 21° und in der Parkposition senkrecht am Regal platzsparend abstellbar
- + Handlauf und Haltestange als Zubehör erhältlich

i

Bei der Bestellung ist das Maß D = senkrechte Einhänghöhe entscheidend bei der Auswahl der Regalleiter. Wir fertigen Regalleitern auch nach Ihren Vorgaben an. Bitte geben Sie uns das exakte Maß vom Boden bis zur Unterkante der Schienenanlage an.

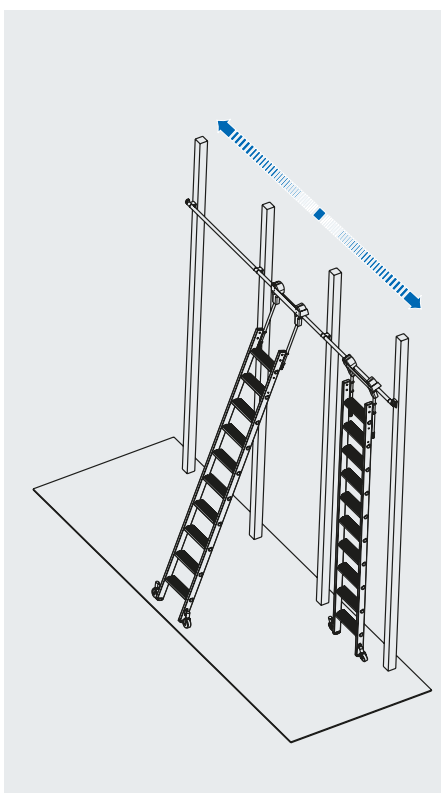

15

Stufenanzahl			6	7	8	9	10	11	12	13
1	A bis ca.	m	2,70	2,90	3,15	3,40	3,60	3,85	4,10	4,30
	B ca.	m	0,70	0,90	1,15	1,40	1,60	1,85	2,10	2,30
2	C1 ca.	m	1,70	1,95	2,20	2,45	2,70	2,95	3,20	3,45
	C2 ca.	m	2,05	2,30	2,55	2,80	3,05	3,30	3,55	3,80
	D ca.	m	1,90	2,15	2,35	2,60	2,85	3,05	3,30	3,55
	E ca.	m	0,80	0,85	0,95	1,05	1,15	1,20	1,30	1,40
Produktgewicht ca.		kg	8,5	9,2	9,8	10,5	11,0	11,7	12,3	13,0
Breite (B) ca.		m	0,60	0,60	0,60	0,60	0,60	0,60	0,60	0,60
Tiefe (T) ca.		m	0,15	0,15	0,15	0,15	0,15	0,15	0,15	0,15
Länge (L) ca.		m	2,10	2,35	2,60	2,85	3,10	3,35	3,60	3,85
Art.-No.			819314	819321	819338	819345	819352	819369	819376	819383



SafetyServices
Seite 222

Stufen-Regalleiter, T-Schienenanlage

Aluminium-Stufen-Regalleiter mit integriertem Kopffahrwerk-System für T-Schienenanlage.

- + Durch die klemmende Verbindung der T-Schiene ist kein Bohren an der Befestigungsschiene notwendig
- + Hochfest verbördelte Stufen-/Holmverbindung mit 80 mm tiefen, profilierten Stufen für einen sicheren Aufstieg und bequemen Stand
- + 2 Federrollen (Ø 80 mm) für leichtes Verfahren – in Verbindung mit den Zweikomponenten-Fußstopfen sorgen diese für sicheren Stand während der Benutzung
- + Leiterneigung 21° und in der Parkposition senkrecht am Regal platzsparend abstellbar
- + Handlauf und Haltestange als Zubehör erhältlich

i Bei der Bestellung ist das Maß D = senkrechte Einhänghöhe entscheidend bei der Auswahl der Regalleiter. Wir fertigen Regalleitern auch nach Ihren Vorgaben an. Bitte geben Sie uns das exakte Maß vom Boden bis zur Unterkante der Schienenanlage an.

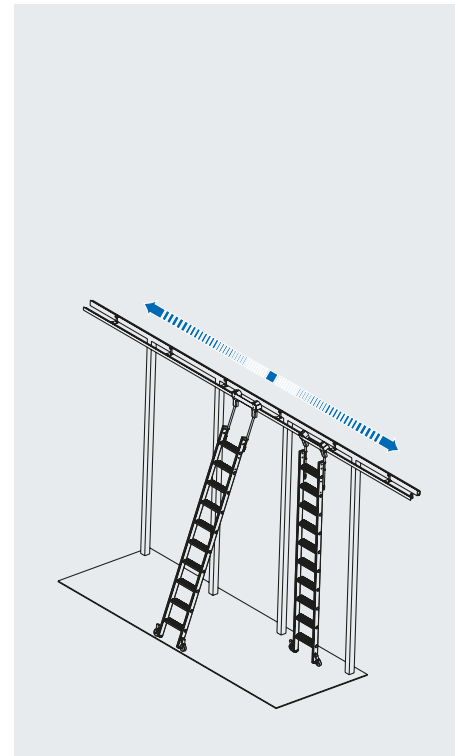

15

Stufenanzahl			6	7	8	9	10	11	12	13	
1		A bis ca.	m	2,70	2,90	3,15	3,40	3,60	3,85	4,10	4,30
		B ca.	m	0,70	0,90	1,15	1,40	1,60	1,85	2,10	2,30
2		C1 ca.	m	1,70	1,95	2,20	2,45	2,70	2,95	3,20	3,45
		C2 ca.	m	2,05	2,30	2,55	2,80	3,05	3,30	3,55	3,80
		D ca.	m	1,90	2,15	2,35	2,60	2,85	3,05	3,30	3,55
		E ca.	m	0,80	0,85	0,95	1,05	1,15	1,20	1,30	1,40
		Produktgewicht ca.	kg	8,5	9,2	9,8	10,5	11,0	11,7	12,3	13,0
	Breite (B) ca.	m	0,60	0,60	0,60	0,60	0,60	0,60	0,60	0,60	
	Tiefe (T) ca.	m	0,15	0,15	0,15	0,15	0,15	0,15	0,15	0,15	
	Länge (L) ca.	m	2,10	2,35	2,60	2,85	3,10	3,35	3,60	3,85	
Art.-No.			815613	815620	815637	815644	815651	815668	815675	815682	

STABILO
Professional

Stufen-Regalleiter Doppelregal, Rundrohr-Schieneanlage

Aluminium-Stufen-Regalleiter mit integriertem Kopffahrwerk-System für Doppelregal, drehbar.

- + Hochfest verbördelte Stufen-/Holmverbindung mit 80 mm tiefen, profilierten Stufen für einen sicheren Aufstieg und bequemen Stand
- + 2 Federrollen (Ø 80 mm) für leichtes Verfahren – in Verbindung mit den Zweikomponenten-Fußstopfen sorgen diese für sicheren Stand während der Benutzung
- + Zwei Laufwerke am oberen Ende mit Bremse und gleitgelagerten Rollen
- + Gangbreite max. 1,60 m
- + Breitenschwankungen von bis zu 2 cm werden vom Laufwerk ausgeglichen
- + Handlauf und Haltestange als Zubehör erhältlich

i Bei der Bestellung ist das Maß D = senkrechte Einhänghöhe entscheidend bei der Auswahl der Regalleiter. Wir fertigen Regalleitern auch nach Ihren Vorgaben an. Bitte geben Sie uns das exakte Maß vom Boden bis zur Unterkante der Schienenanlage an sowie Regallänge und Gangbreite.

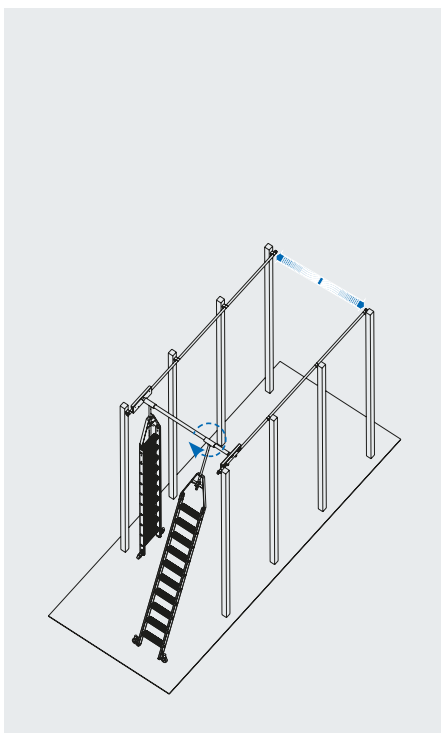
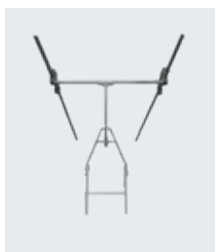

15

Stufenanzahl			6	7	8	9	10	11	12	13
1	A bis ca.	m	2,70	2,90	3,15	3,40	3,60	3,85	4,10	4,30
	B ca.	m	0,70	0,90	1,15	1,40	1,60	1,85	2,10	2,30
2	C1 ca.	m	1,70	1,95	2,20	2,45	2,70	2,95	3,20	3,45
	C2 ca.	m	2,65	2,90	3,15	3,40	3,65	3,90	4,15	4,40
	D ca.	m	2,45	2,70	2,90	3,15	3,40	3,65	3,85	4,10
	E ca.	m	0,95	1,05	1,15	1,25	1,30	1,40	1,50	1,60
Produktgewicht ca.		kg	13,5	14,2	14,8	15,5	16,0	16,7	17,3	18,0
Breite (B) ca.		m	0,60	0,60	0,60	0,60	0,60	0,60	0,60	0,60
Tiefe (T) ca.		m	0,15	0,15	0,15	0,15	0,15	0,15	0,15	0,15
Länge (L) ca.		m	3,05	3,30	3,55	3,80	4,05	4,30	4,55	4,80
Art.-No.			819413	819420	819437	819444	819451	819468	819475	819482



SafetyServices
Seite 222

Einzelteile RegalLeitern



STABILO Professional

Kopffahrwerk System T-Schiene
+ Passend für T-Schienenanlage

Art.-No. 815262



STABILO Professional

Kopffahrwerk System Rundrohr
+ Passend für Alu-Rundrohr-Schienenanlage

Art.-No. 815095



STABILO Professional

Federrolle links für RegalLeitern

Art.-No. 815163



STABILO Professional

Federrolle rechts für RegalLeitern

Art.-No. 815156



STABILO Professional

Alu-Rundrohr-Schienenanlage
+ Je ca. 1,00 m ist ein Zwischenhalter vorzusehen

Art.-No. 810212 Art.-No. 810175 Art.-No. 810199 Art.-No. 810205

Leichtmetallrohr Ø 30 mm, 3000 mm lang	Leichtmetallrohr Ø 30 mm, 3000 mm lang, eloxiert	Zwischenhalter	Halter mit Endanschlag rechts	Halter mit Endanschlag links
Art.-No. 810175	Art.-No. 810182	Art.-No. 810199	Art.-No. 810205	Art.-No. 810212

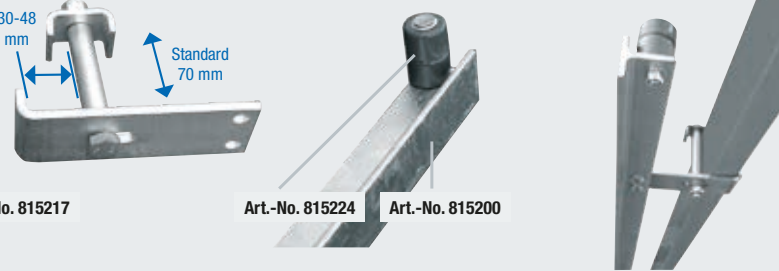

STABILO Professional

T-Schienenanlage
+ Kein Bohren am Regal
+ Zwischenhalter wird auf das Maß Ihres Regals gefertigt
+ Je ca. 1,00 m ist ein Zwischenhalter vorzusehen

30-48 mm Standard 70 mm

Art.-No. 815217 Art.-No. 815224 Art.-No. 815200

T-Schiene, Stahl verzinkt 3000 mm lang	Zwischenhalter	Endanschlag links/rechts	Lasche für Profilstoß (verbindet T-Schiene miteinander)
Art.-No. 815200	Art.-No. 815217	Art.-No. 815224	Art.-No. 815279



STABILO Professional

Alu-Handlauf
+ Zum nachträglichen Anbau an Stufen- und Sprossen-Anlegeleitern und Stufenleitern

8-10 Stufen 11-18 Stufen

Art.-No. 817327 Art.-No. 817334



STABILO Professional

Alu-Haltestange
+ Einschiebbar
+ Mit Befestigungslasche

Art.-No. 817341

PodestLeitern

16

	PodestLeiter fahrbar, einseitig begehbar gemäß DIN EN 131-7	126
	PodestLeiter fahrbar, beidseitig begehbar gemäß DIN EN 131-7	127
	PodestLeiter Vario kompakt gemäß DIN EN 131-7	128

Podestleiter fahrbar, einseitig begehbar (gem. EN 131-7)

Fahrbare, einseitig begehbare Aluminium-Podestleiter mit tiefen Stufen, beidseitigem Geländer, großer Standplattform für sicheres und bequemes Arbeiten.

- + Geringe Standbreite, ideal zum nahen Arbeiten an Regalen
- + Podestgröße 600 x 700 mm, Aluminium gerieft
- + Dreiseitiges, 1,00 m hohes Plattformgeländer, 40 mm Durchmesser mit integrierter Knie- und Fußleiste
- + Formschlüssiger, bündiger Anschluss von Handlauf zu Plattformgeländer, dadurch erhöhte Sicherheit
- + 4 Lenkrollen (125 mm Durchmesser), davon 2 mit Feststeller, gewährleisten leichtes Verfahren und sichere Benutzung
- + Lieferung erfolgt in vormontierten Baugruppen



Ab einer Podesthöhe von 1,00 m sind gemäß DIN EN 131-7 beidseitig Handläufe erforderlich. Handläufe sind dementsprechend als erforderliches Zubehör mitzubestellen.



Ersatzteile/Zubehör:

- + Sicherheitskappen
STABILO Podestleitern
Art. No. 213754

Stufenzahl incl. Plattform			3	4	5	6	7	8	
1		A bis ca.	m	2,70	2,95	3,20	3,45	3,65	3,90
		B ca.	m	0,70	0,95	1,20	1,45	1,65	1,90
2		C ca.	m	1,70	1,95	2,20	2,45	2,65	2,90
Grundfläche B x L ca.		m	0,78 x 1,12	0,82 x 1,30	0,86 x 1,47	0,90 x 1,65	0,94 x 1,83	0,98 x 2,01	
Produktgewicht Podestleiter ca.		kg	30,0	34,0	37,0	41,0	52,0	63,0	
Art.-No.			820136	820143	820150	820167	820174	820181	
Handlauf (beidseitig einsetzbar)									
Stufenzahl incl. Plattform			3	4	5	6	7	8	
Art.-No. Handlauf			820426		820433		820440		
Produktgewicht pro Handlauf		kg	1,3	1,3	1,6	1,6	1,9	1,9	
Ersatzteile (Bitte achten Sie bei der Bestellung von Fahrrollen auf die gebremste/ungebremste Ausführung.)									
Je 1 Stück	Fahrrolle ungebremst Ø 125 mm	Fahrrolle gebremst Ø 125 mm	Fahrrolle ungebremst Ø 125 mm	Fahrrolle gebremst Ø 125 mm	Fahrrolle ungebremst Ø 125 mm	Fahrrolle gebremst Ø 125 mm	Fahrrolle ungebremst Ø 125 mm	Fahrrolle gebremst Ø 125 mm	Fußstopfen
für Größe	3 + 4 Stufen	3 + 4 Stufen	5 + 6 Stufen	5 + 6 Stufen	7 Stufen	7 Stufen	8 Stufen	8 Stufen	-
Art.-No.	820501	820518	820525	820532	820549	820556	820563	820570	211231



Podestleiter fahrbar, beidseitig begehbar (gem. EN 131-7)

Fahrbare, beidseitig begehbare Aluminium-Podestleiter mit tiefen Stufen, beidseitigem Geländer, großer Standplattform für sicheres und bequemes Arbeiten.

- + Geringe Standbreite, ideal zum nahen Arbeiten an Regalen
- + Podestgröße 600 x 700 mm, Aluminium gerieft
- + Beidseitiges, 1,00 m hohes Plattformgeländer, 40 mm Durchmesser mit integrierter Knie- und Fußleiste
- + Formschlüssiger, bündiger Anschluss von Handlauf zu Plattformgeländer, dadurch erhöhte Sicherheit
- + 4 Lenkrollen (125 mm Durchmesser), davon 2 mit Feststeller, gewährleisten leichtes Verfahren und sichere Benutzung
- + Lieferung erfolgt in vormontierten Baugruppen

i Ab einer Podesthöhe von 1,00 m sind gemäß DIN EN 131-7 beidseitig Handläufe erforderlich. Handläufe sind dementsprechend als erforderliches Zubehör mitzubestellen.



Ersatzteile/Zubehör:
+ Sicherheitskappen
STABILO Podestleitern
Art. No. 213754



Stufenzahl incl. Plattform			2 x 3	2 x 4	2 x 5	2 x 6	2 x 7	2 x 8	
1	A bis ca.	m	2,70	2,95	3,20	3,45	3,65	3,90	
	B ca.	m	0,70	0,95	1,20	1,45	1,65	1,90	
2	C ca.	m	1,70	1,95	2,20	2,45	2,65	2,90	
Grundfläche B x L ca.		m	0,78 x 1,35	0,82 x 1,63	0,86 x 1,90	0,90 x 2,18	0,94 x 2,45	0,98 x 2,73	
Produktgewicht Podestleiter ca.		kg	33,0	38,0	43,0	48,0	54,0	60,0	
Art.-No.			820235	820242	820259	820266	820273	820280	
Handlauf (beidseitig einsetzbar)									
Stufenzahl incl. Plattform			3	4	5	6	7	8	
Art.-No. Handlauf			820426		820433		820440		
Produktgewicht pro Handlauf		kg	1,3	1,3	1,6	1,6	1,9	1,9	
Ersatzteile (Bitte achten Sie bei der Bestellung von Fahrrollen auf die gebremste/ungebremste Ausführung.)									
Je 1 Stück	Fahrrolle ungebremst Ø 125 mm	Fahrrolle gebremst Ø 125 mm	Fahrrolle ungebremst Ø 125 mm	Fahrrolle gebremst Ø 125 mm	Fahrrolle ungebremst Ø 125 mm	Fahrrolle gebremst Ø 125 mm	Fahrrolle ungebremst Ø 125 mm	Fahrrolle gebremst Ø 125 mm	Fußstopfen
für Größe	3 + 4 Stufen	3 + 4 Stufen	5 + 6 Stufen	5 + 6 Stufen	7 Stufen	7 Stufen	8 Stufen	8 Stufen	-
Art.-No.	820501	820518	820525	820532	820549	820556	820563	820570	211231

Podestleiter Vario kompakt
(gem. EN 131-7)

Einseitig begehbarer Aluminium-Podestleiter mit geringer Grundfläche, Auswahlmöglichkeit zwischen Traverse und Ballastierung für die Anwendung in schmalen Regalgängen.

- + Große Plattform 650 x 545 mm mit geriefelter Oberfläche
- + Verschiedene Traversenlängen und Ballastierungen ermöglichen das sichere Erreichen von großen Arbeitshöhen bei geringer Grundfläche
- + Geriffelte, 80 mm tiefe Stufen für sicheren Aufstieg
- + Mit beidseitigem Handlauf und dreiseitigem Plattformgeländer
- + Die Lösung für den Einsatz in Regalgängen mit geringer Breite, Arbeitshöhen von mehr als 4,00 m bei nur 820 mm Breite
- + Hochfest verbördelte Stufen-/Holmverbindung
- + Zwei Rollen ermöglichen das Verfahren
- + Lieferung erfolgt in vormontierten Baugruppen



Stufenzahl incl. Plattform			5	6	7	8	9	8	9	10	12	10	12	14	
1		A bis ca.	m	3,10	3,40	3,65	3,90	4,10	3,90	4,10	4,35	4,75	4,35	4,75	5,30
		B ca.	m	1,10	1,40	1,65	1,90	2,10	1,90	2,10	2,35	2,75	2,35	2,75	3,30
2		C ca.	m	2,15	2,45	2,70	3,00	3,15	3,00	3,15	3,40	3,80	3,40	3,80	4,35
Produktgewicht Podestleiter ca.		kg	48,0	73,0	110,0	111,5	130,0	70,0	71,0	90,0	146,0	54,0	81,0	124,0	
Ballastierung		kg	20,0	40,0	60,0	60,0	80,0	20,0	20,0	40,0	80,0	20,0	40,0	60,0	
Aufstellfläche Breite max. ca.		im	0,82	0,82	0,82	0,82	0,82	1,44	1,44	1,44	1,44	2,07	2,07	2,07	
Aufstellfläche Tiefe max. ca.		m	1,23	1,37	1,50	1,61	1,72	1,61	1,72	1,84	2,05	1,84	2,05	2,30	
Art.-No.			833006	833013	833020	833037	833044	833143	833150	833167	833174	833358	833365	833372	

Steigleitern

17

Beschreibung Steigleitern	130
Normen/Vorgaben an Steigleitern	131
Steigleitern nach DIN 18799-1 Ortsfeste Steigleiteranlagen an baulichen Anlagen	132
Steigleitern nach DIN 14094-1 Feuerwehrwesen – Notleiteranlagen – Teil 1	133
Steigleitern nach DIN EN ISO 14122-4 Ortsfeste Zugänge zu maschinellen Anlagen – Teil 4	134
Systemteile	135

Steigleitern und Schachtleitern

Steigleitern

Steigleitern sind die ideale Steigsystemlösung, wenn es um einen sicheren und dauerhaften Zugang an Gebäuden, Anlagen oder Maschinen, auch in großen Höhen, geht wie z. B.:

- + Aufstieg zu Kontroll- und Wartungsarbeiten an Gebäuden, Maschinen- und Regalanlagen
- + Fluchtweg als Notleiteranlage an Gebäuden

Steigleitern sind in einem modularen Baukastensystem konzipiert. Das System ermöglicht es selbst komplexe, mehrzügige Anlagen mit einer Zeitersparnis von bis zu 30 Prozent zu montieren.

Das umfangreiche Zubehörsortiment deckt die unterschiedlichsten Anforderungen ab, welche die baulichen Gegebenheiten vor Ort verlangen.



Bei der Planung von ortsfesten Leitern empfehlen wir Ihnen, die zuständigen Behörden so früh wie möglich mit einzubeziehen.

Schachtleitern

Schachtleitern gibt es in zwei verschiedenen Breiten und unterschiedlichen Materialien je nach Einsatzzweck wie z. B.:

- + Sicherer Abstieg zu Kontroll- und Wartungsarbeiten in Kläranlagen, Trinkwasserversorgungsanlagen, Deponien, Rückhaltebecken und sonstige Schachtanlagen

Für das sichere Ein- und Aussteigen stehen verschiedene Einstiegshilfen zur Verfügung.

DIN und DGUV fordern u. a.:

Schachtleitern müssen an ihrer Austrittsstelle eine Haltevorrichtung haben, die sicheres Ein- und Aussteigen ermöglicht, z. B.: Haltestangen oder Haltegriffe.

Einstiegshilfen entsprechen:

DIN 19572 (Haltevorrichtungen zum Einsteigen in begehbare Schächte)

Schachtleitern entsprechen:

DIN EN 14396 (Ortsfeste Steigleitern für Schächte)

Steigleiter mit Rückenschutzkorb



Ausstieg aus der Steigleiter
inkl. automatisch schließender
Durchgangssperre und Ausstiegstritt

Schachtleiter 1,96 m lang



Haltestange
mit Doppelgriffen

Normen/Vorgaben an Steigleitern

DIN 18799-1 – Ortsfeste Steigleitern an baulichen Anlagen

(Teil 1: Steigleitern mit Seitenholmen, sicherheitstechnische Anforderungen und Prüfungen)

Geltungsbereich: An Gebäuden für Wartungs- und Reinigungsarbeiten.

DIN 18799-3 - Ortsfeste Steigleiteranlagen an baulichen Anlagen – Sicherheitstechnische Anforderungen und Prüfungen

(Teil 3: Zubehörteile)

DIN 14094-1 – Feuerwehrwesen – Notleiteranlagen

(Teil 1: Ortsfeste Notsteigleitern mit Rückenschutz, Haltevorrichtung, Podeste)

Geltungsbereich: Notleiteranlagen sind bauliche Anlagen über die Menschen im Gefahrenfall gerettet werden können.

Sie sollten grundsätzlich auch eine Selbstrettung ermöglichen – bei Planung immer die Brandschutzbehörden mit einbinden.

DIN EN ISO 14122-4 – Sicherheit von Maschinen –

Ortsfeste Zugänge zu maschinellen Anlagen

(Teil 4: Ortsfeste Steigleitern an maschinellen Anlagen)

Geltungsbereich: Als Zugang zu stationären und mobilen Maschinen und maschinellen Anlagen. Dabei kann es sich auch um ein Gebäude als Teil einer maschinellen Anlage handeln.

Sie wünschen
ausführlichere
Informationen?

Dann fordern Sie jetzt
unseren Katalog
„Steigleitern“ an!



Steigleiter, einzügig

In Stahl- und Aluminium-
Ausführung erhältlich.



Steigleiter, mehrzügig

In Stahl- und Aluminium-
Ausführung erhältlich.



Steigleitern nach DIN 18799-1

Ortsfeste Steigleiter an baulicher Anlage



Einsatzbereiche

z. B. für Wartungs- und Reinigungsarbeiten an Gebäuden.

⚠ Wichtig – folgende Vorgaben sind zu beachten:

- + Ab 3 m Steighöhe muss ein Rückenschutz oder Steigschutz vorhanden sein.
- + Ab 10 m Steighöhe ist die Steigleiter versetzt auszuführen. Die maximale Länge eines Leiterzuges darf 10 m nicht überschreiten.
- + Die Sprossenvorderkante muss mindestens einen Abstand zur Wand von 200 mm aufweisen; bei Vorsprüngen mindestens noch 150 mm.
- + Ist aus baulichen Gründen eine Versetzung nicht möglich, so kann die Leiter auch einzügig über 10 m mit Steigschutz und Ruhepodesten ausgeführt werden.
- + Für seitliche Überstiege müssen die Leiternteile mindestens 1,68 m höher geführt werden.
- + Wenn die Spaltgröße am Ausstieg größer als 75 mm ist, zur Spaltverkleinerung den Ausstiegstritt mit bestellen.
- + An Ausstiegsstellen von Steigleitern sind Absturzsicherungen erforderlich. Diese Absturzsicherungen sind entweder als Geländer jeweils mit min. 1.500 mm Länge von der Mittelachse der Steigleiter links und rechts auszuführen, oder von der Ausstiegsstelle in die Ausstiegsfläche als weitergeführte Geländer mit einer Mindestlänge von 2.000 mm.
- + Um einen Absturz durch eine Öffnung im Geländer zu verhindern, muss diese mit einer Durchgangssperre versehen sein
- + Es sind Maßnahmen vorzusehen, die das Besteigen der Steigleiter durch unbefugte Personen verhindern

Steigleiter, einzügig

Steigleiter, mehrzügig

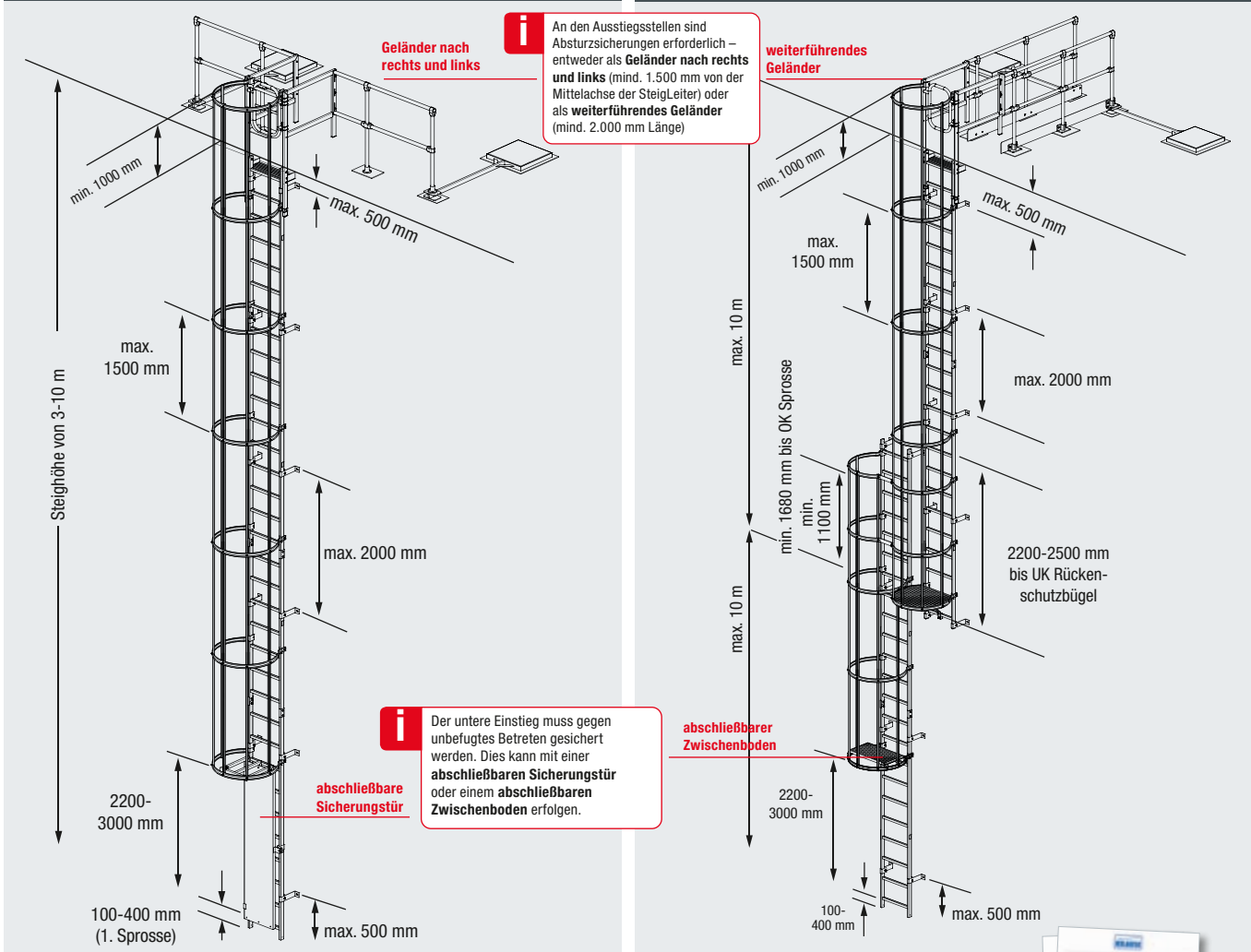

Sie wünschen ausführlichere Informationen?

Dann fordern Sie jetzt unseren Katalog „Steigleitern“ an!



Steigleitern nach DIN 14094-1 Notleiteranlagen



Einsatzbereiche

Notleiteranlagen sind bauliche Anlagen, über die Menschen im Gefahrenfall gerettet werden können. Sie sollten grundsätzlich auch eine Selbstrettung ermöglichen.

Planung und Benutzung

Bei der Planung von Notleiteranlagen ist die zuständige Brandschutzdienststelle mit einzubinden. Bei möglichen Absturzhöhen ab 1 m sind an Ein-, Aus- und Überstiegen Haltevorrichtungen erforderlich. Anforderungen an Ein-/Ausstiegsstellen, z. B. an Dachkanten, sind im Baurecht der jeweiligen Landesbauordnungen der einzelnen Bundesländer geregelt.

Wichtig – folgende Vorgaben sind zu beachten:

- + Es muss immer ein Rückenschutz eingebaut werden, Steigschutz ist nicht zulässig.
- + Ab 10 m Steighöhe ist die Steigleiter versetzt auszuführen. Die maximale Länge eines Leiterzuges darf dann 6 m nicht überschreiten.
- + Für seitliche Überstiege über Balkonbrüstungen müssen die Leitern mindestens 1.680 mm höher geführt werden.
- + Wenn die Spaltgröße am Ausstieg größer als 75 mm ist, zur Spaltverkleinerung einen passenden Ausstiegstritt mit bestellen.

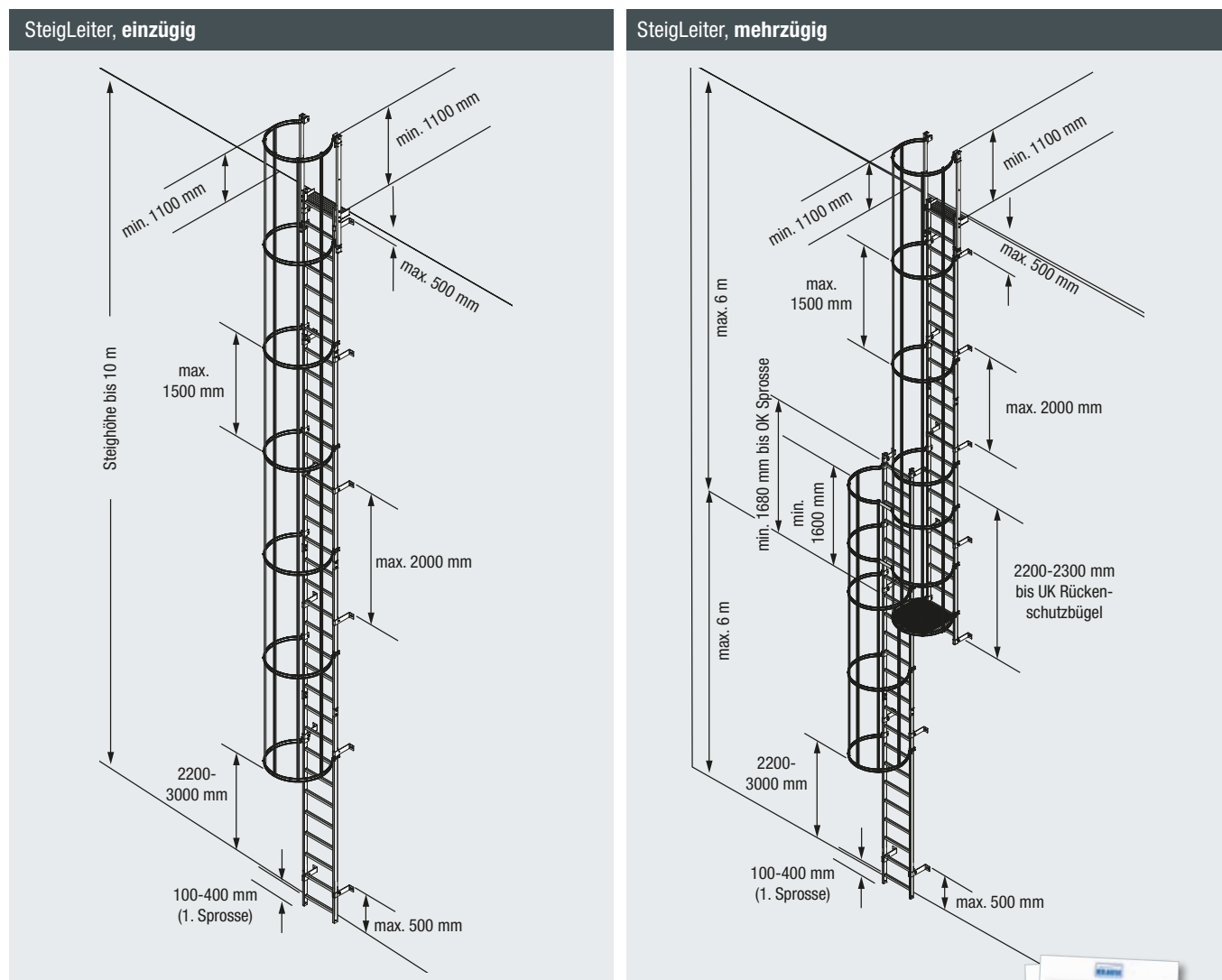

Sie wünschen ausführlichere Informationen?

Dann fordern Sie jetzt unseren Katalog „Steigleitern“ an!



Steigleitern nach DIN EN ISO 14122-4

Ortsfeste Steigleitern an maschinellen Anlagen



Einsatzbereiche

Zugang zu Maschinen und maschinellen Anlagen

Planung und Benutzung

Steigleitern an maschinellen Anlagen erlauben den Zugang für Wartungs- und Instandhaltungsarbeiten sowie Reparatur- und Reinigungsarbeiten. Dabei kann es sich auch um ein Gebäude als Teil einer maschinellen Anlage handeln.

! Wichtig – folgende Vorgaben sind zu beachten:

- + Ab 3 m Steighöhe muss ein Rückenschutz vorhanden sein.
- + Ab 10 m Steighöhe ist die Steigleiter mit Rückenschutz versetzt auszuführen. Die maximale Länge eines Leiterzuges darf 6 m nicht überschreiten.
- + Bei Steigleitern mit Steigschutz sind diese ab 12 m Steighöhe mit einer Ruhebühne auszustatten.
- + Bei mehrzügigen Leitern ist im Umsteigebereich zwischen den beiden Leiterzügen ein zusätzlicher Handlauf Art.-No. 836366 erforderlich.
- + Für seitliche Überstiege können die Leiterteile höher geführt werden.
- + Die Spaltgröße zur Austrittsfläche muss zwischen 60 mm und 75 mm betragen; zur Spaltverkleinerung den Ausstiegstritt mit bestellen.
- + An ungesicherten Ausstiegsstellen sind beidseitig zur Steigleiter angebrachte Geländer erforderlich, siehe DIN EN ISO 14122-3. An dem Ausstieg ist eine Durchgangssperre Art.-No. 837028 erforderlich.

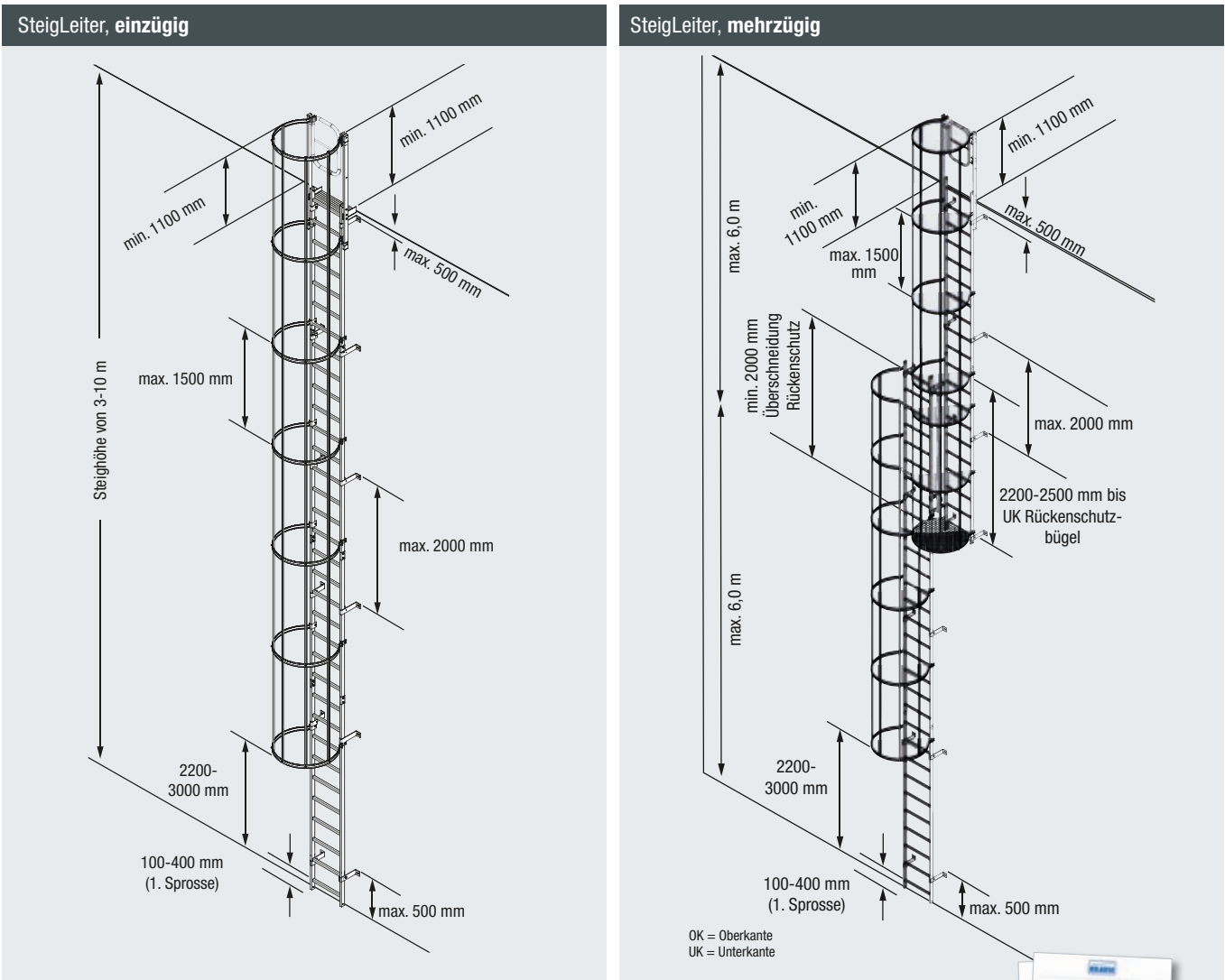

Sie wünschen ausführlichere Informationen?

Dann fordern Sie jetzt unseren Katalog „Steigleitern“ an!



Systemteile

Leiterenteil 0,84 m

Ausführung	Gewicht kg	Art.-No.
Stahl, verzinkt	4,4	837103
Aluminium	1,5	838308



Leiterenteil 2,80 m

Ausführung	Gewicht kg	Art.-No.
Stahl, verzinkt	14,8	835543
Aluminium	5,0	838018



Leiterenteil 1,96 m

Ausführung	Gewicht kg	Art.-No.
Stahl, verzinkt	10,3	835536
Aluminium	3,5	838001



Leiterenteil 3,64 m

Ausführung	Gewicht kg	Art.-No.
Stahl, verzinkt	19,2	835550
Aluminium	6,5	838025



Leiterverbinder

Ausführung	Gewicht kg	Länge mm	Art.-No.
für Stahl, verzinkt	0,2	100	835529
für Aluminium	0,2	100	838032
für Stahl, verzinkt	2,3	1.000	835482
für Aluminium	2,3	1.000	838049



Ausstiegsholm, einseitig

Ausführung	Gewicht kg	Art.-No.
für Stahl, verzinkt	3,7	835772
für Aluminium	3,7	838209



Fußplatte

- + Zur Bodenbefestigung der Steigleiter
- + 120 x 120 mm
- + Bohrungen: Ø 15 mm

Ausführung	Gewicht kg	Art.-No.
Stahl, verzinkt	1,2	835123
Aluminium	0,4	838131

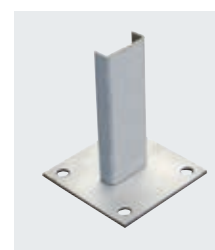

Rückenschutzbügel Ø 700 mm

- + Mit vormontierten Befestigungsmitteln

Ausführung	Gewicht kg	Art.-No.
Stahl, verzinkt	2,4	835420
Aluminium	0,8	838056



Umsteigebüchse

Ausführung	Gewicht kg	Art.-No.
für Stahl, verzinkt	18,6	835444
für Aluminium	18,6	838117



Rückenschutzbügel, ¾ Ausführung

- + Mit vormontierten Befestigungsmitteln

Ausführung	Gewicht kg	Art.-No.
Stahl, verzinkt	1,6	835437
Aluminium	0,7	838063



Verbinder für Doppelring

- + Verbindet zwei Rückenschutzbügel ¾ Ausführung

Ausführung	Gewicht kg	Art.-No.
Stahl, verzinkt	0,6	835413
Aluminium	0,1	838070



Rückenschutz-Strebe

- + Länge 3.000 mm
- + Inklusive Strebenverbinder aus Metall, Klemmschrauben und Lamellenstopfen

Ausführung	Gewicht kg	Art.-No.
Stahl, verzinkt	2,5	835567
Aluminium	1,1	838094

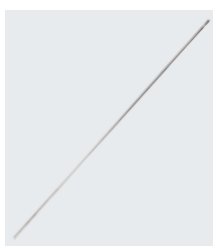

Handlauf im Umsteigebereich

- + Zwischen den Leiterholmen nach DIN EN ISO 14122-4 erforderlich
- + Passend für Stahl- und Aluminiumleiter

Ausführung	Gewicht kg	Art.-No.
Stahl, verzinkt	9,0	836366



Systemteile

Grundpodest

- + Stahl verzinkt
- + Geländer an einer Längs- und Stirnseite
- + Zur Erfüllung der DIN 14094-1 ist das Zusatzgeländer Art.-Nr. 837547 zwingend mitzubestellen. Somit ist bei allen Mauerankern keine Lücke zum Rückenschutzkorb größer als 120 mm.
- + Gitterrost mit Rutschhemmung der Bewertungsgruppe R12
- + Fußleistenhöhe von 100 mm nach DIN 14094-1 (2017)



Größe	in mm	1.000 x 1.000
Gewicht	ca. kg	84,0
Art.-No.		835574

Erweiterungspodest

- + Stahl verzinkt
- + Mit Gitterrost und einer Konsole
- + Geländer an einer Längsseite mit Geländerverbindung
- + Erweiterungspodeste können beliebig aneinander geschraubt werden
- + Im Regelfall ist bei der Montage das Grundpodest als Abschluss anzubringen



Größe	in mm	500 x 1.000	1.000 x 1.000
Gewicht	ca. kg	41,6	63,0
Art.-No.		835581	837004

Zusatzgeländer

- + Schließt die Lücke zwischen Podest und Rückenschutzkorb
- + Variabel für alle Maueranker einstellbar



Ausführung	Stahl verzinkt	
Gewicht	ca. kg	4,0
Art.-No.		837547

Übergang

- + Mit Stahl verzinktem Gitterrost



Empfehlung: Für die Befestigung des Überganges verstellbare Wandanker oder Fußplatten und falls notwendig das passende Leiterenteil mitbestellen



Ausführung	Art.-No.
für Stahl, verzinkt 450 mm	836304
für Stahl, verzinkt 750 mm	836311
für Stahl, verzinkt 900 mm	836328
für Stahl, verzinkt 1.300 mm	836373
für Aluminium 450 mm	836335
für Aluminium 750 mm	836342
für Aluminium 900 mm	836359
für Aluminium 1.300 mm	836380

Ausstiegsgeländer

- + Abgewinkelt
- + Ausladung 450 mm

Abb. 2 St. 835314



Ausführung	Art.-No.
für Stahl, verzinkt	835314
für Aluminium	838216

Systemteile

Durchgangssperre

- + Breite ca. 580 mm
- + Selbstschließende Sperre nach DIN EN 18799-3 und DIN EN ISO 14122-4
- + Ist an der Austrittsöffnung nach DIN EN ISO 14122-4 zwingend vorgeschrieben
- + Zum Nachrüsten an vorhandene Steigleitern nutzbar
- + Montage links oder rechts möglich
- + Nutzbar für verschiedene Holmquerschnitte (Rund- und Rechteckrohre)

Austritt	Ausführung		Art.-No.
	für Aluminium	für Stahl, verzinkt	
			837059
Podest	für Aluminium	für Stahl, verzinkt	837066

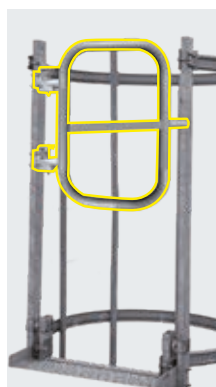

Verlängerung zur Durchgangssperre

- + Zur nachträglichen Montage an KRAUSE-Durchgangssperren
- + Verschiebt Durchgänge bis zu 700 mm Breite
- + Selbsttätige Verschlussfunktion der Durchgangssperre bleibt erhalten

Ausführung	Gewicht in kg	Art.-No.
Stahl, verzinkt	3,2	837073



Übergangsrahmen

- + Verwendung links wie rechts möglich
- + Austrittslänge 450 mm
- + Untere Befestigung kann am Leiternholm stufenlos montiert werden.

Ausführung	Art.-No.
450 mm	215048
750 mm	215055
900 mm	215062



Ausstiegstritt

- + Zur Reduzierung der Spaltbreite am Ausstieg
- + Abmessungen ca. 540 x 150–300 mm
- + Bestehend aus gelochten Sprossen
- + Entspricht auch der aktuellen DIN EN ISO 14122-4 – 2016

Spaltmaß in mm	Ausführung	Art.-No.
150	Stahl, verzinkt	836267
200		836274
250		836281
300		836298

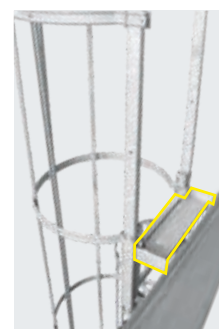

Zwischenboden, klappbar

- + Ruhepodest bei einzügigen Steigleitern
- + 625 x 350 mm
- + Integriert in einem zusätzlichen Rückenschutzbügel
- + Ist mit einem Bügelschloss (nicht enthalten) verschließbar

Ausführung	Art.-No.
für Stahl, verzinkt	835475
für Aluminium	838124

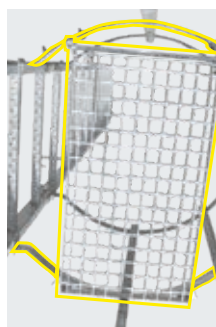

Ruhepodest, klappbar

- + Einfache Bedienung mit dem Fuß
- + Passend für Aluminium- und Stahlleiter
- + Im hochgeklappten Zustand befindet sich das Ruhepodest hinter der Leiter, ohne den Durchgang einzuengen.

Ausführung	Gewicht in kg	Art.-No.
Stahl, verzinkt	4,2	837011



Zugangssperre

- + Alternative zur Notabstiegsleiter bei geringen Steighöhen
- + Gitter kann nur von oben entriegelt werden
- + Schwenkt nach dem Entriegeln selbsttätig zur Seite

Ausführung	Gewicht in kg	Art.-No.
für Stahl, verzinkt	6,9	837035

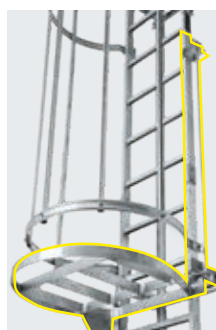

Notabstiegsleiter

- + Automatische Entriegelung der Aluminium-Leiter von oben
- + Länge bis zum Boden 3,06 m
- + Abstand Rückenstrebe bis Boden max. 3,00 m
- + Die Mindesthöhe der festen Leiter muss mehr als 6,5 m über Grund betragen

Ausführung	Art.-No.
für Stahl, verzinkt	835666
für Aluminium	838148



Sicherungstür

- + Tür schwenkt wahlweise nach links oder rechts auf
- + Durchstiegssperre am oberen Ende
- + Mit bauseitigem Vorhängeschloss verschließbar
- + Einstellbares Verbindungsmittel zum Rückenschutz verhindert das Anstoßen gegen die Wand
- + Ist auch bei einer eingebauten Fallschutzschiene einsetzbar
- + Unbefugtes Aufsteigen wird verhindert

Ausführung	Gewicht in kg	Art.-No.
Aluminium	12,1	837578



Sie wünschen ausführlichere Informationen?

Dann fordern Sie jetzt unseren Katalog „Steigleitern“ an!



Systemteile

Sie wünschen ausführlichere Informationen?

Dann fordern Sie jetzt unseren Katalog „Steigleitern“ an!



Ausführung	Abbildung	Grundplatte in mm	Gewicht in kg	Art.-No.
Wandhalter 100 – 150 mm verstellbar			1,5	835192
			2,7	835253
Wandhalter 150 mm starr			2,9	835086 für Stahl 838179 für Aluminium
			2,7	835109 für Stahl 838155 für Aluminium
Wandhalter 150 – 200 mm verstellbar			1,6	835208
			2,8	835277
Wandhalter 200 mm			1,0	835239
			3,2	835093 für Stahl 838186 für Aluminium
			2,9	835116 für Stahl 838162 für Aluminium
Wandhalter 189 – 253 mm			1,4	835246
Wandhalter 200 – 270 mm			1,9	835215
			3,4	835260
Wandhalter 270 – 400 mm			2,2	835222
			3,8	835284
Wandhalter 500 mm			4,5	835338 für Stahl 838193 für Aluminium
			16,0	837561 für Stahl 838254 für Aluminium
Wandhalter 500 – 750 mm			6,4	837554 für Stahl
Wandhalter seitlich an Stütze 350 – 550 mm			12,3	837639 für Stahl 838261 für Aluminium

FahrGerüste

18

MONTO

Beschreibung **GuardMatic[®]** System 140

ArbeitsGerüst, ClimTec[®] max. AH: 7,0 m 142

FahrGerüst, RollTec[®] max. AH: 2,90 m 144

Beschreibung ProTec[®]-FahrGerüste-System 146

Die neuen ProTec[®] – Vorteile im Überblick 147

FahrGerüst, ProTec[®] max. AH: 12,30 m 148

FahrGerüst, ProTec[®] XXL[®] max. AH: 12,30 m 150

FaltGerüst, ProTec[®] XS[®] max. AH: 11,80 m 152

FahrGerüst, ProTec[®] 1000 max. AH: 12,20 m 154

FaltGerüst, ProTec[®] XS[®] 1000 max. AH: 11,70 m 156

Beschreibung STABILO[®]-FahrGerüste-System 158

Die neuen STABILO[®] – Vorteile im Überblick 160

FaltGerüst max. AH: 3,00 m 161

FahrGerüst, Serie 10 max. AH: 14,40 m 162

FahrGerüst, Serie 50 max. AH: 14,40 m 164

STABILO
Professional

FahrGerüst, Serie 100 max. AH: 14,50 m 166

FahrGerüst, Serie 500 max. AH: 14,50 m 168

FahrGerüst, Serie 1000 max. AH: 14,30 m 170

FahrGerüst, Serie 5000 max. AH: 14,30 m 172

FahrGerüst, Serie 5500 mit Treppenaufgang max. AH: 12,30 m 174

FahrGerüst-Systemteile 176

Die neue Innovation für maximale Sicherheit in jeder Höhe:

Das KRAUSE **GuardMatic®** System



Maximale Sicherheit bei Auf- und Abbau der KRAUSE-FahrGerüste bei bis zu 45% Zeitersparnis, maximale Stabilität in der Höhe sowie einfacheres Handling und Logistik der Einzelteile - das alles bietet das neue KRAUSE GuardMatic-System®.

Die neu konstruierten Geländerrahmen vereinen Handlauf, Knieleiste und Diagonale in einem Bauteil und können mit Leichtigkeit von der darunterliegenden Belagbühne bzw. vom Boden aus eingehängt werden. Wenn die Anwender die Belagbühne durchsteigen, ist somit immer schon ein Gelände rundum zum Schutz vor Abstürzen vorhanden. Die Anzahl der Einzelteile verringert sich, was auch Transport und Logistik der Fahrgerüste erleichtert. Eine 6-Punkt-Fixierung des neuen GuardMatic-Systems® am Vertikalrahmen sorgt für maximale Stabilität in der Höhe. Für den Auf- und Abbau sowie für den Transport zum Lager oder der Baustelle können die Diagonalstreben platzsparend eingeklappt und fixiert werden.

Die Highlights...



Sichere und einfache Montage durch komplette Integration der Diagonalen



Die 6-Punkt-Fixierung sorgt für maximale Stabilität in der Höhe

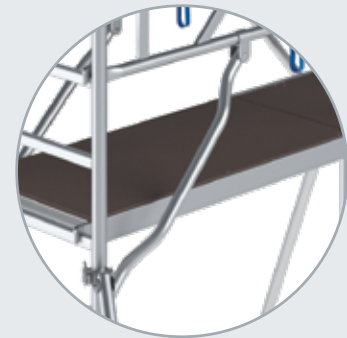

Die innovative Form der Diagonalen am GuardMatic-System® bietet eine der breitesten Belagbühnen-Nutzflächen am Markt



Beim Durchsteigen der Belagbühne ist immer schon ein Rundumschutz vorhanden

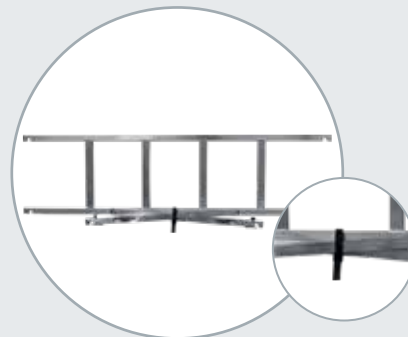

Für den Transport oder die Lagerung kann das GuardMatic-System® platzsparend zusammengeklappt und fixiert werden

Die Serien ...

ClimTec® System



ClimTec®
System
Kraftschlüssige
Diagonalen-Verbindung

ProTec® System



ProTec®
System
Halbautomatische kraftschlüssige
Diagonalen-Verbindung

STABILO® Professional



STABILO®
Professional
Selbstsicherndes KRAUSE-
Verriegelungssystem
der Diagonalstreben mit
formschlüssiger Verbindung

Die Geländerrahmen verfügen je nach Serie über form – und/oder kraftschlüssige Diagonalen-Verbindungen mit innovativen Verschlüssen. Für den universellen und häufigen Gebrauch von Heim- und Handwerkern bis zum täglichen harten Einsatz in Handwerk und Industrie.

KRAUSE Gerüste mit GuardMatic-System® erhöhen die Sicherheit, verringern die Rüstzeiten und erleichtern Handling und Transport.

Eben einfach mehr ... FahrGerüst!

ClimTec[®]
 System

Alu-ArbeitsGerüst

Das prämierte Alu-Arbeitsgerüst für den flexiblen und schnellen Innen- und Außeneinsatz.

- + TÜV-geprüft, Belastbarkeit 200 kg/m² nach DIN EN 1004-1.
- + Durch die Befestigung des Geländerrahmens GuardMatic-System[®] vor dem Einhängen der nächsthöheren Belagbühne ist der sichere Aufbau gewährleistet. Beim Durchsteigen der Belagbühne ist ein komplettes Geländer und damit eine Absturzsicherung vorhanden.
- + Die Integration der Diagonalen in das GuardMatic-System[®] gewährleistet eine einfache und sichere Montage. Für Transport oder Lagerung kann der Geländerrahmen GuardMatic-System[®] platzsparend zusammengeklappt werden.
- + Die innovative Form der Diagonalen bietet eine maximale Nutzfläche auf der Belagbühne und stört in keiner Weise.
- + Die 6-Punkt-Fixierung des GuardMatic-Systems[®] sorgt für maximale Stabilität in der Höhe.
- + Jedes Paket ist mit einer Belagbühne ausgestattet, so dass ein maximaler Belagbühnenabstand von 2,00 m sichergestellt ist.
- + Schneller, werkzeugloser Aufbau durch die Verwendung von form- und kraftschlüssigen Klemmverbindungen sowie aufsteckbaren Rahmen-Systemteilen.
- + Das ClimTec[®] Grundgerüst lässt sich im aufgebauten Zustand bedingt durch die einziehbaren Traversen problemlos durch Türen schieben und ist somit das ideale Gerüst für den Innenausbau.
- + Die V-förmige Traverse bietet durch die Vergrößerung der Standfläche in Längs- und Querrichtung ein Optimum an Sicherheit und ermöglicht ein wandnahes Arbeiten.
- + Sicherer Innenaufstieg durch rutschhemmende profilierte Sprossen.
- + Das ClimTec[®] Grundgerüst mit erster Aufstockung ist auch auf Treppen und Absätzen einsetzbar.

ClimTec[®] EXTRAS
 System

i Je nach Aufbauvariante müssen Ballastgewichte verwendet werden (Zubehör). Die Ballastierungsangaben finden Sie in der Aufbau- und Verwendungsanleitung oder auf unserer Homepage www.krause-systems.de



NEU



RollTec®

FaltGerüst

Das leicht verfahrbare und werkzeuglos aufstellbare Alu-FaltGerüst für den Innenausbau und Arbeiten im Außenbereich bei einer max. Arbeitshöhe bis zu 2,90 m.

- + Leicht, kompakt mit gebremsten Fahrrollen (Ø 125 mm)
- + Lieferung erfolgt in vormontierten Baugruppen. Nach Erstmontage ist das Gerüst schnell und ohne Werkzeug auf- und abgebaut und besteht aus nur zwei Teilen: Gerüststrahlen und Belagbühne
- + Aus stabilem Aluminium-Rundrohr mit geschweißten, rutschsicheren Rundsprossen
- + Faltrahmen mit leicht bedienbarem Gelenk und Gelenksicherung
- + Auch zusammengeklappt ergonomisch über Fahrrollen transportierbar
- + Belagbühne mit leichtgängigem Schnellverschluss kann am zusammengeklappten Gerüst für den Transport und platzsparende Lagerung senkrecht eingehängt werden
- + Geringe Abmaße, Durchfahren von Türen möglich
- + TÜV-geprüft, Belastbarkeit 200 kg/m²
- + Ideal für den Innenausbau und Arbeiten im Außenbereich bis zu einer Arbeitshöhe von 2,90 m

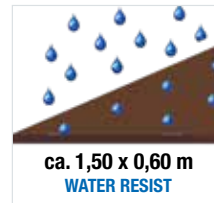

Gerüstfeldlänge: 1,50 m – Gerüstfeldbreite: 0,65 m

	A bis ca.	m	2,90
	B ca.	m	0,90
	C ca.	m	1,90
Grundfläche max.		m	1,65 x 0,75
Gewicht		kg	30,0
Art.-No.			710734

RollTec®



ProTec® FahrGerüste-System

System

Das massive Alu-Fahrgerüst für anspruchsvolle Anwendungen ambitionierter Heim- und Handwerker im universellen und häufigen Einsatz. Auch als Breitaufbau- und faltgerüst mit maximalen Arbeitshöhen bis zu 12,30 m erhältlich, bietet die ProTec®-Serie Flexibilität und Sicherheit bei Einsätzen in großen Höhen.

TÜV Süd geprüft und zertifiziert, nach den technischen Anforderungen der europäischen Norm DIN EN 1004-1 für fahrbare Arbeitsbühnen.



Unterscheidungsmerkmale der FahrGerüste-Serien

		Gerüstfeldlänge	Gerüstfeldbreite	max. Arbeitshöhe	Fahrrollen	Fahrtraverse	Ausleger	Aufstieg über
ProTec® Alu-FahrGerüst Seite 148		2,00 m	0,70 m	12,30 m	Ø 150 mm höhenverstellbar	Stahl	2 Ausleger (im Lieferumfang) ab AH: 7,30 m 4 Ausleger (im Lieferumfang) ab AH: 9,30 m	Vertikalrahmen
ProTec® XXL Alu-FahrGerüst Breitaufbau Seite 150		2,00 m	1,40 m	12,30 m	Ø 150 mm höhenverstellbar	Stahl	4 Ausleger (im Lieferumfang) ab AH: 6,30 m	Vertikalrahmen
ProTec® XS Alu-FaltGerüst Seite 152		2,00 m	0,70 m	11,80 m	Ø 125 mm bei AH 2,90 m Ø 150 mm höhenverstellbar ab AH 3,80 m	Stahl	2 Ausleger (im Lieferumfang) ab AH: 6,80 m 4 Ausleger (im Lieferumfang) ab AH: 8,80 m	Vertikalrahmen
ProTec® 1000 Alu-FahrGerüst Seite 154		2,00 m	0,70 m	12,20 m	Ø 150 mm höhenverstellbar	-	4 Ausleger ab AH: 4,20 m	Vertikalrahmen
ProTec® XS 1000 Alu-FaltGerüst Seite 156		2,00 m	0,70 m	11,70 m	Ø 125 mm bei AH 2,90 m Ø 150 mm höhenverstellbar ab AH 3,70 m	-	4 Ausleger ab AH: 3,70 m	Vertikalrahmen

ProTec[®] System Die neuen Vorteile im Überblick:

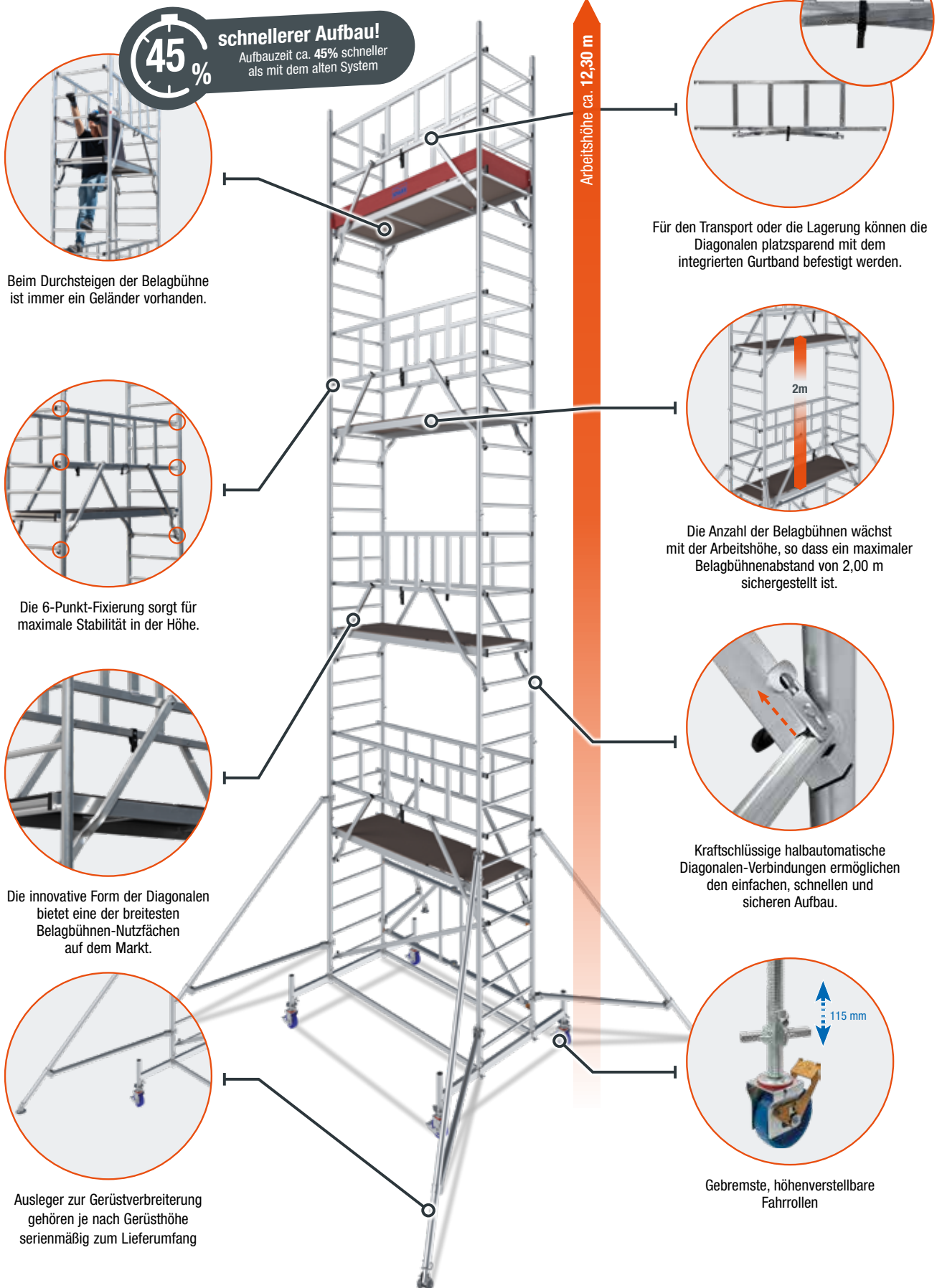

45%

schnellerer Aufbau!
Aufbauzeit ca. 45% schneller
als mit dem alten System

Beim Durchsteigen der Belagbühne ist immer ein Geländer vorhanden.

Arbeitshöhe ca. 12,30 m

Für den Transport oder die Lagerung können die Diagonalen platzsparend mit dem integrierten Gurtband befestigt werden.

Die 6-Punkt-Fixierung sorgt für maximale Stabilität in der Höhe.

Die Anzahl der Belagbühnen wächst mit der Arbeitshöhe, so dass ein maximaler Belagbühnenabstand von 2,00 m sichergestellt ist.

Die innovative Form der Diagonalen bietet eine der breitesten Belagbühnen-Nutzflächen auf dem Markt.

Kraftschlüssige halbautomatische Diagonalen-Verbindungen ermöglichen den einfachen, schnellen und sicheren Aufbau.

Ausleger zur Gerüstverbreiterung gehören je nach Gerüsthöhe serienmäßig zum Lieferumfang

Gebremste, höhenverstellbare Fahrrollen

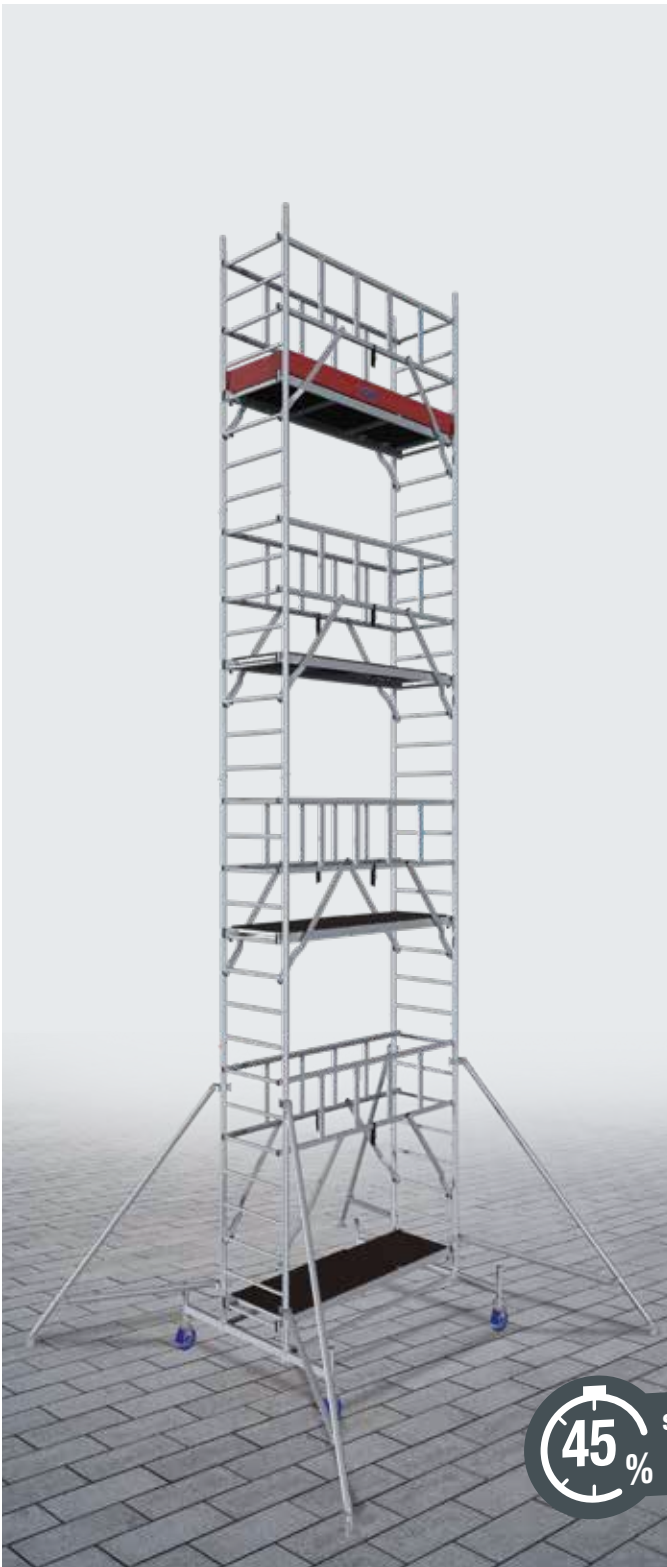

ProTec[®]
 System

Alu-FahrGerüst

Das massive Alu-Fahrgerüst für anspruchsvolle Anwendungen mit höhenverstellbaren, gebremsten Rollen.

- + TÜV-geprüft, Belastbarkeit 200 kg/m² nach DIN EN 1004-1
- + Max. Arbeitshöhe 12,30 m
- + Durch die Befestigung des Geländerrahmens GuardMatic-System[®] vor dem Einhängen der nächsthöheren Belagbühne ist der sichere Aufbau gewährleistet. Beim Durchsteigen der Belagbühne ist ein komplettes Geländer und damit eine Absturzsicherung vorhanden
- + Die Integration der Diagonalen in das GuardMatic-System[®] gewährleistet eine einfache und sichere Montage. Für Transport oder Lagerung kann der Geländerrahmen platzsparend zusammengeklappt werden
- + Die 6-Punkt-Fixierung des GuardMatic-Systems[®] sorgt für maximale Stabilität in der Höhe. Kraftschlüssige halbautomatische Diagonalen-Verbindungen ermöglichen den einfachen, schnellen und sicheren Aufbau
- + Die innovative Form der Diagonalen bietet eine maximale Nutzfläche auf der Belagbühne und stört in keiner Weise
- + Maximaler Belagbühnenabstand von 2,00 m für komfortablen und sicheren Aufbau ohne Hilfsmittel
- + Sicherer Innenaufstieg durch rutschhemmende profilierte Sprossen
- + Zwei im Lieferumfang enthaltene 1-Meter Vertikalrahmen, die zu einem 2-Meter Vertikalrahmen zusammengesteckt werden können, ermöglichen flexiblen Aufbau
- + Wetterfeste und rutschhemmende Belagbühnen (2,00 x 0,60 m)
- + Gebremste, höhenverstellbare Fahrrollen zum Ausgleich von Bodenunebenheiten
- + Leicht zu montierende Ausleger sorgen ab einer Arbeitshöhe von 7,30 m für zusätzliche Standsicherheit
- + Optimale Standsicherheit durch hochfeste Stahl-Traverse ab einer Arbeitshöhe von 4,30 m

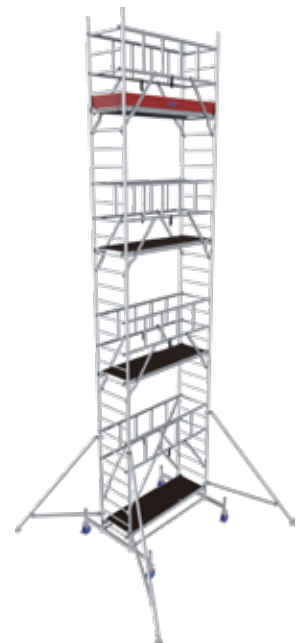
 Certificate
EN 1004
 Norm

 max.
 200 kg/m²

45% **schnellerer Aufbau!**
 Aufbauzeit ca. 45% schneller als mit dem alten System

i Je nach Aufbauvariante müssen Ballastgewichte verwendet werden (Zubehör). Die Ballastierungsangaben finden Sie in der Aufbau- und Verwendungsanleitung oder auf unserer Homepage www.krause-systems.de

Gerüstfeldlänge: 2,00 m – Gerüstfeldbreite: 0,70 m												
	A bis ca.	m	2,90	4,30	5,30	6,30	7,30	8,30	9,30	10,30	11,30	12,30
	B ca.	m	0,90	2,30	3,30	4,30	5,30	6,30	7,30	8,30	9,30	10,30
	C ca.	m	2,35	3,45	4,45	5,45	6,45	7,45	8,45	9,45	10,45	11,45
	Grundfläche max.	m	0,85 x 2,20	1,85 x 2,25	1,85 x 2,25	1,85 x 2,25	3,05 x 3,75	3,05 x 3,75	3,65 x 3,75	3,65 x 3,75	3,65 x 3,75	3,65 x 3,75
	Gewicht	kg	45,0	89,0	115,0	123,0	159,0	177,0	203,0	211,0	237,0	245,0
	Art.-No.		940100	940117	940124	940131	940148	940155	940162	940179	940186	940193



Arbeitshöhe: 2,90 m
Standhöhe: 0,90 m
Gerüsthöhe: 2,35 m



Arbeitshöhe: 4,30 m
Standhöhe: 2,30 m
Gerüsthöhe: 3,45 m



Arbeitshöhe: 5,30 m
Standhöhe: 3,30 m
Gerüsthöhe: 4,45 m



Arbeitshöhe: 6,30 m
Standhöhe: 4,30 m
Gerüsthöhe: 5,45 m



Arbeitshöhe: 7,30 m
Standhöhe: 5,30 m
Gerüsthöhe: 6,45 m

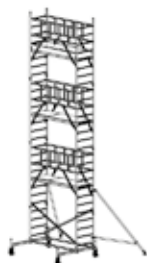

Arbeitshöhe: 8,30 m
Standhöhe: 6,30 m
Gerüsthöhe: 7,45 m

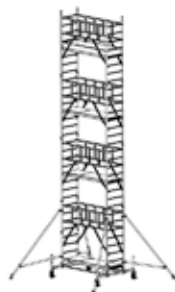

Arbeitshöhe: 9,30 m
Standhöhe: 7,30 m
Gerüsthöhe: 8,45 m

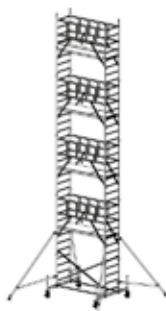

Arbeitshöhe: 10,30 m
Standhöhe: 8,30 m
Gerüsthöhe: 9,45 m

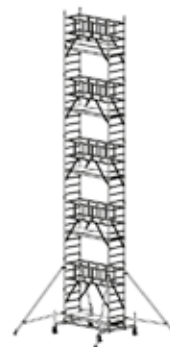

Arbeitshöhe: 11,30 m
Standhöhe: 9,30 m
Gerüsthöhe: 10,45 m

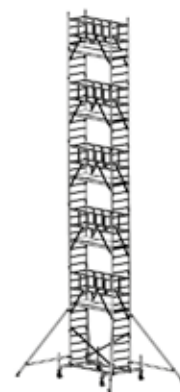

Arbeitshöhe: 12,30 m
Standhöhe: 10,30 m
Gerüsthöhe: 11,45 m

Arbeitshöhe m		2,90 m	4,30 m	5,30 m	6,30 m	7,30 m	8,30 m	9,30 m	10,30 m	11,30 m	12,30 m
Standhöhe m		0,90 m	2,30 m	3,30 m	4,30 m	5,30 m	6,30 m	7,30 m	8,30 m	9,30 m	10,30 m
Gerüsthöhe m		2,35 m	3,45 m	4,45 m	5,45 m	6,45 m	7,45 m	8,45 m	9,45 m	10,45 m	11,45 m
Bezeichnung	Art.-No.	Stück	Stück	Stück	Stück	Stück	Stück	Stück	Stück	Stück	Stück
Vertikalrahmen 2,00 m	915016	2	2	3	4	5	6	7	8	9	10
Vertikalrahmen 1,00 m	915023	0	2	2	2	2	2	2	2	2	2
Belagbühne mit Luke 2,00 x 0,60 m	911001	1	1	2	2	3	3	4	4	5	5
Diagonalstrebe	912879	1	2	0	2	0	2	0	2	0	2
Geländerstrebe	912855	1	0	0	0	0	0	0	0	0	0
Basisstrebe 2,00 m	912848	0	2	2	2	2	2	2	2	2	2
Fahrtraverse	914071	0	2	2	2	2	2	2	2	2	2
Ausleger	914095	0	0	0	0	2	2	4	4	4	4
Querbord 0,70 m	913555	0	2	2	2	2	2	2	2	2	2
Längsbord 2,00 m	913517	0	2	2	2	2	2	2	2	2	2
Fahrrollensatz höhenverstellbar ø150 mm	914323	1	1	1	1	1	1	1	1	1	1
Fußplatte	914026	4	4	4	4	4	4	4	4	4	4
Fallstecker	704405	4	8	10	12	14	16	18	20	22	24
GuardMatic-System®	910073	0	2	4	4	6	6	8	8	10	10

Zubehör				
Stabilisierungs-Set 1,2 m	Stabilisierungs-Set 1,5 m	Ballastgewicht, 10 kg	Fahrrolle höhenverstellbar Ø 150 mm	Sicherungsset Belagbühne M5 x 95 mm
Art.-No. 910059	Art.-No. 910066	Art.-No. 704306	Art.-No. 914118	Art.-No. 718853

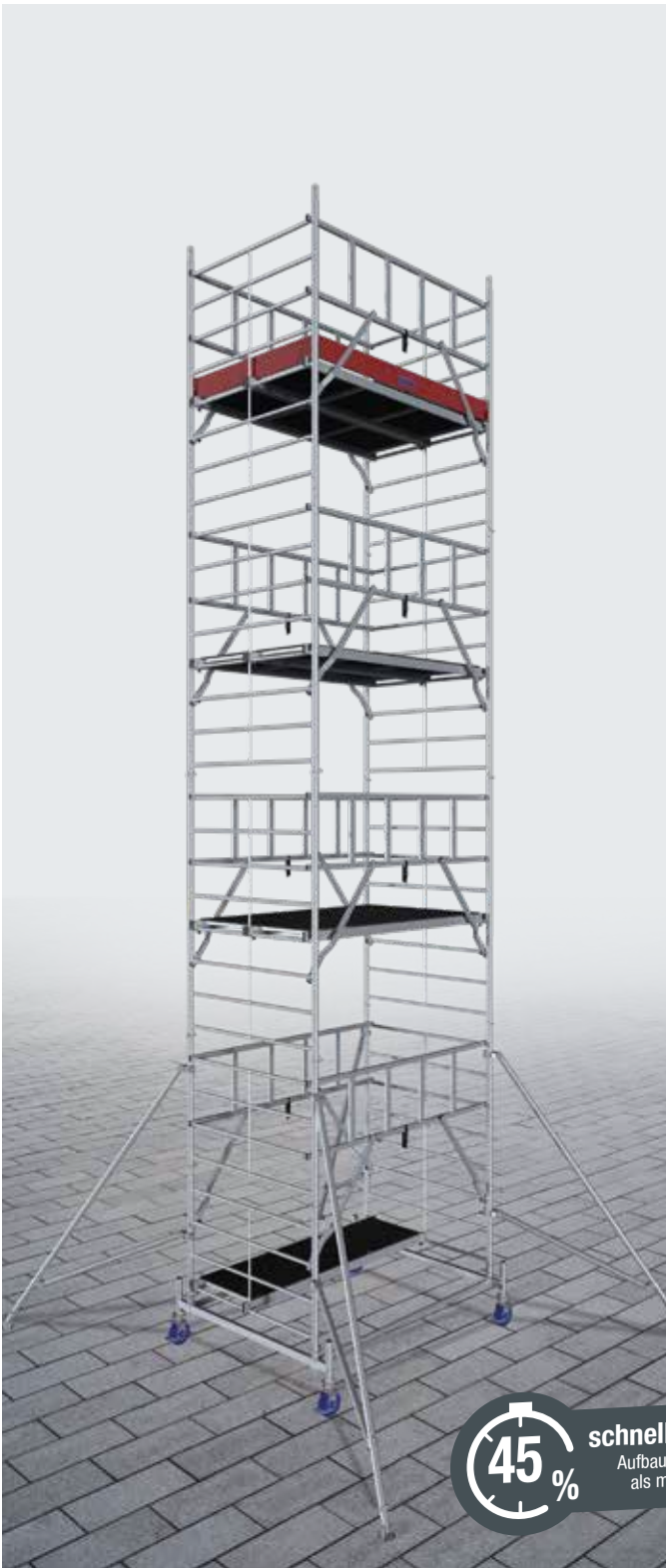

ProTec[®] XXL System

Alu-FahrGerüst Breitaufbau

Das massive ProTec[®] XXL mit extra großer Arbeitsfläche für effizientes Arbeiten.

- + TÜV-geprüft, Belastbarkeit 200 kg/m² nach DIN EN 1004-1
- + Max. Arbeitshöhe 12,30 m
- + Durch die Befestigung des Geländerrahmens GuardMatic-System[®] vor dem Einhängen der nächsthöheren Belagbühne ist der sichere Aufbau gewährleistet. Beim Durchsteigen der Belagbühne ist ein komplettes Geländer und damit eine Absturzsicherung vorhanden
- + Die Integration der Diagonalen in das GuardMatic-System[®] gewährleistet eine einfache und sichere Montage. Für Transport oder Lagerung kann der Geländerrahmen platzsparend zusammengeklappt werden
- + Die 6-Punkt-Fixierung des GuardMatic-Systems[®] sorgt für maximale Stabilität in der Höhe. Kraftschlüssige halbautomatische Diagonalen-Verbindungen ermöglichen den einfachen, schnellen und sicheren Aufbau
- + Die innovative Form der Diagonalen bietet eine maximale Nutzfläche auf der Belagbühne und stört in keiner Weise
- + Maximaler Belagbühnenabstand von 2,00 m für komfortablen und sicheren Aufbau ohne Hilfsmittel
- + Sicherer Innenaufstieg durch rutschhemmende profilierte Sprossen
- + Zwei im Lieferumfang enthaltene 1-Meter Vertikalrahmen, die zu einem 2-Meter Vertikalrahmen zusammengesteckt werden können, ermöglichen flexiblen Aufbau
- + Wetterfeste und rutschhemmende Belagbühnen mit einer Arbeitsfläche von 2,00 m x 1,20 m
- + Gebremste, höhenverstellbare Fahrrollen zum Ausgleich von Bodenunebenheiten
- + Leicht zu montierende Ausleger sorgen ab einer Arbeitshöhe von 6,30 m für zusätzliche Standsicherheit
- + Optimale Standsicherheit durch hochfeste Stahl-Traverse ab einer Arbeitshöhe von 4,30 m



Certificate
EN 1004
Norm

max.
200 kg/m²

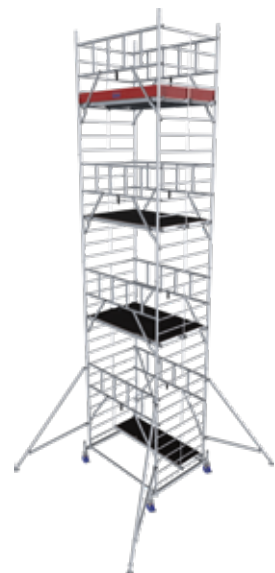

45% **schnellerer Aufbau!**
Aufbauzeit ca. 45% schneller
als mit dem alten System

i Je nach Aufbauvariante müssen Ballastgewichte verwendet werden (Zubehör). Die Ballastierungsangaben finden Sie in der Aufbau- und Verwendungsanleitung oder auf unserer Homepage www.krause-systems.de

Gerüstfeldlänge: 2,00 m – Gerüstfeldbreite: 1,40 m

	A bis ca.	m	2,90	4,30	5,30	6,30	7,30	8,30	9,30	10,30	11,30	12,30
	B ca.	m	0,90	2,30	3,30	4,30	5,30	6,30	7,30	8,30	9,30	10,30
	C ca.	m	2,35	3,45	4,45	5,45	6,45	7,45	8,45	9,45	10,45	11,45
Grundfläche max.	m	1,50 x 2,20	1,75 x 2,20	1,75 x 2,20	3,75 x 4,30	3,75 x 4,30	3,75 x 4,30	3,75 x 4,30	3,75 x 4,30	3,75 x 4,30	3,75 x 4,30	3,75 x 4,30
Gewicht	kg	60,4	113,1	137,8	207,5	210,2	237,9	262,6	287,6	315,0	335,0	
Art.-No.			945105	945112	945129	945136	945143	945150	945167	945174	945181	945198



Arbeitshöhe: 2,90 m
Standhöhe: 0,90 m
Gerüsthöhe: 2,35 m



Arbeitshöhe: 4,30 m
Standhöhe: 2,30 m
Gerüsthöhe: 3,45 m



Arbeitshöhe: 5,30 m
Standhöhe: 3,30 m
Gerüsthöhe: 4,45 m



Arbeitshöhe: 6,30 m
Standhöhe: 4,30 m
Gerüsthöhe: 5,45 m

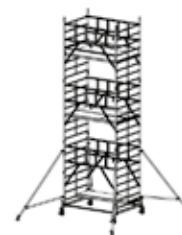

Arbeitshöhe: 7,30 m
Standhöhe: 5,30 m
Gerüsthöhe: 6,45 m

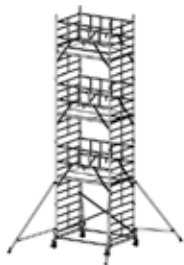

Arbeitshöhe: 8,30 m
Standhöhe: 6,30 m
Gerüsthöhe: 7,45 m

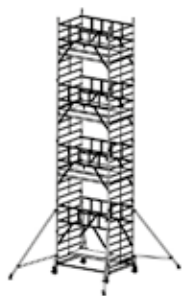

Arbeitshöhe: 9,30 m
Standhöhe: 7,30 m
Gerüsthöhe: 8,45 m

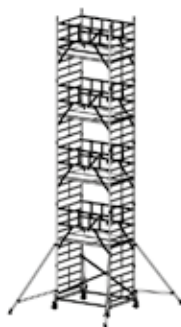

Arbeitshöhe: 10,30 m
Standhöhe: 8,30 m
Gerüsthöhe: 9,45 m

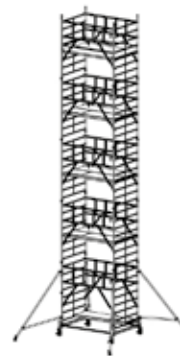

Arbeitshöhe: 11,30 m
Standhöhe: 9,30 m
Gerüsthöhe: 10,45 m

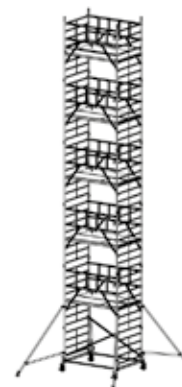

Arbeitshöhe: 12,30 m
Standhöhe: 10,30 m
Gerüsthöhe: 11,45 m

Arbeitshöhe m		2,90 m	4,30 m	5,30 m	6,30 m	7,30 m	8,30 m	9,30 m	10,30 m	11,30 m	12,30 m
Standhöhe m		0,90 m	2,30 m	3,30 m	4,30 m	5,30 m	6,30 m	7,30 m	8,30 m	9,30 m	10,30 m
Gerüsthöhe m		2,35 m	3,45 m	4,45 m	5,45 m	6,45 m	7,45 m	8,45 m	9,45 m	10,45 m	11,45 m
Bezeichnung	Art.-No.	Stück	Stück	Stück	Stück	Stück	Stück	Stück	Stück	Stück	Stück
Vertikalrahmen 2,00 m	915078	2	2	3	4	5	6	7	8	9	10
Vertikalrahmen 1,00 m	915085	0	2	2	2	2	2	2	2	2	2
Belagbühne mit Luke 2,00 x 0,60 m	911001	1	1	2	2	3	3	4	4	5	5
Belagbühne ohne Luke 2,00 x 0,60 m	911018	1	1	1	2	2	3	3	4	4	5
Diagonalstrebe	912879	1	2	0	2	0	2	0	2	0	2
Geländerstrebe	912855	1	0	0	0	0	0	0	0	0	0
Basisstrebe 2,00 m	912848	0	2	2	2	2	2	2	2	2	2
Fahrtraverse	914071	0	2	2	2	2	2	2	2	2	2
Ausleger	914095	0	0	0	4	4	4	4	4	4	4
Querbord 1,35 m	913562	0	2	2	2	2	2	2	2	2	2
Längsbord 2,00 m	913517	0	2	2	2	2	2	2	2	2	2
Fahrrollensatz höhenverstellbar ø150 mm	914323	1	1	1	1	1	1	1	1	1	1
Fußplatte	914026	4	4	4	4	4	4	4	4	4	4
Fallstecker	704405	4	8	10	12	14	16	18	20	22	24
GuardMatic-System®	910073	0	2	4	4	6	6	8	8	10	10

Zubehör				
Stabilisierungs-Set 1,2 m	Stabilisierungs-Set 1,5 m	Ballastgewicht, 10 kg	Fahrrolle höhenverstellbar Ø 150 mm	Sicherungsset Belagbühne M5 x 95 mm
Art.-No. 910059	Art.-No. 910066	Art.-No. 704306	Art.-No. 914118	Art.-No. 718853



ProTec[®] XS
System

Alu-FaltGerüst

Das schnell aufzubauende und leicht zu transportierende Alu-Faltgerüst mit gebremsten Fahrrollen für Innen- und Außenarbeiten.

- + TÜV-geprüft, Belastbarkeit 200 kg/m² nach DIN EN 1004-1
- + Grundeinheit faltbar für schnelleren Aufbau
- + Die Grundeinheit passt mit 1,80 m Höhe aufgebaut durch Türrahmen und ist aufstockbar bis zu einer Arbeitshöhe von 11,80 m
- + Durch die Befestigung des Geländerrahmens GuardMatic-System[®] vor dem Einhängen der nächsthöheren Belagbühne ist der sichere Aufbau gewährleistet. Beim Durchsteigen der Belagbühne ist ein komplettes Geländer und damit eine Absturzsicherung vorhanden
- + Die Integration der Diagonalen in das GuardMatic-System[®] gewährleistet eine einfache und sichere Montage. Für Transport oder Lagerung kann der Geländerrahmen platzsparend zusammengeklappt werden
- + Die 6-Punkt-Fixierung des GuardMatic-Systems[®] sorgt für maximale Stabilität in der Höhe. Kraftschlüssige halbautomatische Diagonalen-Verbindungen ermöglichen den einfachen, schnellen und sicheren Aufbau
- + Die innovative Form der Diagonalen bietet eine maximale Nutzfläche auf der Belagbühne und stört in keiner Weise
- + Maximaler Belagbühnenabstand von 2,00 m für komfortablen und sicheren Aufbau ohne Hilfsmittel
- + Sicherer Innenaufstieg durch rutschhemmende profilierte Sprossen
- + Zwei im Lieferumfang enthaltene 1-Meter Vertikalrahmen, die zu einem 2-Meter Vertikalrahmen zusammengesteckt werden können, ermöglichen flexiblen Aufbau
- + Wetterfeste und rutschhemmende Belagbühnen (2,00 x 0,60 m)
- + Gebremste Fahrrollen zum Ausgleich von Bodenunebenheiten (ab Arbeitshöhe 3,80 m höhenverstellbar)
- + Leicht zu montierende Ausleger sorgen ab einer Arbeitshöhe von 6,80 m für zusätzliche Standsicherheit
- + Optimale Standsicherheit durch hochfeste Stahl-Traverse ab einer Arbeitshöhe von 3,80 m



Certificate
EN 1004
Norm

max.
200 kg/m²

45% **schnellerer Aufbau!**
Aufbauzeit ca. 45% schneller als mit dem alten System



i Je nach Aufbauvariante müssen Ballastgewichte verwendet werden (Zubehör). Die Ballastierungsangaben finden Sie in der Aufbau- und Verwendungsanleitung oder auf unserer Homepage www.krause-systems.de

Gerüstfeldlänge: 2,00 m – Gerüstfeldbreite: 0,70 m

	A bis ca.	m	2,90	3,80	4,80	5,80	6,80	7,80	8,80	9,80	10,80	11,80
	B ca.	m	0,90	1,80	2,80	3,80	4,80	5,80	6,80	7,80	8,80	9,80
	C ca.	m	1,80	2,95	3,95	4,95	5,95	6,95	7,95	8,95	9,95	10,95
	Grundfläche max.	m	0,85 x 2,15	1,85 x 2,25	1,85 x 2,25	1,85 x 2,25	3,05 x 3,75	3,05 x 3,75	3,65 x 3,75	3,65 x 3,75	3,65 x 3,75	3,65 x 3,75
	Gewicht	kg	39,0	93,0	111,0	127,0	141,0	181,0	199,0	215,0	233,0	249,0
	Art.-No.		942104	942111	942128	942135	942142	942159	942166	942173	942180	942197



Arbeitshöhe: 2,90 m
Standhöhe: 0,90 m
Gerüsthöhe: 1,80 m



Arbeitshöhe: 3,80 m
Standhöhe: 1,80 m
Gerüsthöhe: 2,95 m



Arbeitshöhe: 4,80 m
Standhöhe: 2,80 m
Gerüsthöhe: 3,95 m



Arbeitshöhe: 5,80 m
Standhöhe: 3,80 m
Gerüsthöhe: 4,95 m



Arbeitshöhe: 6,80 m
Standhöhe: 4,80 m
Gerüsthöhe: 5,95 m

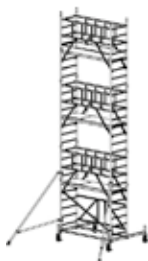

Arbeitshöhe: 7,80 m
Standhöhe: 5,80 m
Gerüsthöhe: 6,95 m



Arbeitshöhe: 8,80 m
Standhöhe: 6,80 m
Gerüsthöhe: 7,95 m

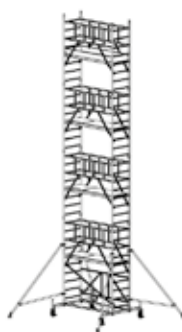

Arbeitshöhe: 9,80 m
Standhöhe: 7,80 m
Gerüsthöhe: 8,95 m

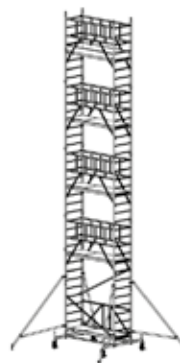

Arbeitshöhe: 10,80 m
Standhöhe: 8,80 m
Gerüsthöhe: 9,95 m

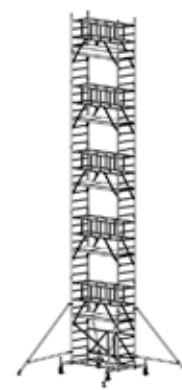

Arbeitshöhe: 11,80 m
Standhöhe: 9,80 m
Gerüsthöhe: 10,95 m

Arbeitshöhe m		2,90 m	3,80 m	4,80 m	5,80 m	6,80 m	7,80 m	8,80 m	9,80 m	10,80 m	11,80 m
Standhöhe m		0,90 m	1,80 m	2,80 m	3,80 m	4,80 m	5,80 m	6,80 m	7,80 m	8,80 m	9,80 m
Gerüsthöhe m		1,80 m	2,95 m	3,95 m	4,95 m	5,95 m	6,95 m	7,95 m	8,95 m	9,95 m	10,95 m
Bezeichnung	Art.-No.	Stück	Stück	Stück	Stück	Stück	Stück	Stück	Stück	Stück	Stück
Falteinheit	915009	1	1	1	1	1	1	1	1	1	1
Vertikalrahmen 2,00 m	915016	0	0	1	2	3	4	5	6	7	8
Vertikalrahmen 1,00 m	915023	0	2	2	2	2	2	2	2	2	2
Belagbühne mit Luke 2,00 x 0,60 m	911001	1	1	2	2	3	3	4	4	5	5
Diagonalstrebe	912879	0	1	2	1	2	1	2	1	2	1
Basisstrebe 2,00 m	912848	0	2	2	2	2	2	2	2	2	2
Fahrtraverse	914071	0	2	2	2	2	2	2	2	2	2
Ausleger	914095	0	0	0	0	2	2	4	4	4	4
Querbord 0,70 m	913555	0	2	2	2	2	2	2	2	2	2
Längsbord 2,00 m	913517	0	2	2	2	2	2	2	2	2	2
Fahrrollensatz ø 125 mm	714169	1	0	0	0	0	0	0	0	0	0
Fahrrollensatz höhenverstellbar ø150 mm	914323	0	1	1	1	1	1	1	1	1	1
Fußplatte	914026	4	4	4	4	4	4	4	4	4	4
Fallstecker	704405	4	8	10	12	14	16	18	20	22	24
GuardMatic-System®	910073	0	2	2	4	4	6	6	8	8	10

Zubehör				
Stabilisierungs-Set 1,2 m	Stabilisierungs-Set 1,5 m	Ballastgewicht, 10 kg	Fahrrolle höhenverstellbar Ø 150 mm	Sicherungsset Belagbühne M5 x 95 mm
Art.-No. 910059	Art.-No. 910066	Art.-No. 704306	Art.-No. 914118	Art.-No. 718853



ProTec[®] 1000 System

Alu-FahrGerüst

Das massive Alu-Fahrgerüst für anspruchsvolle Anwendungen mit höhenverstellbaren, gebremsten Rollen.

- + TÜV-geprüft, Belastbarkeit 200 kg/m² nach DIN EN 1004-1
- + Max. Arbeitshöhe 12,20 m
- + Durch die Befestigung des Geländerrahmens GuardMatic-System[®] vor dem Einhängen der nächsthöheren Belagbühne ist der sichere Aufbau gewährleistet. Beim Durchsteigen der Belagbühne ist ein komplettes Geländer und damit eine Absturzsicherung vorhanden
- + Die Integration der Diagonalen in das GuardMatic-System[®] gewährleistet eine einfache und sichere Montage. Für Transport oder Lagerung kann der Geländerrahmen platzsparend zusammengefaltet werden
- + Die 6-Punkt-Fixierung des GuardMatic-Systems[®] sorgt für maximale Stabilität in der Höhe. Kraftschlüssige halbautomatische Diagonalen-Verbindungen ermöglichen den einfachen, schnellen und sicheren Aufbau
- + Die innovative Form der Diagonalen bietet eine maximale Nutzfläche auf der Belagbühne und stört in keiner Weise
- + Maximaler Belagbühnenabstand von 2,00 m für komfortablen und sicheren Aufbau ohne Hilfsmittel
- + Sicherer Innenaufstieg durch rutschhemmende profilierte Sprossen
- + Geringe Anzahl an unterschiedlichen Komponenten ermöglichen einen einfachen und schnellen Aufbau
- + Zwei im Lieferumfang enthaltene 1-Meter Vertikalrahmen, die zu einem 2-Meter Vertikalrahmen zusammengesteckt werden können, ermöglichen flexiblen Aufbau
- + Wetterfeste und rutschhemmende Belagbühnen (2,00 x 0,60 m)
- + Gebremste, höhenverstellbare Fahrrollen zum Ausgleich von Bodenunebenheiten stecken direkt in den Vertikalrahmen und ermöglichen so einen platzsparenden Aufbau
- + Kann bei Bedarf auch mit bodenschonenden Gummirollen ausgestattet werden
- + Leicht zu montierende Ausleger sorgen ab einer Arbeitshöhe von 4,20 m für zusätzliche Standsicherheit

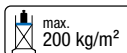

45% **schnellerer Aufbau!**
 Aufbauzeit ca. 45% schneller als mit dem alten System



i Je nach Aufbauvariante müssen Ballastgewichte verwendet werden (Zubehör). Die Ballastierungsangaben finden Sie in der Aufbau- und Verwendungsanleitung oder auf unserer Homepage www.krause-systems.de

Gerüstfeldlänge: 2,00 m – Gerüstfeldbreite: 0,70 m												
	A bis ca.	m	2,90	4,20	5,20	6,20	7,20	8,20	9,20	10,20	11,20	12,20
	B ca.	m	0,90	2,20	3,20	4,20	5,20	6,20	7,20	8,20	9,20	10,20
	C ca.	m	2,35	3,35	4,35	5,35	6,35	7,35	8,35	9,35	10,35	11,35
Grundfläche max.		m	0,85 x 2,20	3,65 x 3,75	3,65 x 3,75	3,65 x 3,75	3,65 x 3,75	3,65 x 3,75	3,65 x 3,75	3,65 x 3,75	3,65 x 3,75	3,65 x 3,75
Gewicht		kg	45,0	94,0	117,0	128,0	150,5	161,5	184,0	195,0	217,5	228,5
Art.-No.			940100	949530	949554	949578	949592	949615	949639	949653	949677	949691

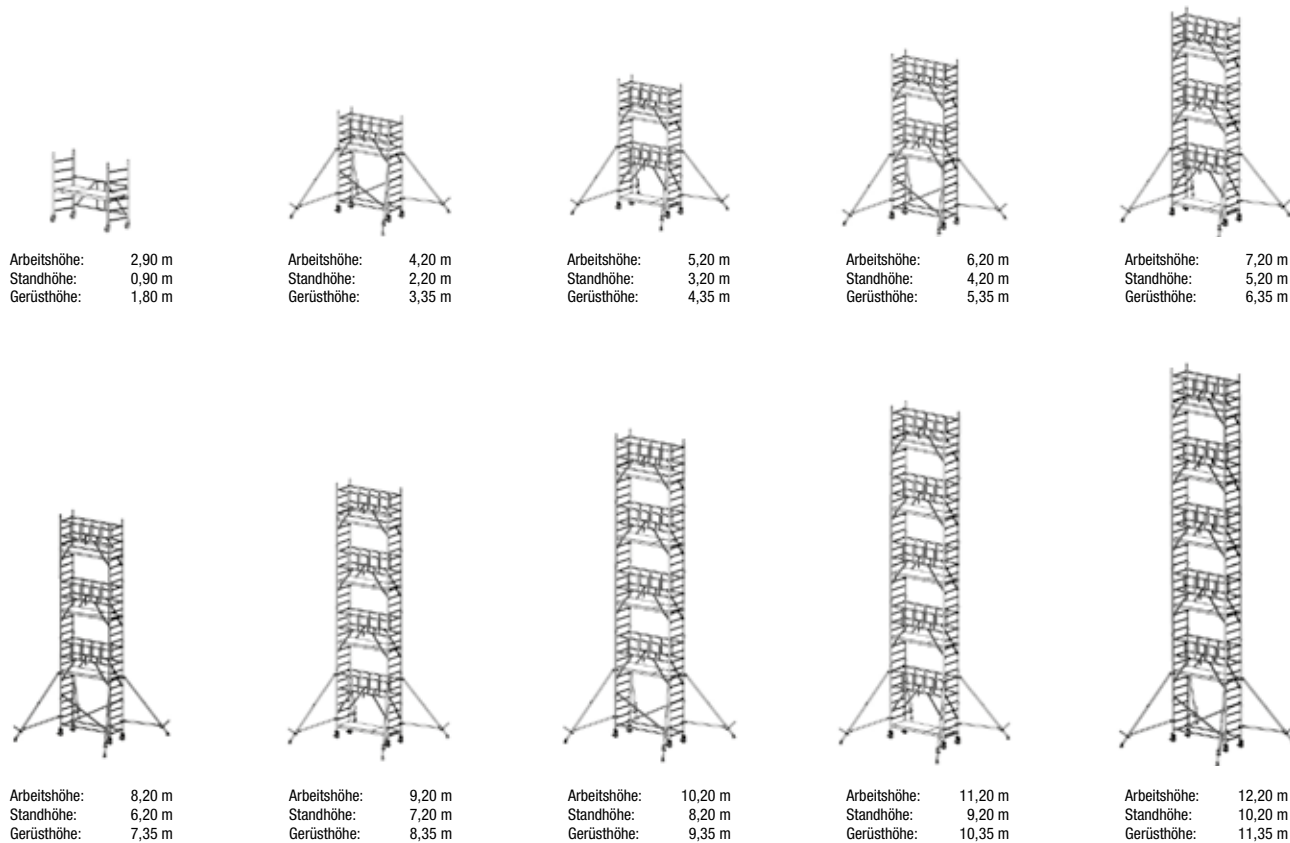

Arbeitshöhe m		2,90 m	4,20 m	5,20 m	6,20 m	7,20 m	8,20 m	9,20 m	10,20 m	11,20 m	12,20 m
Standhöhe m		0,90 m	2,20 m	3,20 m	4,20 m	5,20 m	6,20 m	7,20 m	8,20 m	9,20 m	10,20 m
Gerüsthöhe m		2,35 m	3,35 m	4,35 m	5,35 m	6,35 m	7,35 m	8,35 m	9,35 m	10,35 m	11,35 m
Bezeichnung	Art.-No.	Stück	Stück	Stück	Stück	Stück	Stück	Stück	Stück	Stück	Stück
Vertikalrahmen 2,00 m	915016	2	2	3	4	5	6	7	8	9	10
Vertikalrahmen 1,00 m	915023	0	2	2	2	2	2	2	2	2	2
Belagbühne mit Luke 2,00 x 0,60 m	911001	1	1	2	2	3	3	4	4	5	5
Diagonalstrebe	912879	1	2	0	2	0	2	0	2	0	2
Geländerstrebe	912855	1	2	0	2	0	2	0	2	0	2
Ausleger	914095	0	4	4	4	4	4	4	4	4	4
Ballasthalter	704146	0	4	4	4	4	4	4	4	4	4
Querbord 0,70 m	913555	0	2	2	2	2	2	2	2	2	2
Längsbord 2,00 m	913517	0	2	2	2	2	2	2	2	2	2
Fahrrollensatz höhenverstellbar ø150 mm	914323	1	1	1	1	1	1	1	1	1	1
Fußplatte	914026	4	4	4	4	4	4	4	4	4	4
Fallstecker	704405	4	4	6	8	10	12	14	16	18	20
GuardMatic-System®	910073	0	2	4	4	6	6	8	8	10	10

Zubehör				
Stabilisierungs-Set 1,2 m	Stabilisierungs-Set 1,5 m	Ballastgewicht, 10 kg	Fahrrolle höhenverstellbar Ø 150 mm	Sicherungsset Belagbühne M5 x 95 mm
Art.-No. 910059	Art.-No. 910066	Art.-No. 704306	Art.-No. 914118	Art.-No. 718853



ProTec[®] XS 1000
System

Alu-FaltGerüst

Das schnell aufzubauende und leicht zu transportierende Alu-Faltgerüst mit gebremsten Fahrrollen für Innen- und Außenarbeiten.

- + TÜV-geprüft, Belastbarkeit 200 kg/m² nach DIN EN 1004-1
- + Grundeinheit faltbar für schnelleren Aufbau
- + Die Grundeinheit passt mit 1,80 m Höhe aufgebaut durch Türrahmen und ist aufstockbar bis zu einer Arbeitshöhe von 11,70 m
- + Durch die Befestigung des Geländerrahmens GuardMatic-System[®] vor dem Einhängen der nächsthöheren Belagbühne ist der sichere Aufbau gewährleistet. Beim Durchsteigen der Belagbühne ist ein komplettes Geländer und damit eine Absturzsicherung vorhanden
- + Die Integration der Diagonalen in das GuardMatic-System[®] gewährleistet eine einfache und sichere Montage. Für Transport oder Lagerung kann der Geländerrahmen platzsparend zusammengefaltet werden
- + Die 6-Punkt-Fixierung des GuardMatic-Systems[®] sorgt für maximale Stabilität in der Höhe. Kraftschlüssige halbautomatische Diagonalen-Verbindungen ermöglichen den einfachen, schnellen und sicheren Aufbau
- + Die innovative Form der Diagonalen bietet eine maximale Nutzfläche auf der Belagbühne und stört in keiner Weise
- + Maximaler Belagbühnenabstand von 2,00 m für komfortablen und sicheren Aufbau ohne Hilfsmittel
- + Sicherer Innenaufstieg durch rutschhemmende profilierte Sprossen
- + Geringe Anzahl an unterschiedlichen Komponenten ermöglichen einen einfachen und schnellen Aufbau
- + Zwei im Lieferumfang enthaltene 1-Meter Vertikalrahmen, die zu einem 2-Meter Vertikalrahmen zusammengesteckt werden können, ermöglichen flexiblen Aufbau
- + Wetterfeste und rutschhemmende Belagbühnen (2,00 x 0,60 m)
- + Gebremste Fahrrollen zum Ausgleich von Bodenunebenheiten stecken direkt in den Vertikalrahmen und ermöglichen so einen platzsparenden Aufbau
- + Kann bei Bedarf auch mit bodenschonenden Gummirollen ausgestattet werden
- + Leicht zu montierende Ausleger sorgen ab einer Arbeitshöhe von 3,70 m für zusätzliche Standsicherheit



45% **schnellerer Aufbau!**
Aufbauzeit ca. 45% schneller als mit dem alten System



i Je nach Aufbauvariante müssen Ballastgewichte verwendet werden (Zubehör). Die Ballastierungsangaben finden Sie in der Aufbau- und Verwendungsanleitung oder auf unserer Homepage www.krause-systems.de



Gerüstfeldlänge: 2,00 m – Gerüstfeldbreite: 0,70 m

	A bis ca.	m	2,90	3,70	4,70	5,70	6,70	7,70	8,70	9,70	10,70	11,70
	B ca.	m	0,90	1,70	2,70	3,70	4,70	5,70	6,70	7,70	8,70	9,70
	C ca.	m	1,80	2,85	3,85	4,85	5,85	6,85	7,85	8,85	9,85	10,85
Grundfläche max.	m	0,85 x 2,15	3,65 x 3,75	3,65 x 3,75	3,65 x 3,75	3,65 x 3,75	3,65 x 3,75	3,65 x 3,75	3,65 x 3,75	3,65 x 3,75	3,65 x 3,75	3,65 x 3,75
Gewicht	kg	39,0	95,0	115,0	128,5	148,5	162,0	182,0	195,5	215,5	229,5	
Art.-No.		942104	949752	949776	949790	949813	949837	949851	949875	949899	949912	



Arbeitshöhe: 2,90 m
Standhöhe: 0,90 m
Gerüsthöhe: 1,80 m



Arbeitshöhe: 3,70 m
Standhöhe: 1,70 m
Gerüsthöhe: 2,85 m



Arbeitshöhe: 4,70 m
Standhöhe: 2,70 m
Gerüsthöhe: 3,85 m



Arbeitshöhe: 5,70 m
Standhöhe: 3,70 m
Gerüsthöhe: 4,85 m

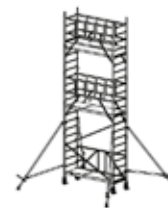

Arbeitshöhe: 6,70 m
Standhöhe: 4,70 m
Gerüsthöhe: 5,85 m

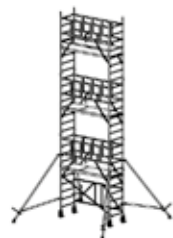

Arbeitshöhe: 7,70 m
Standhöhe: 5,70 m
Gerüsthöhe: 6,85 m

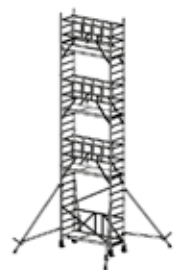

Arbeitshöhe: 8,70 m
Standhöhe: 6,70 m
Gerüsthöhe: 7,85 m

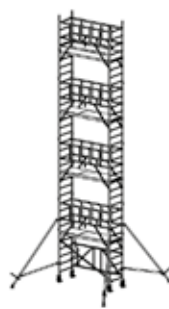

Arbeitshöhe: 9,70 m
Standhöhe: 7,70 m
Gerüsthöhe: 8,85 m

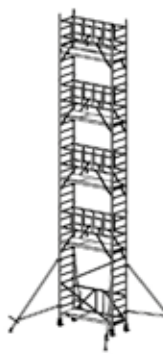

Arbeitshöhe: 10,70 m
Standhöhe: 8,70 m
Gerüsthöhe: 9,85 m

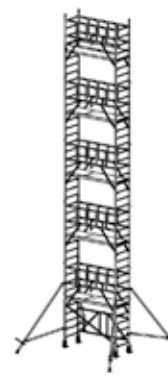

Arbeitshöhe: 11,70 m
Standhöhe: 9,70 m
Gerüsthöhe: 10,85 m

Arbeitshöhe m		2,90	3,70	4,70	5,70	6,70	7,70	8,70	9,70	10,70	11,70
Standhöhe m		0,90	1,70	2,70	3,70	4,70	5,70	6,70	7,70	8,70	9,70
Gerüsthöhe m		1,80	2,85	3,85	4,85	5,85	6,85	7,85	8,85	9,85	10,85
Bezeichnung	Art.-No.	Stück	Stück	Stück	Stück	Stück	Stück	Stück	Stück	Stück	Stück
Falteinheit	915009	1	1	1	1	1	1	1	1	1	1
Vertikalrahmen 2,00 m	915016	0	0	1	2	3	4	5	6	7	8
Vertikalrahmen 1,00 m	915023	0	2	2	2	2	2	2	2	2	2
Belagbühne mit Luke 2,00 x 0,60 m	911001	1	1	2	2	3	3	4	4	5	5
Diagonalstrebe	912879	0	1	2	1	2	1	2	1	2	1
Ausleger	914095	0	4	4	4	4	4	4	4	4	4
Querbord 0,70 m	913555	0	2	2	2	2	2	2	2	2	2
Längsbord 2,00 m	913517	0	2	2	2	2	2	2	2	2	2
Fahrrollensatz ø 125 mm	714169	1	0	0	0	0	0	0	0	0	0
Fahrrollensatz höhenverstellbar ø 150 mm	914323	0	1	1	1	1	1	1	1	1	1
Fußplatte	914026	4	4	4	4	4	4	4	4	4	4
Fallstecker	704405	4	4	6	8	10	12	14	16	18	20
GuardMatic-System®	910073	0	2	2	4	4	6	6	8	8	10

Zubehör				
Stabilisierungs-Set 1,2 m	Stabilisierungs-Set 1,5 m	Ballastgewicht, 10 kg	Fahrrolle höhenverstellbar Ø 150 mm	Sicherungsset Belagbühne M5 x 95 mm
Art.-No. 910059	Art.-No. 910066	Art.-No. 704306	Art.-No. 914118	Art.-No. 718853

STABILO® FahrGerüste-System

Professional

Das FahrGerüste-System für den professionellen Einsatz mit schneller und sicherer Montage nach den technischen Anforderungen der europäischen Norm DIN EN 1004-1 für fahrbare Arbeitsbühnen. Die STABILO®-FahrGerüste sind vom TÜV Süd geprüft und zertifiziert.



Die Vielfalt der STABILO®-FahrGerüste-Variationen ermöglicht es, die speziellen Anforderungen der Baustelle problemlos zu berücksichtigen.

Das Baukasten-System bietet zur Auswahl:

- + Arbeitshöhen bis 14,50 m
- + 2 Gerüstfeldbreiten: 0,75 m und 1,50 m
- + 2 Gerüstfeldlängen: 2,00 m und 2,50 m

Die aus Aluminium gefertigten STABILO® FahrGerüste zeichnen sich besonders durch angenehmes Handling und geringes Transportgewicht aus.

FahrGerüste-Systeme mit Schnellspann-Verriegelungssystem

Das Verriegelungssystem ermöglicht das schnelle und einfache Ein- und Aushängen von z. B. Diagonalen durch eine Person.

Die formschlüssige Verriegelung bewirkt eine besonders hohe Gesamtstabilität des Gerüsts.

Ein weiterer Vorteil der formschlüssigen Verbindungen besteht darin, dass ein unbeabsichtigtes Ausheben schon nach dem einfachen Einhängen nicht mehr möglich ist. Die einheitlichen Verriegelungen bei Belägen und Diagonalen vereinfachen die Montage erheblich.





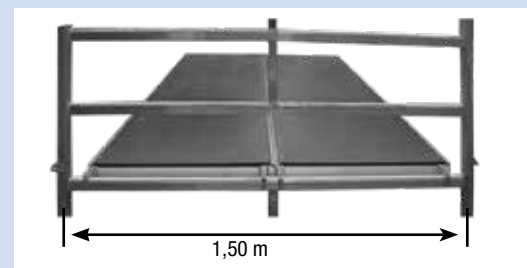
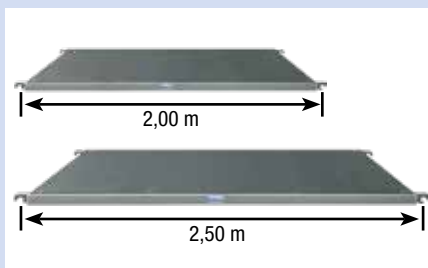





Feldlängen und Gerüstfeldbreiten



Beim STABILO®-FahrGerüste-System unterscheiden wir die Feldlängen 2,00 m und 2,50 m; die Serie 5500 verfügt über eine Feldlänge von 2,00 m.

Die STABILO®-Serien 10, 100 und 1000 sind mit einer Gerüstfeldbreite von 0,75 m erhältlich; die Serien 50, 500, 5000 und 5500 mit einer Gerüstfeldbreite von 1,50 m.

Unterscheidungsmerkmale der FahrGerüste-Serien **STABILO®** Professional

		Gerüstfeldlängen	Gerüstfeldbreite	max. Arbeitshöhe	Fahrrollen	Fahrtraverse	Ausleger	Aufstieg über
STABILO® FaltGerüst Seite 161		2,00 m	0,75 m	3,00 m	Ø 125 mm	–	–	–
STABILO® 10 Seite 162		2,00 m	0,75 m	14,40 m	Ø 150 mm höhenverstellbar	Stahl	2 Ausleger (im Lieferumfang) ab AH: 7,40 m 4 Ausleger (im Lieferumfang) ab AH: 9,40 m	Vertikalrahmen
		2,50 m						
STABILO® 50 Seite 164		2,00 m	1,50 m	14,40 m	Ø 150 mm höhenverstellbar	Stahl	4 Ausleger (im Lieferumfang) ab AH: 6,40 m	Vertikalrahmen
		2,50 m						
STABILO® 100 Seite 166		2,00 m	0,75 m	12,50 m	Ø 200 mm höhenverstellbar	Aluminium	2 Ausleger (im Lieferumfang) ab AH: 7,50 m 4 Ausleger (im Lieferumfang) ab AH: 9,50 m	Vertikalrahmen
		2,50 m		14,50 m				
STABILO® 500 Seite 168		2,00 m	1,50 m	12,50 m	Ø 200 mm höhenverstellbar	Aluminium	4 Ausleger (im Lieferumfang) ab AH: 8,50 m	Vertikalrahmen
		2,50 m		14,50 m				
STABILO® 1000 Seite 170		2,00 m	0,75 m	12,30 m	Ø 200 mm höhenverstellbar	–	4 Ausleger (im Lieferumfang)	Vertikalrahmen
		2,50 m		14,30 m				
STABILO® 5000 Seite 172		2,00 m	1,50 m	12,30 m	Ø 200 mm höhenverstellbar	–	4 Ausleger (im Lieferumfang)	Vertikalrahmen
		2,50 m		14,30 m				
STABILO® 5500 Seite 174		2,00 m	1,50 m	12,30 m	Ø 200 mm höhenverstellbar	–	4 Ausleger (im Lieferumfang)	Treppe

STABILO® Die neuen Vorteile im Überblick:

Professional

45% **schnellerer Aufbau!**
Aufbauzeit ca. 45% schneller
als mit dem alten System



Beim Durchsteigen der Belagbühne ist immer bereits ein komplettes Geländer vorhanden.

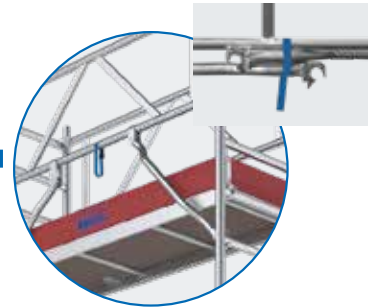

Die innovativen Geländerrahmen des GuardMatic-Systems® gewährleisten eine einfache und sichere Montage durch eine komplette Integration der Diagonalen, die für Transport und Lagerung platzsparend befestigt werden können.

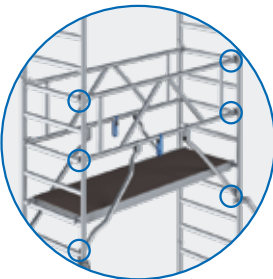

Die **6-Punkt-Fixierung** sorgt für maximale Stabilität in der Höhe.

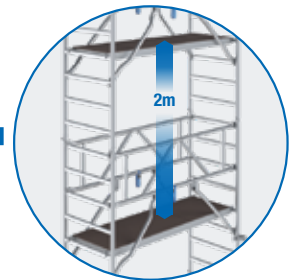

Die Anzahl der Belagbühnen wächst mit der Arbeitshöhe, so dass ein maximaler Belagbühnenabstand von 2 m sichergestellt ist.

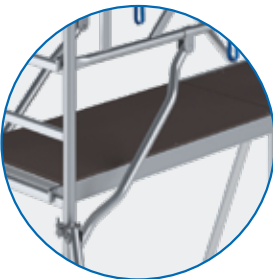

Die innovative Form der Diagonalen bietet eine der breitesten Belagbühnen-Nutzflächen auf dem Markt.

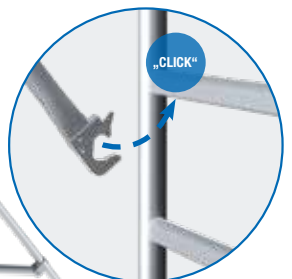

Das einzigartige selbstsichernde KRAUSE-Verriegelungssystem mit einer formschlüssigen Verbindung ermöglicht den einfachen, schnellen und sicheren Auf- und Abbau.



Stufenlos teleskopierbare SchwenkfüÙe an den Auslegern (bis 230 mm) sorgen auf jedem Untergrund für eine sichere Abstützung und Stabilität in großen Höhen.

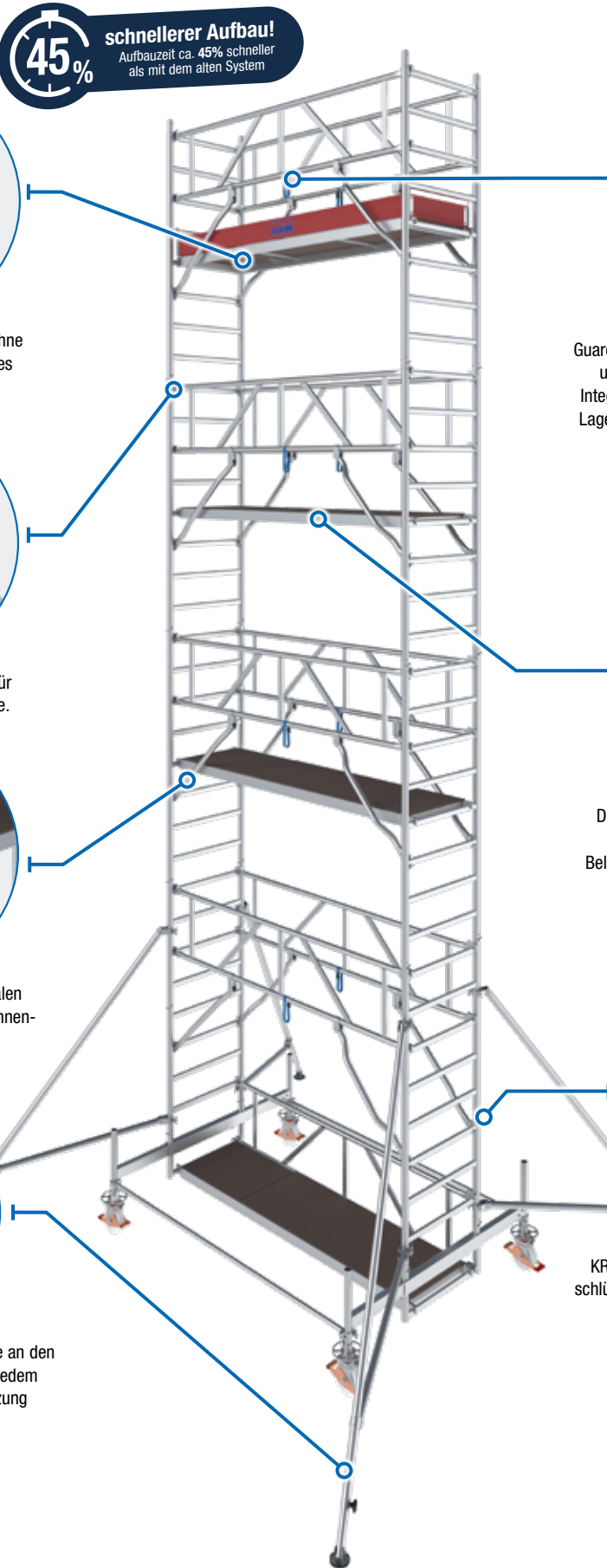

STABILO®

Professional

FaltGerüst

Das professionelle Alu-Faltgerüst für den täglichen Einsatz im Innen- und Außenbereich.

- + Schnell aufgebaut und leicht zu transportieren
- + Maximale Stabilität durch großdimensionierte Holme und Sprossen im bewährten Tunnelprofil
- + Grundeinheit faltbar für schnelleren Aufbau
- + Grundeinheit passt mit 1,80 m Höhe aufgebaut durch Türrahmen
- + Geringes Gewicht bei höchster Stabilität
- + Auch zusammengeklappt über Fahrrollen transportierbar
- + Belagbühne bis zu 240 kg belastbar
- + Belagbühne (2,00 m x 0,60 m) wetterfest und rutschhemmend
- + Ideal für Innen- und Außenarbeiten
- + TÜV-Süd-geprüft in Anlehnung an die BGR 173 Kleingerüste
- + 4 gebremste Fahrrollen



Gerüstfeldlänge: 2,00 m – Gerüstfeldbreite: 0,75 m

	A bis ca.	m	3,00
	B ca.	m	1,00
	C ca.	m	1,80
Grundfläche max.		m	2,10 x 0,85
Gewicht		kg	41,8
Art.-No.			720009

Alu-Fahrgerüst Serie 10

Das professionelle Alu-Fahrgerüst für schnelle und sichere Montage.

- + TÜV-geprüft, Belastbarkeit 200 kg/m² (Gerüstgruppe 3) nach DIN EN 1004-1
- + Arbeitshöhe bis zu 14,40 m
- + Durch die Befestigung des Geländerrahmens GuardMatic-System® vor dem Einhängen der nächsthöheren Belagbühne ist der sichere Aufbau gewährleistet. Beim Durchsteigen der Belagbühne ist ein komplettes Geländer und damit eine Absturzsicherung vorhanden
- + Die Integration der Diagonalen in das GuardMatic-System® gewährleistet eine einfache und sichere Montage. Für Transport oder Lagerung kann der Geländerrahmen platzsparend zusammengeklappt werden
- + Die 6-Punkt-Fixierung des GuardMatic-Systems® sorgt für maximale Stabilität in der Höhe. Das einzigartige selbstsichernde KRAUSE-Verriegelungssystem mit einer formschlüssigen Verbindung ermöglicht den einfachen, schnellen und sicheren Auf- und Abbau
- + Die innovative Form der Diagonalen bietet eine maximale Nutzfläche auf der Belagbühne und stört in keiner Weise
- + Maximaler Belagbühnenabstand von 2,00 m für komfortablen und sicheren Aufbau ohne Hilfsmittel
- + Stabile Stahlfahrtraversen sorgen für sicheren Stand (ab Arbeitshöhe 4,40 m)
- + Höhenverstellbare Fahrrollen (Ø 150 mm) gewährleisten durch das integrierte Spindelgewinde auch den Einsatz auf unebenem Gelände (stufenloser Verstellbereich: 220 – 335 mm)
- + Leicht zu montierende Ausleger mit stufenlos teleskopierbarem Schwenkfuß (Verstellbereich bis zu 230 mm) sorgen ab einer Arbeitshöhe von 7,40 m auf jedem Untergrund für eine sichere Abstützung und Stabilität in großen Höhen
- + Feldlängen: 2,00 m und 2,50 m
- + Gerüstfeldbreite: 0,75 m

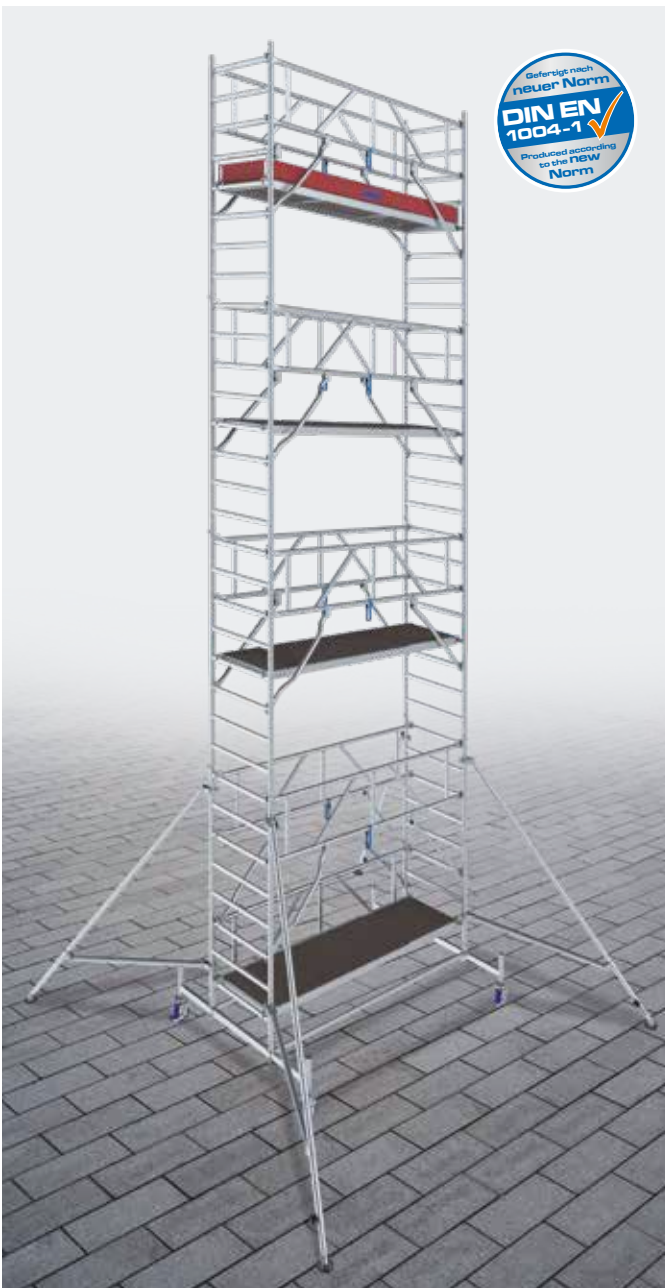

STABILO Serie 10						
Gerüstfeldlängen	Gerüstfeldbreite	max. Arbeitshöhe	Fahrrollen	Fahrtraverse	Aufstieg über	
2,00 m	0,75 m	14,40 m	Ø 150 mm höhenverstellbar	Stahl	Vertikalrahmen	
2,50 m						

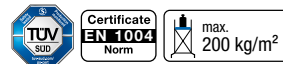

45%

schnellerer Aufbau!
Aufbauzeit ca. 45% schneller
als mit dem alten System

Gerüstfeldlänge: 2,00 m – Gerüstfeldbreite: 0,75 m

	A bis ca.	m	3,00	4,40	5,40	6,40	7,40	8,40	9,40	10,40	11,40	12,40	13,40	14,40
	B ca.	m	1,00	2,40	3,40	4,40	5,40	6,40	7,40	8,40	9,40	10,40	11,40	12,40
	C ca.	m	2,30	3,50	4,50	5,50	6,50	7,50	8,50	9,50	10,50	11,50	12,50	13,50
Grundfläche max.	m		2,20 x 0,90	2,20 x 1,75	2,20 x 1,75	2,20 x 1,75	3,85 x 3,20	3,85 x 3,20	3,85 x 3,85	3,85 x 3,85	3,85 x 3,85	3,85 x 3,85	3,85 x 3,85	3,85 x 3,85
Gewicht	kg		49,5	105,5	139,5	146,5	193,5	201,0	248,0	255,0	289,0	296,5	330,5	337,5
Art.-No.			771018	771025	771032	771049	771056	771063	771070	771087	771094	771100	771117	771124

Gerüstfeldlänge: 2,50 m – Gerüstfeldbreite: 0,75 m

	A bis ca.	m	3,00	4,40	5,40	6,40	7,40	8,40	9,40	10,40	11,40	12,40	13,40	14,40
	B ca.	m	1,00	2,40	3,40	4,40	5,40	6,40	7,40	8,40	9,40	10,40	11,40	12,40
	C ca.	m	2,30	3,50	4,50	5,50	6,50	7,50	8,50	9,50	10,50	11,50	12,50	13,50
Grundfläche max.	m		2,70 x 0,90	2,70 x 1,75	2,70 x 1,75	2,70 x 1,75	4,35 x 3,20	4,35 x 3,20	4,35 x 3,85	4,35 x 3,85	4,35 x 3,85	4,35 x 3,85	4,35 x 3,85	4,35 x 3,85
Gewicht	kg		54,5	116,0	153,5	162,0	212,5	221,5	272,0	280,5	318,0	327,0	364,5	373,0
Art.-No.			772015	772022	772039	772046	772053	772060	772077	772084	772091	772107	772114	772121

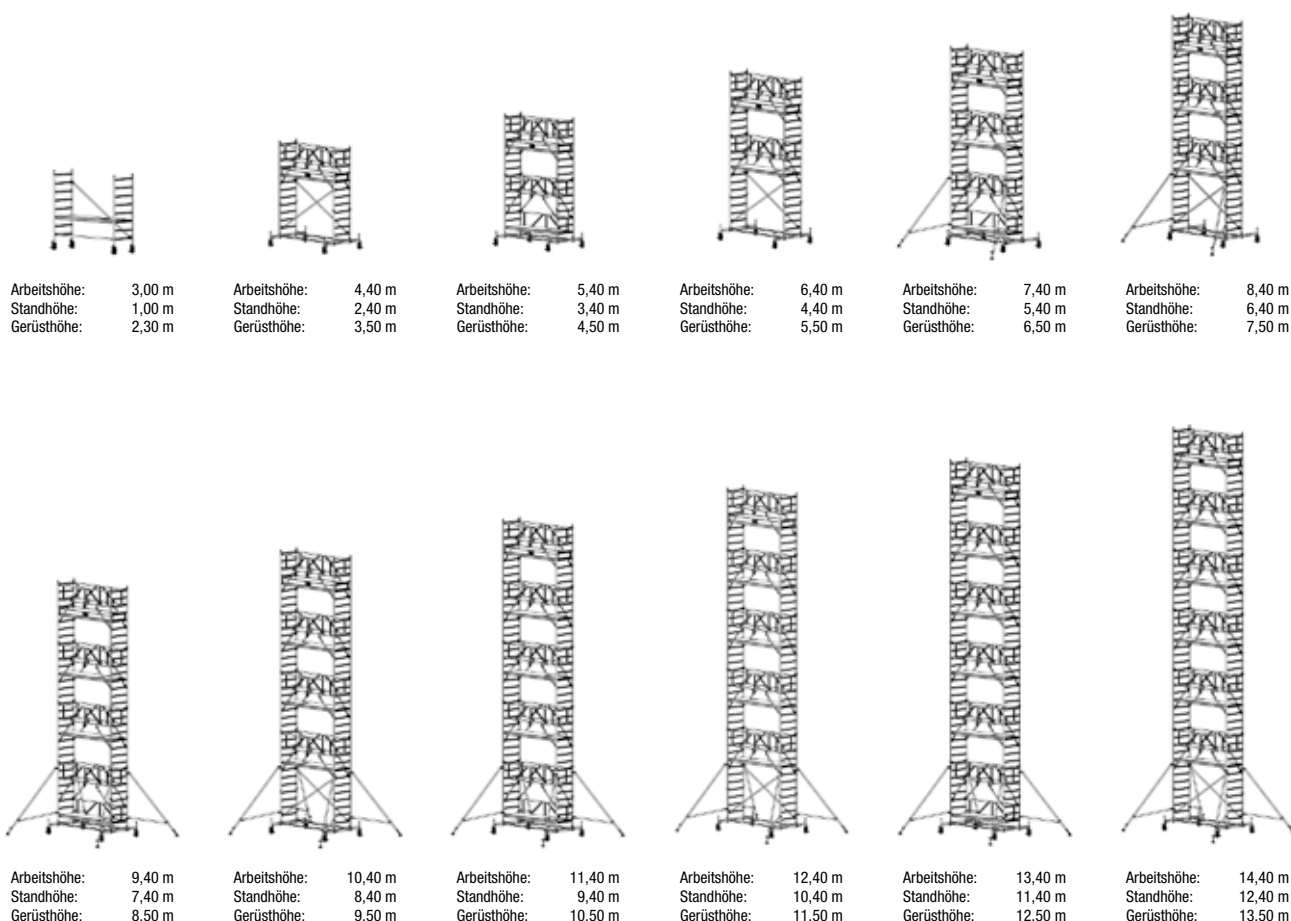

Arbeitshöhe m	Gerüstfeldlänge 2,00 m	Gerüstfeldlänge 2,50 m	3,00 m	4,40 m	5,40 m	6,40 m	7,40 m	8,40 m	9,40 m	10,40 m	11,40 m	12,40 m	13,40 m	14,40 m
			1,00 m	2,40 m	3,40 m	4,40 m	5,40 m	6,40 m	7,40 m	8,40 m	9,40 m	10,40 m	11,40 m	12,40 m
			2,30 m	3,50 m	4,50 m	5,50 m	6,50 m	7,50 m	8,50 m	9,50 m	10,50 m	11,50 m	12,50 m	13,50 m
Bezeichnung	Art.-No.	Art.-No.	Stück	Stück	Stück	Stück	Stück	Stück	Stück	Stück	Stück	Stück	Stück	Stück
Vertikalrahmen 2,00 m	705167	705167	2	2	3	4	5	6	7	8	9	10	11	12
Vertikalrahmen 1,00 m	705174	705174	0	2	2	2	2	2	2	2	2	2	2	2
Belagbühne mit Luke	701213	701220	1	1	2	2	3	3	4	4	5	5	6	6
Geländerrahmen	702517	702500	0	0	1	0	1	0	1	0	1	0	1	0
GuardMatic-System®	702579	702586	0	2	4	4	6	6	8	8	10	10	12	12
Diagonalstrebe	702852	702845	1	2	0	2	0	2	0	2	0	2	0	2
Geländerstrebe	702210	702203	1	0	0	0	0	0	0	0	0	0	0	0
Basisstrebe	912848	912831	0	2	2	2	2	2	2	2	2	2	2	2
Fahrtraverse	914071	914071	0	2	2	2	2	2	2	2	2	2	2	2
Ausleger	702760	702760	0	0	0	0	2	2	4	4	4	4	4	4
Querbord	703743	703743	0	2	2	2	2	2	2	2	2	2	2	2
Längsbord	703712	703729	0	2	2	2	2	2	2	2	2	2	2	2
Fußplatte verzinkt	914026	914026	4	4	4	4	4	4	4	4	4	4	4	4
Fahrrollensatz höhenverstellbar Ø 150 mm	914323	914323	1	1	1	1	1	1	1	1	1	1	1	1
Fallstecker	704405	704405	0	8	10	12	14	16	18	20	22	24	26	28

Zubehör				
Stabilisierungs-Set 1,2 m	Stabilisierungs-Set 1,5 m	Ballastgewicht	Fahrrolle höhenverstellbar Ø 150 mm	Fahrrolle Ø 150 mm gummiert
Gewicht 6,9 kg	Gewicht 8,4 kg	Gewicht 10,0 kg	Gewicht 3,8 kg	Gewicht 3,8 kg
Art.-No. 910059	Art.-No. 910066	Art.-No. 704306	Art.-No. 914118	Art.-No. 914330

Alu-Fahrgerüst Serie 50

Das professionelle Alu-Fahrgerüst mit doppelter Arbeitsfläche.

- + TÜV-geprüft, Belastbarkeit 200 kg/m² (Gerüstgruppe 3) nach DIN EN 1004-1
- + Arbeitshöhe bis zu 14,40 m
- + Durch die Befestigung des Geländerrahmens GuardMatic-System® vor dem Einhängen der nächsthöheren Belagbühne ist der sichere Aufbau gewährleistet. Beim Durchsteigen der Belagbühne ist ein komplettes Geländer und damit eine Absturzicherung vorhanden
- + Die Integration der Diagonalen in das GuardMatic-System® gewährleistet eine einfache und sichere Montage. Für Transport oder Lagerung kann der Geländerrahmen platzsparend zusammengeklappt werden
- + Die 6-Punkt-Fixierung des GuardMatic-Systems® sorgt für maximale Stabilität in der Höhe. Das einzigartige selbstsichernde KRAUSE-Verriegelungssystem mit einer formschlüssigen Verbindung ermöglicht den einfachen, schnellen und sicheren Auf- und Abbau
- + Die innovative Form der Diagonalen bietet eine maximale Nutzfläche auf der Belagbühne und stört in keiner Weise
- + Maximaler Belagbühnenabstand von 2,00 m für komfortablen und sicheren Aufbau ohne Hilfsmittel
- + Stabile Stahlfahrtraversen sorgen für sicheren Stand (ab Arbeitshöhe 4,40 m)
- + Höhenverstellbare Fahrrollen (Ø 150 mm) gewährleisten durch das integrierte Spindelgewinde auch den Einsatz auf unebenem Gelände (stufenloser Verstellbereich: 220 – 335 mm)
- + Die große Standfläche bietet viel Platz für Personal und Material
- + Leicht zu montierende Ausleger mit stufenlos teleskopierbarem Schwenkfuß (Verstellbereich bis zu 230 mm) sorgen ab einer Arbeitshöhe von 6,40 m auf jedem Untergrund für eine sichere Abstützung und Stabilität in großen Höhen
- + Feldlängen: 2,00 m und 2,50 m
- + Gerüstfeldbreite: 1,50 m

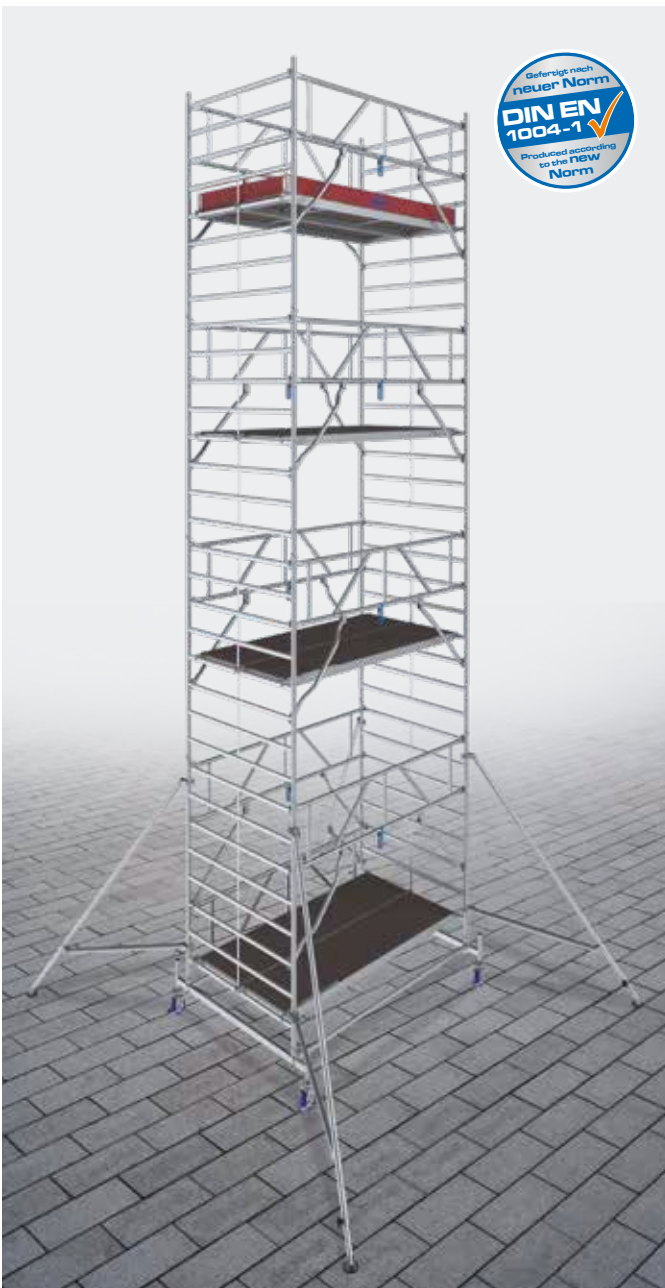

Gerüstfeldlängen	Gerüstfeldbreite	max. Arbeitshöhe	Fahrrollen	Fahrtraverse	Aufstieg über
2,00 m	1,50 m	14,40 m	Ø 150 mm höhenverstellbar	Stahl	Vertikalrahmen
2,50 m					



45% **schnellerer Aufbau!**
Aufbauzeit ca. 45% schneller als mit dem alten System

Gerüstfeldlänge: 2,00 m – Gerüstfeldbreite: 1,50 m														
	A bis ca.	m	3,00	4,40	5,40	6,40	7,40	8,40	9,40	10,40	11,40	12,40	13,40	14,40
	B ca.	m	1,00	2,40	3,40	4,40	5,40	6,40	7,40	8,40	9,40	10,40	11,40	12,40
	C ca.	m	2,30	3,50	4,50	5,50	6,50	7,50	8,50	9,50	10,50	11,50	12,50	13,50
Grundfläche max.	m	2,20 x 1,65	2,20 x 2,00	2,20 x 2,00	3,85 x 4,60	3,85 x 4,60	3,85 x 4,60	3,85 x 4,60	3,85 x 4,60	3,85 x 4,60	3,85 x 4,60	3,85 x 4,60	3,85 x 4,60	3,85 x 4,60
Gewicht	kg	72,5	140,0	192,5	230,0	282,5	294,0	346,5	358,0	411,0	422,5	475,0	486,5	
Art.-No.		781017	781024	781031	781048	781055	781062	781079	781086	781093	781109	781116	781123	

Gerüstfeldlänge: 2,50 m – Gerüstfeldbreite: 1,50 m														
	A bis ca.	m	3,00	4,40	5,40	6,40	7,40	8,40	9,40	10,40	11,40	12,40	13,40	14,40
	B ca.	m	1,00	2,40	3,40	4,40	5,40	6,40	7,40	8,40	9,40	10,40	11,40	12,40
	C ca.	m	2,30	3,50	4,50	5,50	6,50	7,50	8,50	9,50	10,50	11,50	12,50	13,50
Grundfläche max.	m	2,70 x 1,65	2,70 x 2,00	2,70 x 2,00	4,35 x 4,60	4,35 x 4,60	4,35 x 4,60	4,35 x 4,60	4,35 x 4,60	4,35 x 4,60	4,35 x 4,60	4,35 x 4,60	4,35 x 4,60	4,35 x 4,60
Gewicht	kg	80,00	153,5	212,5	251,5	310,5	323,5	382,5	395,5	455,0	468,0	527,0	540,0	
Art.-No.		782014	782021	782038	782045	782052	782069	782076	782083	782090	782106	782113	782120	

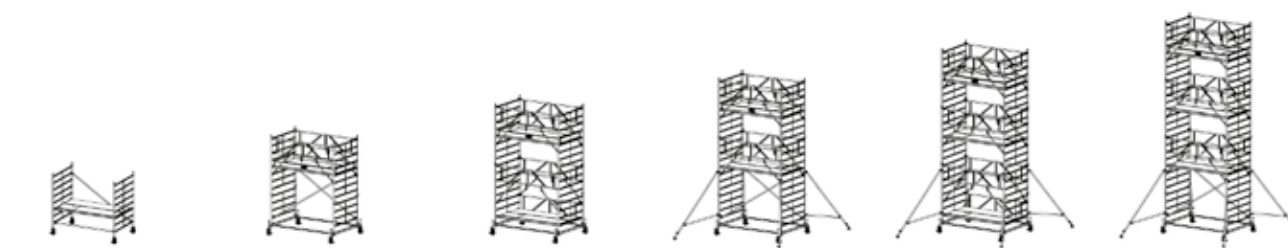

Arbeitshöhe: 3,00 m
Standhöhe: 1,00 m
Gerüsthöhe: 2,30 m

Arbeitshöhe: 4,40 m
Standhöhe: 2,40 m
Gerüsthöhe: 3,50 m

Arbeitshöhe: 5,40 m
Standhöhe: 3,40 m
Gerüsthöhe: 4,50 m

Arbeitshöhe: 6,40 m
Standhöhe: 4,40 m
Gerüsthöhe: 5,50 m

Arbeitshöhe: 7,40 m
Standhöhe: 5,40 m
Gerüsthöhe: 6,50 m

Arbeitshöhe: 8,40 m
Standhöhe: 6,40 m
Gerüsthöhe: 7,50 m

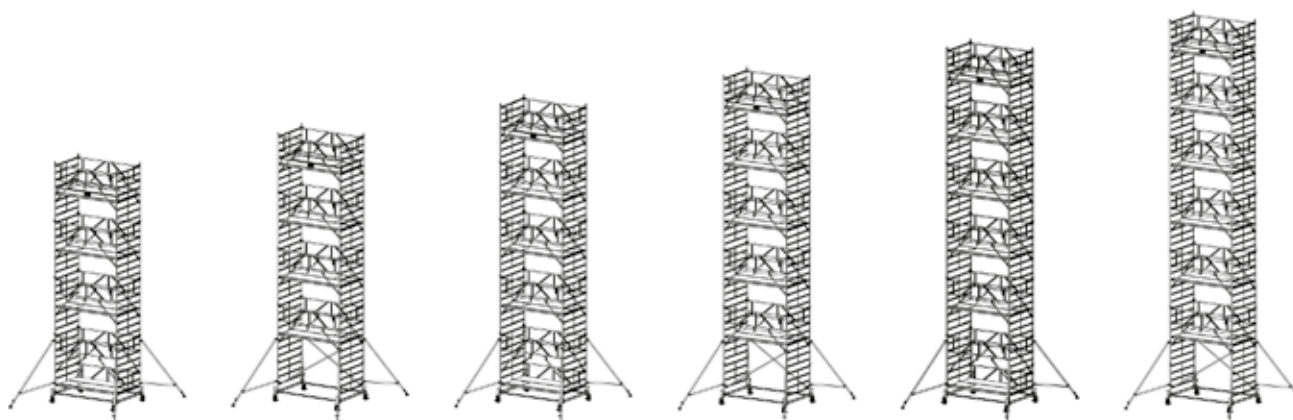

Arbeitshöhe: 9,40 m
Standhöhe: 7,40 m
Gerüsthöhe: 8,50 m

Arbeitshöhe: 10,40 m
Standhöhe: 8,40 m
Gerüsthöhe: 9,50 m

Arbeitshöhe: 11,40 m
Standhöhe: 9,40 m
Gerüsthöhe: 10,50 m

Arbeitshöhe: 12,40 m
Standhöhe: 10,40 m
Gerüsthöhe: 11,50 m

Arbeitshöhe: 13,40 m
Standhöhe: 11,40 m
Gerüsthöhe: 12,50 m

Arbeitshöhe: 14,40 m
Standhöhe: 12,40 m
Gerüsthöhe: 13,50 m

Arbeitshöhe m	Gerüstfeldlänge 2,00 m	Gerüstfeldlänge 2,50 m	3,00 m	4,40 m	5,40 m	6,40 m	7,40 m	8,40 m	9,40 m	10,40 m	11,40 m	12,40 m	13,40 m	14,40 m
			1,00 m	2,40 m	3,40 m	4,40 m	5,40 m	6,40 m	7,40 m	8,40 m	9,40 m	10,40 m	11,40 m	12,40 m
Standhöhe m														
Gerüsthöhe m														
Bezeichnung	Art.-No.	Art.-No.	Stück	Stück	Stück	Stück	Stück	Stück	Stück	Stück	Stück	Stück	Stück	Stück
Vertikalrahmen 2,00 m	705181	705181	2	2	3	4	5	6	7	8	9	10	11	12
Vertikalrahmen 1,00 m	705198	705198	0	2	2	2	2	2	2	2	2	2	2	2
Belagbühne mit Luke	701213	701220	1	1	2	2	3	3	4	4	5	5	6	6
Belagbühne ohne Luke	701251	701268	1	1	2	2	3	3	4	4	5	5	6	6
Diagonallstrebe	702852	702845	1	2	0	2	0	2	0	2	0	2	0	2
Geländerrahmen	702517	702500	0	0	1	0	1	0	1	0	1	0	1	0
GuardMatic-System®	702579	702586	0	2	4	4	6	6	8	8	10	10	12	12
Geländerstrebe	702210	702203	1	0	0	0	0	0	0	0	0	0	0	0
Basisstrebe	912848	912831	0	2	2	2	2	2	2	2	2	2	2	2
Fahrtraverse	704177	704177	0	2	2	2	2	2	2	2	2	2	2	2
Ausleger	702760	702760	0	0	0	4	4	4	4	4	4	4	4	4
Querbord	703750	703750	0	2	2	2	2	2	2	2	2	2	2	2
Längsbord	703712	703729	0	2	2	2	2	2	2	2	2	2	2	2
Fußplatte	914026	914026	4	4	4	4	4	4	4	4	4	4	4	4
Fahrrollensatz höhenverstellbar Ø 150 mm	914323	914323	1	1	1	1	1	1	1	1	1	1	1	1
Fallstecker	704405	704405	0	8	10	12	14	16	18	20	22	24	26	28

Zubehör				
Stabilisierungs-Set 1,2 m	Stabilisierungs-Set 1,5 m	Ballastgewicht	Fahrrolle höhenverstellbar Ø 150 mm	Fahrrolle Ø 150 mm gummiert
Gewicht 6,9 kg	Gewicht 8,4 kg	Gewicht 10,0 kg	Gewicht 3,8 kg	Gewicht 3,8 kg
Art.-No. 910059	Art.-No. 910066	Art.-No. 704306	Art.-No. 914118	Art.-No. 914330

Alu-Fahrgerüst Serie 100

Das professionelle Alu-Fahrgerüst mit leichter Alu-Teleskoptraverse.

- + TÜV-geprüft, Belastbarkeit 200 kg/m² (Gerüstgruppe 3) nach DIN EN 1004-1
- + Das universelle Alu-Fahrgerüst für Arbeiten bis zu einer max. Arbeitshöhe von 14,50 m (bei Gerüstfeldlänge 2,00 m bis zu 12,50 m)
- + Durch die Befestigung des Geländerrahmens GuardMatic-System[®] vor dem Einhängen der nächsthöheren Belagbühne ist der sichere Aufbau gewährleistet. Beim Durchsteigen der Belagbühne ist ein komplettes Geländer und damit eine Absturzsicherung vorhanden
- + Die Integration der Diagonalen in das GuardMatic-System[®] gewährleistet eine einfache und sichere Montage. Für Transport oder Lagerung kann der Geländerrahmen platzsparend zusammengeklappt werden
- + Die 6-Punkt-Fixierung des GuardMatic-Systems[®] sorgt für maximale Stabilität in der Höhe. Das einzigartige selbstsichernde KRAUSE-Verriegelungssystem mit einer formschlüssigen Verbindung ermöglicht den einfachen, schnellen und sicheren Auf- und Abbau
- + Die innovative Form der Diagonalen bietet eine maximale Nutzfläche auf der Belagbühne und stört in keiner Weise
- + Maximaler Belagbühnenabstand von 2,00 m für komfortablen und sicheren Aufbau ohne Hilfsmittel
- + Das Gerüst ist stufenlos auf der Fahrtraverse leicht positionierbar
- + Höhenverstellbare Fahrrollen (Ø 200 mm) gewährleisten durch das integrierte Spindelgewinde auch den Einsatz auf unebenem Gelände (stufenloser Verstellbereich: 300 – 580 mm)
- + Leicht zu montierende Ausleger mit stufenlos teleskopierbarem Schwenkfuß (Verstellbereich bis zu 230 mm) sorgen ab einer Arbeitshöhe von 7,50 m auf jedem Untergrund für eine sichere Abstützung und Stabilität in großen Höhen
- + Feldlängen: 2,00 m und 2,50 m
- + Gerüstfeldbreite: 0,75 m

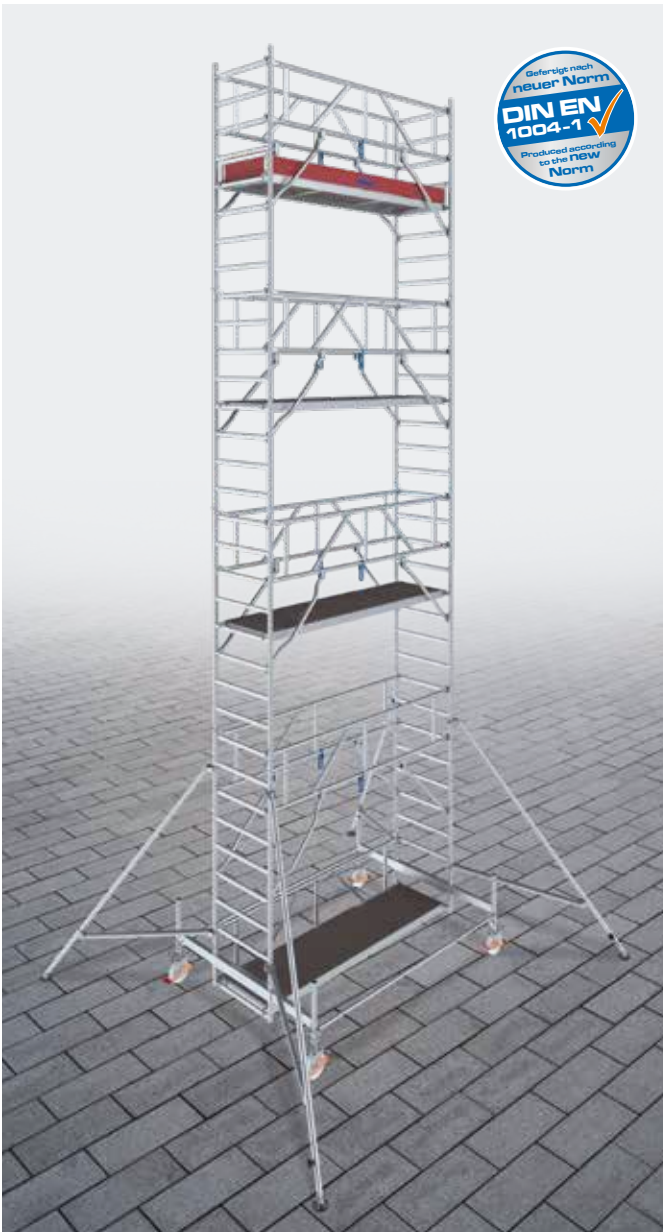

STABILO Serie 100					
Gerüstfeldlängen	Gerüstfeldbreite	max. Arbeitshöhe	Fahrrollen	Fahrtraverse	Aufstieg über
2,00 m	0,75 m	12,50 m	Ø 200 mm höhenverstellbar	Aluminium	Vertikalrahmen
2,50 m		14,50 m			

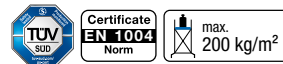

45%

schnellerer Aufbau!
 Aufbauzeit ca. 45% schneller
 als mit dem alten System

Gerüstfeldlänge: 2,00 m – Gerüstfeldbreite: 0,75 m											
	A bis ca.	m	4,50	5,50	6,50	7,50	8,50	9,50	10,50	11,50	12,50
	B ca.	m	2,50	3,50	4,50	5,50	6,50	7,50	8,50	9,50	10,50
	C ca.	m	3,60	4,60	5,60	6,60	7,60	8,60	9,60	10,60	11,60
Grundfläche max.	m	2,35 x 2,05	2,35 x 2,05	2,35 x 2,05	3,85 x 3,35	3,85 x 3,35	3,85 x 3,85	3,85 x 3,85	3,85 x 3,85	3,85 x 3,85	3,85 x 3,85
Gewicht	kg	121,0	155,0	162,0	209,0	216,5	263,0	270,5	304,5	312,0	
Art.-No.		773012	773029	773036	773043	773050	773067	773074	773081	773098	

Gerüstfeldlänge: 2,50 m – Gerüstfeldbreite: 0,75 m													
	A bis ca.	m	4,50	5,50	6,50	7,50	8,50	9,50	10,50	11,50	12,50	13,50	14,50
	B ca.	m	2,50	3,50	4,50	5,50	6,50	7,50	8,50	9,50	10,50	11,50	12,50
	C ca.	m	3,60	4,60	5,60	6,60	7,60	8,60	9,60	10,60	11,60	12,60	13,60
Grundfläche max.	m	2,85 x 2,05	2,85 x 2,05	2,85 x 2,05	4,35 x 3,35	4,35 x 3,35	4,35 x 3,85	4,35 x 3,85	4,35 x 3,85	4,35 x 3,85	4,35 x 3,85	4,35 x 3,85	4,35 x 3,85
Gewicht	kg	132,0	170,0	178,5	229,0	237,5	288,0	297,0	334,5	343,0	381,0	389,5	
Art.-No.		774019	774026	774033	774040	774057	774064	774071	774088	774095	774101	774118	



Arbeitshöhe: 4,50 m
Standhöhe: 2,50 m
Gerüsthöhe: 3,60 m



Arbeitshöhe: 5,50 m
Standhöhe: 3,50 m
Gerüsthöhe: 4,60 m



Arbeitshöhe: 6,50 m
Standhöhe: 4,50 m
Gerüsthöhe: 5,60 m

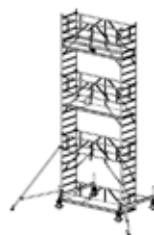

Arbeitshöhe: 7,50 m
Standhöhe: 5,50 m
Gerüsthöhe: 6,60 m

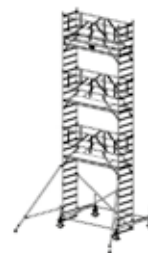

Arbeitshöhe: 8,50 m
Standhöhe: 6,50 m
Gerüsthöhe: 7,60 m

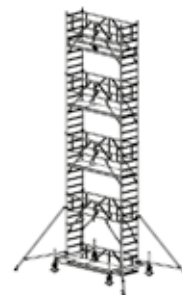

Arbeitshöhe: 9,50 m
Standhöhe: 7,50 m
Gerüsthöhe: 8,60 m

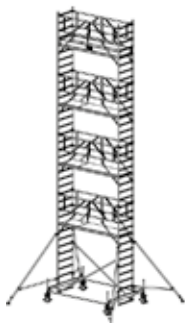

Arbeitshöhe: 10,50 m
Standhöhe: 8,50 m
Gerüsthöhe: 9,60 m

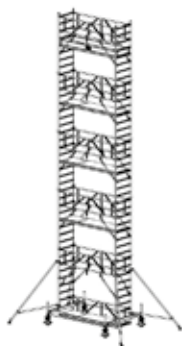

Arbeitshöhe: 11,50 m
Standhöhe: 9,50 m
Gerüsthöhe: 10,60 m

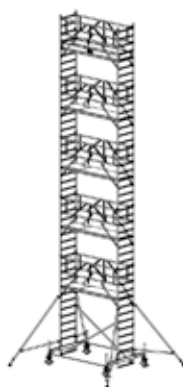

Arbeitshöhe: 12,50 m
Standhöhe: 10,50 m
Gerüsthöhe: 11,60 m

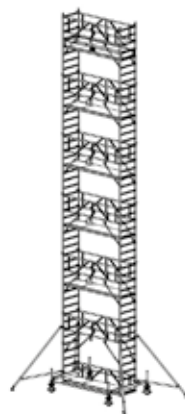

Arbeitshöhe: 13,50 m
Standhöhe: 11,50 m
Gerüsthöhe: 12,60 m

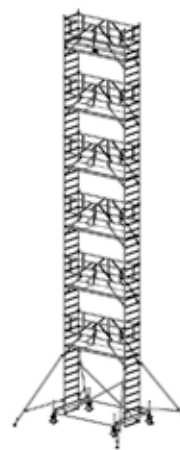

Arbeitshöhe: 14,50 m
Standhöhe: 12,50 m
Gerüsthöhe: 13,60 m

Arbeitshöhe m	Gerüstfeldlänge 2,00 m	Gerüstfeldlänge 2,50 m	Nur für Gerüstfeldlänge 2,50 m										
			4,50 m	5,50 m	6,50 m	7,50 m	8,50 m	9,50 m	10,50 m	11,50 m	12,50 m	13,50 m	14,50 m
			2,50 m	3,50 m	4,50 m	5,50 m	6,50 m	7,50 m	8,50 m	9,50 m	10,50 m	11,50 m	12,50 m
Standhöhe m													
Gerüsthöhe m													
Bezeichnung	Art.-No.	Art.-No.	Stück	Stück	Stück	Stück	Stück	Stück	Stück	Stück	Stück	Stück	Stück
Vertikalrahmen 2,00 m	705167	705167	2	3	4	5	6	7	8	9	10	11	12
Vertikalrahmen 1,00 m	705174	705174	2	2	2	2	2	2	2	2	2	2	2
Belagbühne mit Luke	701213	701220	1	2	2	3	3	4	4	5	5	6	6
Diagonalstrebe	702852	702845	2	0	2	0	2	0	2	0	2	0	2
Geländerrahmen	702517	702500	0	1	0	1	0	1	0	1	0	1	0
GuardMatic-System®	702579	702586	2	4	4	6	6	8	8	10	10	12	12
Basisstrebe	704085	704078	2	2	2	2	2	2	2	2	2	2	2
Teleskop-Traverse	704207	704207	2	2	2	2	2	2	2	2	2	2	2
Ausleger	702760	702760	0	0	0	2	2	4	4	4	4	4	4
Querbord	703743	703743	2	2	2	2	2	2	2	2	2	2	2
Längsbord	703712	703729	2	2	2	2	2	2	2	2	2	2	2
Fahrrolle höhenverstellbar Ø 200 mm	704108	704108	4	4	4	4	4	4	4	4	4	4	4
Fallstecker	704405	704405	8	10	12	14	16	18	20	22	24	26	28

Zubehör				
Stabilisierungs-Set 1,2 m	Stabilisierungs-Set 1,5 m	Ballastgewicht	VR Ausgleichshülse	Aufstiegshilfe
Gewicht 6,9 kg	Gewicht 8,4 kg	Gewicht 10,0 kg	Gewicht 0,3 kg	Gewicht 2,0 kg
Art.-No. 910059	Art.-No. 910066	Art.-No. 704306	Art.-No. 704160	Art.-No. 703972

Alu-Fahrgerüst Serie 500

Das professionelle Alu-Fahrgerüst mit leichter Alu-Teleskoptraverse und doppelter Belagbühnenfläche.

- + TÜV-geprüft, Belastbarkeit 200 kg/m² (Gerüstgruppe 3) nach DIN EN 1004-1
- + Das universelle Alu-Fahrgerüst für Arbeiten bis zu einer max. Arbeitshöhe von 14,50 m (bei Gerüstfeldlänge 2,00 m bis zu 12,50 m)
- + Durch die Befestigung des Geländerrahmens GuardMatic-System® vor dem Einhängen der nächsthöheren Belagbühne ist der sichere Aufbau gewährleistet. Beim Durchsteigen der Belagbühne ist ein komplettes Geländer und damit eine Absturzsicherung vorhanden
- + Die Integration der Diagonalen in das GuardMatic-System® gewährleistet eine einfache und sichere Montage. Für Transport oder Lagerung kann der Geländerrahmen platzsparend zusammengeklappt werden
- + Die 6-Punkt-Fixierung des GuardMatic-Systems® sorgt für maximale Stabilität in der Höhe. Das einzigartige selbstsichernde KRAUSE-Verriegelungssystem mit einer formschlüssigen Verbindung ermöglicht den einfachen, schnellen und sicheren Auf- und Abbau
- + Die innovative Form der Diagonalen bietet eine maximale Nutzfläche auf der Belagbühne und stört in keiner Weise
- + Maximaler Belagbühnenabstand von 2,00 m für komfortablen und sicheren Aufbau ohne Hilfsmittel
- + Das Gerüst ist stufenlos auf der Fahrtraverse leicht positionierbar
- + Höhenverstellbare Fahrrollen (Ø 200 mm) gewährleisten durch das integrierte Spindelgewinde auch den Einsatz auf unebenem Gelände (stufenloser Verstellbereich: 300 – 580 mm)
- + Die große Standfläche bietet viel Platz für Personal und Material
- + Leicht zu montierende Ausleger mit stufenlos teleskopierbarem Schwenkfuß (Verstellbereich bis zu 230 mm) sorgen ab einer Arbeitshöhe von 8,50 m auf jedem Untergrund für eine sichere Abstützung und Stabilität in großen Höhen
- + Feldlängen: 2,00 m und 2,50 m
- + Gerüstfeldbreite: 1,50 m

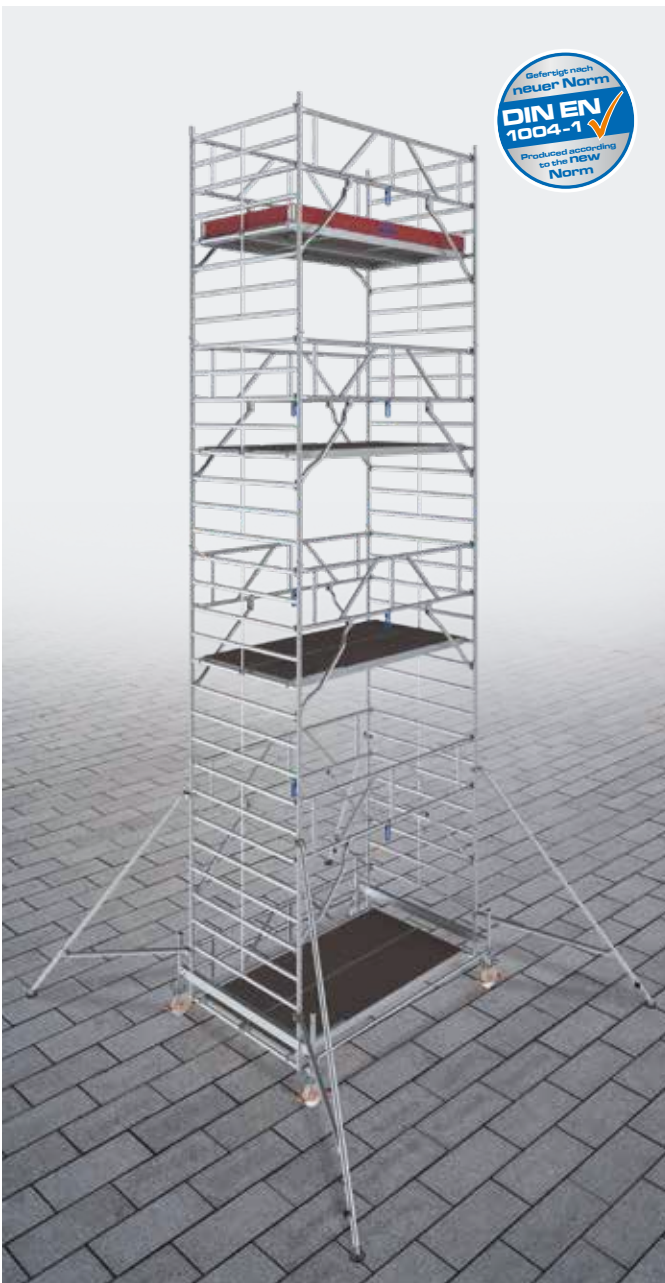

STABILO Serie 500					
Gerüstfeldlängen	Gerüstfeldbreite	max. Arbeitshöhe	Fahrrollen	Fahrtraverse	Aufstieg über
2,00 m	1,50 m	12,50 m	Ø 200 mm höhenverstellbar	Aluminium	Vertikalrahmen
2,50 m		14,50 m			

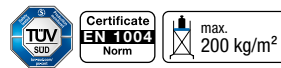

45 % schnellerer Aufbau!
Aufbauzeit ca. 45% schneller als mit dem alten System

Gerüstfeldlänge: 2,00 m – Gerüstfeldbreite: 1,50 m											
	A bis ca.	m	4,50	5,50	6,50	7,50	8,50	9,50	10,50	11,50	12,50
	B ca.	m	2,50	3,50	4,50	5,50	6,50	7,50	8,50	9,50	10,50
	C ca.	m	3,60	4,60	5,60	6,60	7,60	8,60	9,60	10,60	11,60
Grundfläche max.	m	2,35 x 2,05	2,35 x 2,05	2,35 x 2,05	2,35 x 2,05	3,85 x 4,65	3,85 x 4,65	3,85 x 4,65	3,85 x 4,65	3,85 x 4,65	3,85 x 4,65
Gewicht	kg	155,5	208,0	219,5	272,50	309,5	362,0	373,5	426,0	438,0	438,0
Art.-No.		783011	783028	783035	783042	783059	783066	783073	783080	783097	783097

Gerüstfeldlänge: 2,50 m – Gerüstfeldbreite: 1,50 m													
	A bis ca.	m	4,50	5,50	6,50	7,50	8,50	9,50	10,50	11,50	12,50	13,50	14,50
	B ca.	m	2,50	3,50	4,50	5,50	6,50	7,50	8,50	9,50	10,50	11,50	12,50
	C ca.	m	3,60	4,60	5,60	6,60	7,60	8,60	9,60	10,60	11,60	12,60	13,60
Grundfläche max.	m	2,85 x 2,05	2,85 x 2,05	2,85 x 2,05	2,85 x 2,05	4,35 x 4,65	4,35 x 4,65	4,35 x 4,65	4,35 x 4,65	4,35 x 4,65	4,35 x 4,65	4,35 x 4,65	4,35 x 4,65
Gewicht	kg	170,0	229,0	242,0	301,5	340,0	399,0	412,0	471,0	484,0	543,5	556,5	556,5
Art.-No.		784018	784025	784032	784049	784056	784063	784070	784087	784094	784100	784117	784117



Arbeitshöhe: 4,50 m
Standhöhe: 2,50 m
Gerüsthöhe: 3,60 m



Arbeitshöhe: 5,50 m
Standhöhe: 3,50 m
Gerüsthöhe: 4,60 m



Arbeitshöhe: 6,50 m
Standhöhe: 4,50 m
Gerüsthöhe: 5,60 m



Arbeitshöhe: 7,50 m
Standhöhe: 5,50 m
Gerüsthöhe: 6,60 m

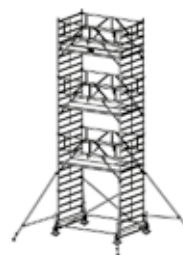

Arbeitshöhe: 8,50 m
Standhöhe: 6,50 m
Gerüsthöhe: 7,60 m

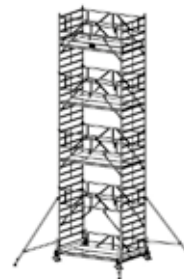

Arbeitshöhe: 9,50 m
Standhöhe: 7,50 m
Gerüsthöhe: 8,60 m

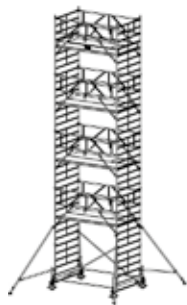

Arbeitshöhe: 10,50 m
Standhöhe: 8,50 m
Gerüsthöhe: 9,60 m

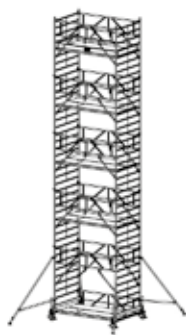

Arbeitshöhe: 11,50 m
Standhöhe: 9,50 m
Gerüsthöhe: 10,60 m

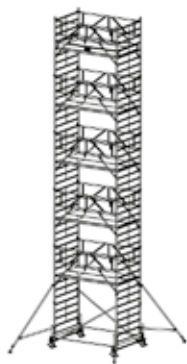

Arbeitshöhe: 12,50 m
Standhöhe: 10,50 m
Gerüsthöhe: 11,60 m

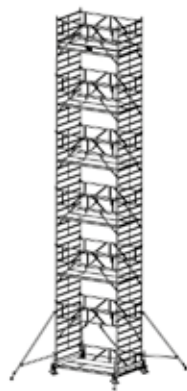

Arbeitshöhe: 13,50 m
Standhöhe: 11,50 m
Gerüsthöhe: 12,60 m

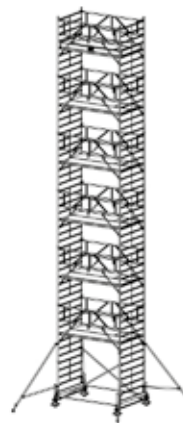

Arbeitshöhe: 14,50 m
Standhöhe: 12,50 m
Gerüsthöhe: 13,60 m

Arbeitshöhe m	Gerüstfeldlänge 2,00 m	Gerüstfeldlänge 2,50 m	4,50 m	5,50 m	6,50 m	7,50 m	8,50 m	9,50 m	10,50 m	11,50 m	12,50 m	13,50 m	14,50 m
			2,50 m	3,50 m	4,50 m	5,50 m	6,50 m	7,50 m	8,50 m	9,50 m	10,50 m	11,50 m	12,50 m
Standhöhe m	Nur für Gerüstfeldlänge 2,50 m												
Gerüsthöhe m													
Bezeichnung	Art.-No.	Art.-No.	Stück	Stück	Stück	Stück	Stück	Stück	Stück	Stück	Stück	Stück	Stück
Vertikalrahmen 2,00 m	705181	705181	2	3	4	5	6	7	8	9	10	11	12
Vertikalrahmen 1,00 m	705198	705198	2	2	2	2	2	2	2	2	2	2	2
Belagbühne mit Luke	701213	701220	1	2	2	3	3	4	4	5	5	6	6
Belagbühne ohne Luke	701251	701268	1	2	2	3	3	4	4	5	5	6	6
Diagonalstrebe	702852	702845	2	0	2	0	2	0	2	0	2	0	2
Geländerrahmen	702517	702500	0	1	0	1	0	1	0	1	0	1	0
GuardMatic-System®	702579	702586	2	4	4	6	6	8	8	10	10	12	12
Basisstrebe	704085	704078	2	2	2	2	2	2	2	2	2	2	2
Teleskop-Traverse	704214	704214	2	2	2	2	2	2	2	2	2	2	2
Ausleger	702760	702760	0	0	0	0	4	4	4	4	4	4	4
Querbord	703750	703750	2	2	2	2	2	2	2	2	2	2	2
Längsbord	703712	703729	2	2	2	2	2	2	2	2	2	2	2
Fahrrolle höhenverstellbar Ø 200 mm	704108	704108	4	4	4	4	4	4	4	4	4	4	4
Fallstecker	704405	704405	8	10	12	14	16	18	20	22	24	26	28

Zubehör				
Stabilisierungs-Set 1,2 m	Stabilisierungs-Set 1,5 m	Ballastgewicht	VR Ausgleichshülse	Aufstiegshilfe
Gewicht 6,9 kg	Gewicht 8,4 kg	Gewicht 10,0 kg	Gewicht 0,3 kg	Gewicht 2,0 kg
Art.-No. 910059	Art.-No. 910066	Art.-No. 704306	Art.-No. 704160	Art.-No. 703972

Alu-Fahrgerüst Serie 1000

Das professionelle Alu-Fahrgerüst ohne Fahrtraverse.

- + TÜV-geprüft, Belastbarkeit 200 kg/m² (Gerüstgruppe 3) nach DIN EN 1004-1
- + Das universelle Alu-Fahrgerüst für Arbeiten bis zu einer Arbeitshöhe von 14,30 m (bei Gerüstfeldlänge 2,00 m bis 12,30 m)
- + Die schnell lösbaren Ausleger erlauben ein leichtes Durchfahren durch schmale Durchgänge
- + Durch die Befestigung des Geländerrahmens GuardMatic-System® vor dem Einhängen der nächsthöheren Belagbühne ist der sichere Aufbau gewährleistet. Beim Durchsteigen der Belagbühne ist ein komplettes Geländer und damit eine Absturzsicherung vorhanden
- + Die Integration der Diagonalen in das GuardMatic-System® gewährleistet eine einfache und sichere Montage. Für Transport oder Lagerung kann der Geländerrahmen platzsparend zusammengefaltet werden
- + Die 6-Punkt-Fixierung des GuardMatic-Systems® sorgt für maximale Stabilität in der Höhe. Das einzigartige selbstsichernde KRAUSE-Verriegelungssystem mit einer formschlüssigen Verbindung ermöglicht den einfachen, schnellen und sicheren Auf- und Abbau
- + Die innovative Form der Diagonalen bietet eine maximale Nutzfläche auf der Belagbühne und stört in keiner Weise
- + Maximaler Belagbühnenabstand von 2,00 m für komfortablen und sicheren Aufbau ohne Hilfsmittel
- + Höhenverstellbare Fahrrollen (Ø 200 mm) gewährleisten durch das integrierte Spindelgewinde auch den Einsatz auf unebenem Gelände (stufenloser Verstellbereich: 300 – 580 mm)
- + Leicht zu montierende Ausleger mit stufenlos teleskopierbarem Schwenkfuß (Verstellbereich bis zu 230 mm) sorgen auf jedem Untergrund für eine sichere Abstützung und Stabilität für große Höhen
- + Feldlängen: 2,00 m und 2,50 m
- + Gerüstfeldbreite: 0,75 m

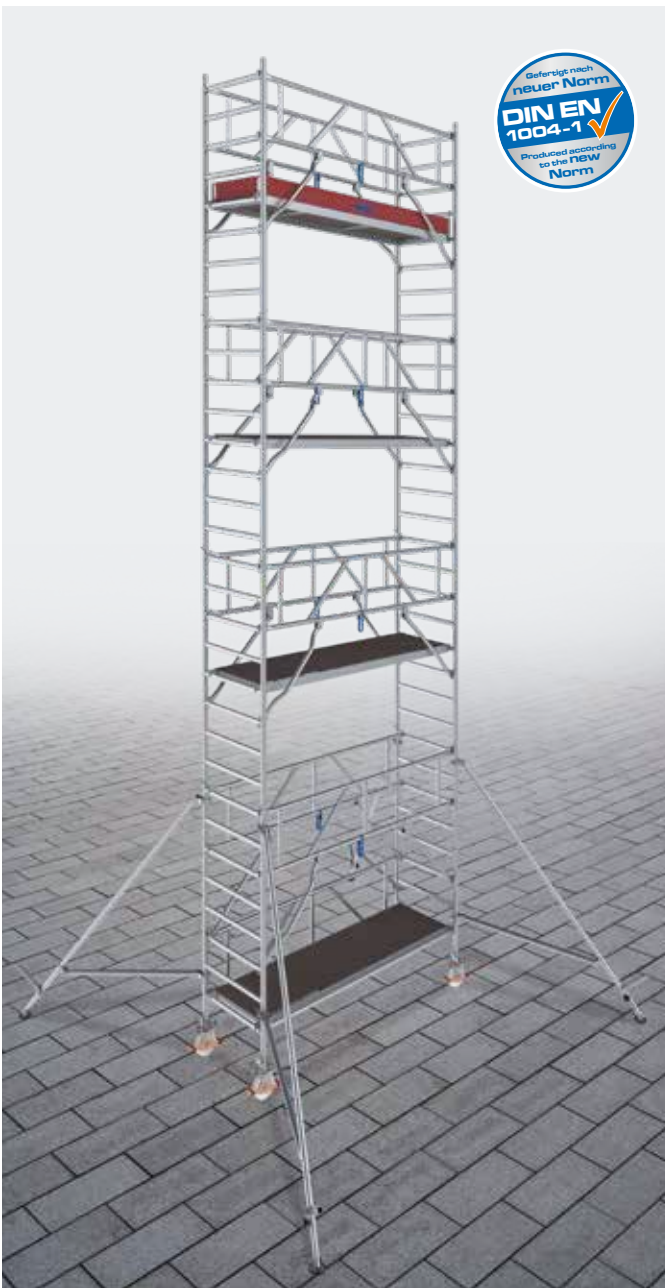

STABILO Serie 1000					
Gerüstfeldlängen	Gerüstfeldbreite	max. Arbeitshöhe	Fahrrollen	Fahrtraverse	Aufstieg über
2,00 m	0,75 m	12,30 m	Ø 200 mm höhenverstellbar	-	Vertikalrahmen
2,50 m		14,30 m			



Gerüstfeldlänge: 2,00 m – Gerüstfeldbreite: 0,75 m

	A bis ca.	m	4,30	5,30	6,30	7,30	8,30	9,30	10,30	11,30	12,30
B ca.	m	2,30	3,30	4,30	5,30	6,30	7,30	8,30	9,30	10,30	11,30
C ca.	m	3,40	4,40	5,40	6,40	7,40	8,40	9,40	10,40	11,40	12,40
Grundfläche max.	m	3,85 x 3,90	3,85 x 3,90	3,85 x 3,90	3,85 x 3,90	3,85 x 3,90	3,85 x 3,90	3,85 x 3,90	3,85 x 3,90	3,85 x 3,90	3,85 x 3,90
Gewicht	kg	122,0	153,0	163,5	194,0	205,0	235,5	250,5	281,0	291,5	
Art.-No.		776013	776020	776037	776044	776051	776068	776075	776082	776099	

Gerüstfeldlänge: 2,50 m – Gerüstfeldbreite: 0,75 m

	A bis ca.	m	4,30	5,30	6,30	7,30	8,30	9,30	10,30	11,30	12,30	13,30	14,30
B ca.	m	2,30	3,30	4,30	5,30	6,30	7,30	8,30	9,30	10,30	11,30	12,30	13,30
C ca.	m	3,40	4,40	5,40	6,40	7,40	8,40	9,40	10,40	11,40	12,40	13,40	14,40
Grundfläche max.	m	4,35 x 3,90	4,35 x 3,90	4,35 x 3,90	4,35 x 3,90	4,35 x 3,90	4,35 x 3,90	4,35 x 3,90	4,35 x 3,90	4,35 x 3,90	4,35 x 3,90	4,35 x 3,90	4,35 x 3,90
Gewicht	kg	132,5	166,5	179,0	212,5	225,5	259,0	275,5	309,5	322,0	356,0	368,5	
Art.-No.		777010	777027	777034	777041	777058	777065	777072	777089	777096	777102	777119	

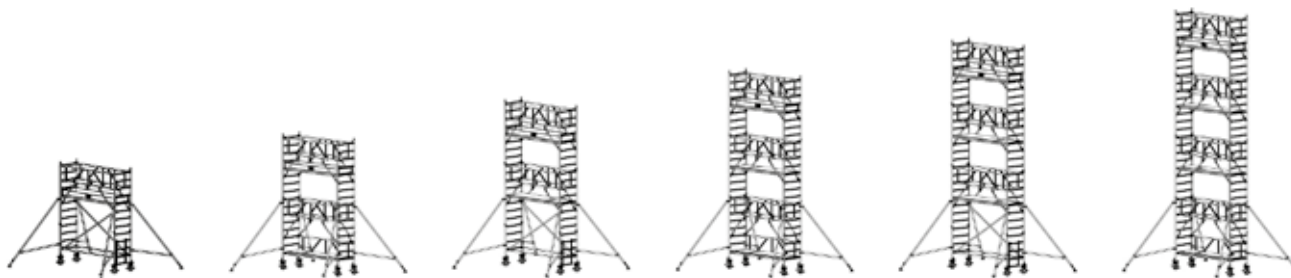

Arbeitshöhe: 4,30 m	Arbeitshöhe: 5,30 m	Arbeitshöhe: 6,30 m	Arbeitshöhe: 7,30 m	Arbeitshöhe: 8,30 m	Arbeitshöhe: 9,30 m
Standhöhe: 2,30 m	Standhöhe: 3,30 m	Standhöhe: 4,30 m	Standhöhe: 5,30 m	Standhöhe: 6,30 m	Standhöhe: 7,30 m
Gerüsthöhe: 3,40 m	Gerüsthöhe: 4,40 m	Gerüsthöhe: 5,40 m	Gerüsthöhe: 6,40 m	Gerüsthöhe: 7,40 m	Gerüsthöhe: 8,40 m

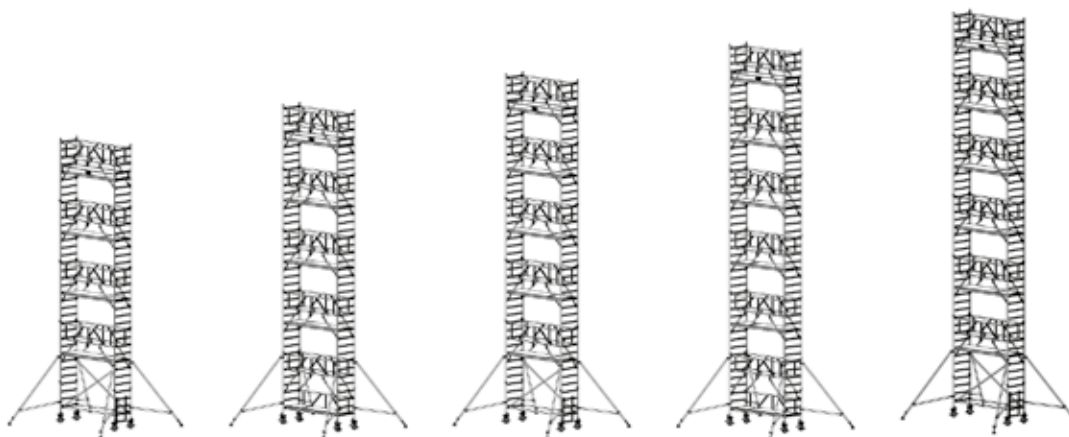

Arbeitshöhe: 10,30 m	Arbeitshöhe: 11,30 m	Arbeitshöhe: 12,30 m	Arbeitshöhe: 13,30 m	Arbeitshöhe: 14,30 m
Standhöhe: 8,30 m	Standhöhe: 9,30 m	Standhöhe: 10,30 m	Standhöhe: 11,30 m	Standhöhe: 12,30 m
Gerüsthöhe: 9,40 m	Gerüsthöhe: 10,40 m	Gerüsthöhe: 11,40 m	Gerüsthöhe: 12,40 m	Gerüsthöhe: 13,40 m

													Nur für Gerüstfeldlänge 2,50 m	
Arbeitshöhe m	Gerüstfeldlänge 2,00 m	Gerüstfeldlänge 2,50 m	4,30 m	5,30 m	6,30 m	7,30 m	8,30 m	9,30 m	10,30 m	11,30 m	12,30 m	13,30 m	14,30 m	
Standhöhe m			2,30 m	3,30 m	4,30 m	5,30 m	6,30 m	7,30 m	8,30 m	9,30 m	10,30 m	11,30 m	12,30 m	
Gerüsthöhe m			3,40 m	4,40 m	5,40 m	6,40 m	7,40 m	8,40 m	9,40 m	10,40 m	11,40 m	12,40 m	13,40 m	
Bezeichnung	Art.-No.	Art.-No.	Stück	Stück	Stück	Stück	Stück	Stück	Stück	Stück	Stück	Stück	Stück	
Vertikalrahmen 2,00 m	705167	705167	2	3	4	5	6	7	8	9	10	11	12	
Vertikalrahmen 1,00 m	705174	705174	2	2	2	2	2	2	2	2	2	2	2	
Belagbühne mit Luke	701213	701220	1	2	2	3	3	4	4	5	5	6	6	
Diagonalstrebe	702852	702845	2	0	2	0	2	0	2	0	2	0	2	
Geländerstrebe	702210	702203	2	1	2	1	2	1	2	1	2	1	2	
Geländerrahmen	702517	702500	0	1	0	1	0	1	0	1	0	1	0	
GuardMatic-System®	702579	702586	2	4	4	6	6	8	8	10	10	12	12	
Aufstiegshilfe	703972	703972	1	0	1	0	1	0	1	0	1	0	1	
Ausleger	702760	702760	4	4	4	4	4	4	4	4	4	4	4	
Ballasthalter	704146	704146	0	0	0	0	0	0	4	4	4	4	4	
Querbord	703743	703743	2	2	2	2	2	2	2	2	2	2	2	
Längsbord	703712	703729	2	2	2	2	2	2	2	2	2	2	2	
Ausgleichshülse	704160	704160	4	4	4	4	4	4	4	4	4	4	4	
Fahrrolle höhenverstellbar Ø 200 mm	704108	704108	4	4	4	4	4	4	4	4	4	4	4	
Fallstecker	704405	704405	4	6	8	10	12	14	16	18	20	22	24	

Zubehör		
Stabilisierungs-Set 1,2 m	Stabilisierungs-Set 1,5 m	Ballastgewicht
Gewicht 6,9 kg	Gewicht 8,4 kg	Gewicht 10,0 kg
Art.-No. 910059	Art.-No. 910066	Art.-No. 704306

Alu-Fahrgerüst Serie 5000

Das professionelle Alu-Fahrgerüst ohne Fahrtraverse mit extra breiter Arbeitsfläche.

- + TÜV-geprüft, Belastbarkeit 200 kg/m² (Gerüstgruppe 3) nach DIN EN 1004-1
- + Das universelle Alu-Fahrgerüst für Arbeiten bis zu einer Arbeitshöhe von 14,30 m (bei Gerüstfeldlänge 2,00 m bis 12,30 m)
- + Durch die Befestigung des Geländerrahmens GuardMatic-System® vor dem Einhängen der nächsthöheren Belagbühne ist der sichere Aufbau gewährleistet. Beim Durchsteigen der Belagbühne ist ein komplettes Geländer und damit eine Absturzsicherung vorhanden
- + Die Integration der Diagonalen in das GuardMatic-System® gewährleistet eine einfache und sichere Montage. Für Transport oder Lagerung kann der Geländerrahmen platzsparend zusammengefaltet werden
- + Die 6-Punkt-Fixierung des GuardMatic-Systems® sorgt für maximale Stabilität in der Höhe. Das einzigartige selbstsichernde KRAUSE-Verriegelungssystem mit einer formschlüssigen Verbindung ermöglicht den einfachen, schnellen und sicheren Auf- und Abbau
- + Die innovative Form der Diagonalen bietet eine maximale Nutzfläche auf der Belagbühne und stört in keiner Weise
- + Maximaler Belagbühnenabstand von 2,00 m für komfortablen und sicheren Aufbau ohne Hilfsmittel
- + Höhenverstellbare Fahrrollen (Ø 200 mm) gewährleisten durch das integrierte Spindelgewinde auch den Einsatz auf unebenem Gelände (stufenloser Verstellbereich: 300 – 580 mm)
- + Die große Standfläche bietet viel Platz für Personal und Material
- + Leicht zu montierende Ausleger mit stufenlos teleskopierbarem Schwenkfuß (Verstellbereich bis zu 230 mm) sorgen auf jedem Untergrund für eine sichere Abstützung und Stabilität in großen Höhen
- + Feldlängen: 2,00 m und 2,50 m
- + Gerüstfeldbreite: 1,50 m

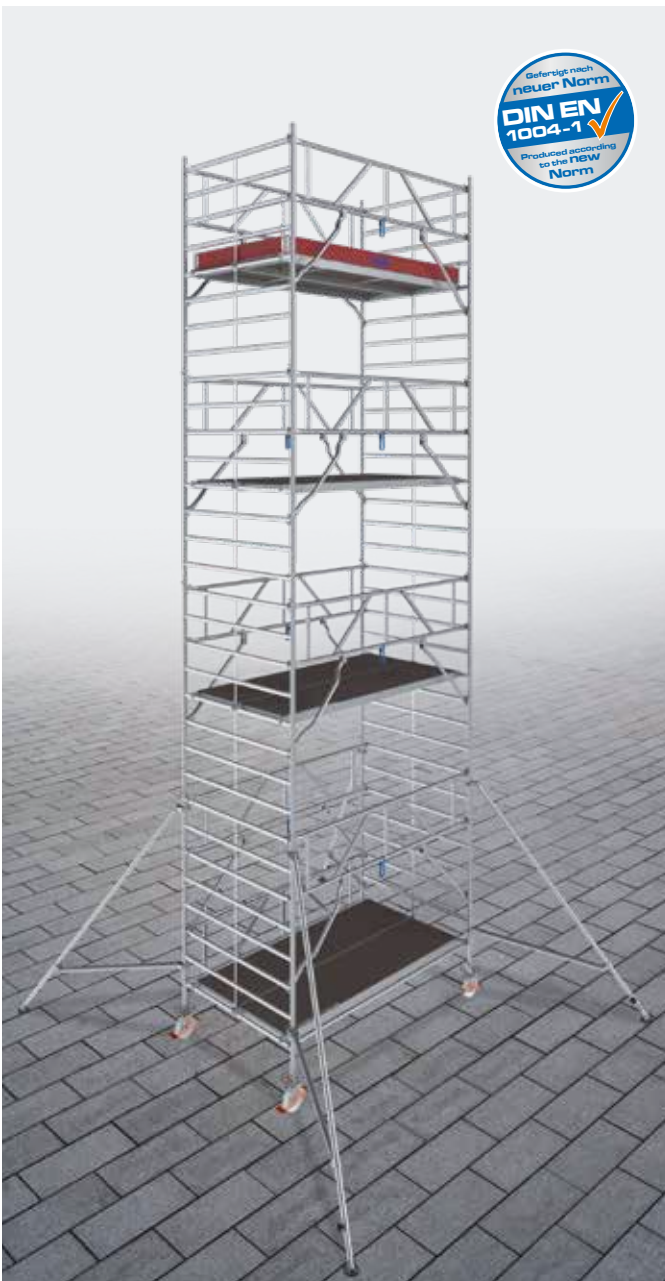

STABILO Serie 5000 Professional					
Gerüstfeldlängen	Gerüstfeldbreite	max. Arbeitshöhe	Fahrrollen	Fahrtraverse	Aufstieg über
2,00 m	1,50 m	12,30 m	Ø 200 mm höhenverstellbar	-	Vertikalrahmen
2,50 m		14,30 m			

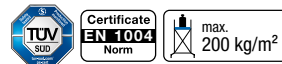

45% **schnellerer Aufbau!**
Aufbauzeit ca. 45% schneller als mit dem alten System

Gerüstfeldlänge: 2,00 m – Gerüstfeldbreite: 1,50 m											
	A bis ca.	m	4,30	5,30	6,30	7,30	8,30	9,30	10,30	11,30	12,30
	B ca.	m	2,30	3,30	4,30	5,30	6,30	7,30	8,30	9,30	10,30
	C ca.	m	3,40	4,40	5,40	6,40	7,40	8,40	9,40	10,40	11,40
Grundfläche max.	m	3,85 x 4,60	3,85 x 4,60	3,85 x 4,60	3,85 x 4,60	3,85 x 4,60	3,85 x 4,60	3,85 x 4,60	3,85 x 4,60	3,85 x 4,60	3,85 x 4,60
Gewicht	kg	151,0	200,0	215,0	264,0	279,5	332,5	347,5	396,5	411,5	
Art.-No.		786012	786029	786036	786043	786050	786067	786074	786081	786098	

Gerüstfeldlänge: 2,50 m – Gerüstfeldbreite: 1,50 m													
	A bis ca.	m	4,30	5,30	6,30	7,30	8,30	9,30	10,30	11,30	12,30	13,30	14,30
	B ca.	m	2,30	3,30	4,30	5,30	6,30	7,30	8,30	9,30	10,30	11,30	12,30
	C ca.	m	3,40	4,40	5,40	6,40	7,40	8,40	9,40	10,40	11,40	12,40	13,40
Grundfläche max.	m	4,35 x 4,60	4,35 x 4,60	4,35 x 4,60	4,35 x 4,60	4,35 x 4,60	4,35 x 4,60	4,35 x 4,60	4,35 x 4,60	4,35 x 4,60	4,35 x 4,60	4,35 x 4,60	4,35 x 4,60
Gewicht	kg	164,5	219,5	236,5	291,5	308,5	364,0	381,0	436,0	457,0	512,0	529,0	
Art.-No.		787019	787026	787033	787040	787057	787064	787071	787088	787095	787101	787118	

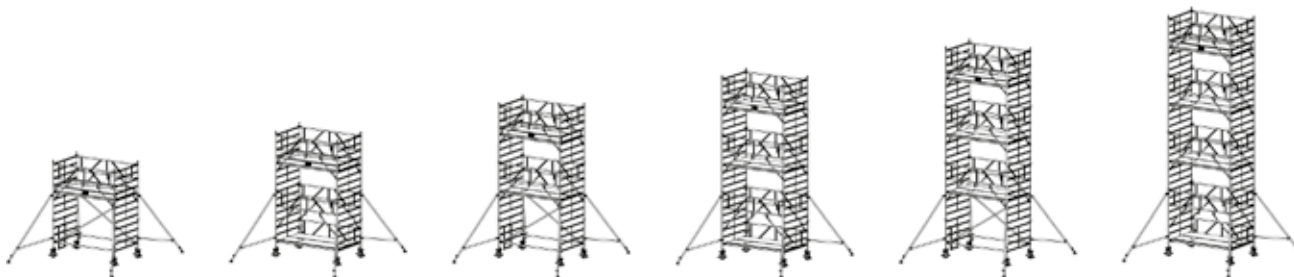

Arbeitshöhe: 4,30 m	Arbeitshöhe: 5,30 m	Arbeitshöhe: 6,30 m	Arbeitshöhe: 7,30 m	Arbeitshöhe: 8,30 m	Arbeitshöhe: 9,30 m
Standhöhe: 2,30 m	Standhöhe: 3,30 m	Standhöhe: 4,30 m	Standhöhe: 5,30 m	Standhöhe: 6,30 m	Standhöhe: 7,30 m
Gerüsthöhe: 3,40 m	Gerüsthöhe: 4,40 m	Gerüsthöhe: 5,40 m	Gerüsthöhe: 6,40 m	Gerüsthöhe: 7,40 m	Gerüsthöhe: 8,40 m

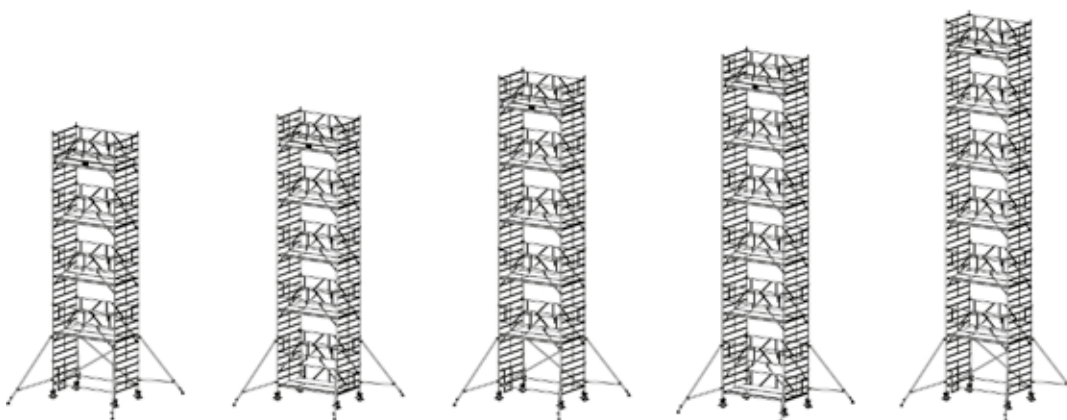

Arbeitshöhe: 10,30 m	Arbeitshöhe: 11,30 m	Arbeitshöhe: 12,30 m	Arbeitshöhe: 13,30 m	Arbeitshöhe: 14,30 m
Standhöhe: 8,30 m	Standhöhe: 9,30 m	Standhöhe: 10,30 m	Standhöhe: 11,30 m	Standhöhe: 12,30 m
Gerüsthöhe: 9,40 m	Gerüsthöhe: 10,40 m	Gerüsthöhe: 11,40 m	Gerüsthöhe: 12,40 m	Gerüsthöhe: 13,40 m

Arbeitshöhe m	Gerüstfeldlänge 2,00 m	Gerüstfeldlänge 2,50 m	Nur für Gerüstfeldlänge 2,50 m										
			4,30 m	5,30 m	6,30 m	7,30 m	8,30 m	9,30 m	10,30 m	11,30 m	12,30 m	13,30 m	14,30 m
			2,30 m	3,30 m	4,30 m	5,30 m	6,30 m	7,30 m	8,30 m	9,30 m	10,30 m	11,30 m	12,30 m
Gerüsthöhe m			3,40 m	4,40 m	5,40 m	6,40 m	7,40 m	8,40 m	9,40 m	10,40 m	11,40 m	12,40 m	13,40 m
Bezeichnung	Art.-No.	Art.-No.	Stück	Stück	Stück	Stück	Stück	Stück	Stück	Stück	Stück	Stück	Stück
Vertikalrahmen 2,00 m	705181	705181	2	3	4	5	6	7	8	9	10	11	12
Vertikalrahmen 1,00 m	705198	705198	2	2	2	2	2	2	2	2	2	2	2
Belagbühne mit Luke	701213	701220	1	2	2	3	3	4	4	5	5	6	6
Belagbühne ohne Luke	701251	701268	1	2	2	3	3	4	4	5	5	6	6
Diagonalstrebe	702852	702845	2	0	2	0	2	0	2	0	2	0	2
Geländerstrebe	702210	702203	2	1	2	1	2	1	2	1	2	1	2
Geländerrahmen	702517	702500	0	1	0	1	0	1	0	1	0	1	0
GuardMatic-System®	702579	702586	2	4	4	6	6	8	8	10	10	12	12
Aufstiegshilfe	703972	703972	1	0	1	0	1	0	1	0	1	0	1
Ausleger	702760	702760	4	4	4	4	4	4	4	4	4	4	4
Ballsthalter	704146	704146	0	0	0	0	0	0	0	0	4	4	4
Querbord	703750	703750	2	2	2	2	2	2	2	2	2	2	2
Längsbord	703712	703729	2	2	2	2	2	2	2	2	2	2	2
Ausgleichshülse	704160	704160	4	4	4	4	4	4	4	4	4	4	4
Fahrrolle höhenverstellbar Ø 200 mm	704108	704108	4	4	4	4	4	4	4	4	4	4	4
Fallstecker	704405	704405	4	6	8	10	12	14	16	18	20	22	24

Zubehör		
Stabilisierungs-Set 1,2 m	Stabilisierungs-Set 1,5 m	Ballastgewicht
Gewicht 6,9 kg	Gewicht 8,4 kg	Gewicht 10,0 kg
Art.-No. 910059	Art.-No. 910066	Art.-No. 704306

Alu-Fahrgerüst Serie 5500

Das professionelle Alu-Fahrgerüst mit komfortablem Treppenaufgang und doppelter Arbeitsfläche.

- + TÜV-geprüft, Belastbarkeit 200 kg/m² (Gerüstgruppe 3) nach DIN EN 1004-1
- + Das universelle Alu-Fahrgerüst für Arbeiten bis zu einer Arbeitshöhe von 12,30 m
- + Es können problemlos kleinere Materialmengen, schwere Teile und größeres Werkzeug auf die obere Plattform transportiert werden
- + Durch die Befestigung des Geländerrahmens GuardMatic-System[®] vor dem Einhängen der nächsthöheren Belagbühne ist der sichere Aufbau gewährleistet. Beim Durchsteigen der Belagbühne ist ein komplettes Geländer und damit eine Absturzsicherung vorhanden
- + Die Integration der Diagonalen in das GuardMatic-System[®] gewährleistet eine einfache und sichere Montage. Für Transport oder Lagerung kann der Geländerrahmen platzsparend zusammengefaltet werden
- + Die 6-Punkt-Fixierung des GuardMatic-Systems[®] sorgt für maximale Stabilität in der Höhe. Das einzigartige selbstsichernde KRAUSE-Verriegelungssystem mit einer formschlüssigen Verbindung ermöglicht den einfachen, schnellen und sicheren Auf- und Abbau
- + Die innovative Form der Diagonalen bietet eine maximale Nutzfläche auf der Belagbühne und stört in keiner Weise
- + Maximaler Belagbühnenabstand von 2,00 m für komfortablen und sicheren Aufbau ohne Hilfsmittel
- + Höhenverstellbare Fahrrollen (Ø 200 mm) gewährleisten durch das integrierte Spindelgewinde auch den Einsatz auf unebenem Gelände (stufenloser Verstellbereich: 300 – 580 mm)
- + Die große Standfläche bietet viel Platz für Personal und Material
- + Leicht zu montierende Ausleger mit stufenlos teleskopierbarem Schwenkfuß (Verstellbereich bis zu 230 mm) sorgen auf jedem Untergrund für eine sichere Abstützung und Stabilität in großen Höhen
- + Feldlänge: 2,00 m
- + Gerüstfeldbreite: 1,50 m

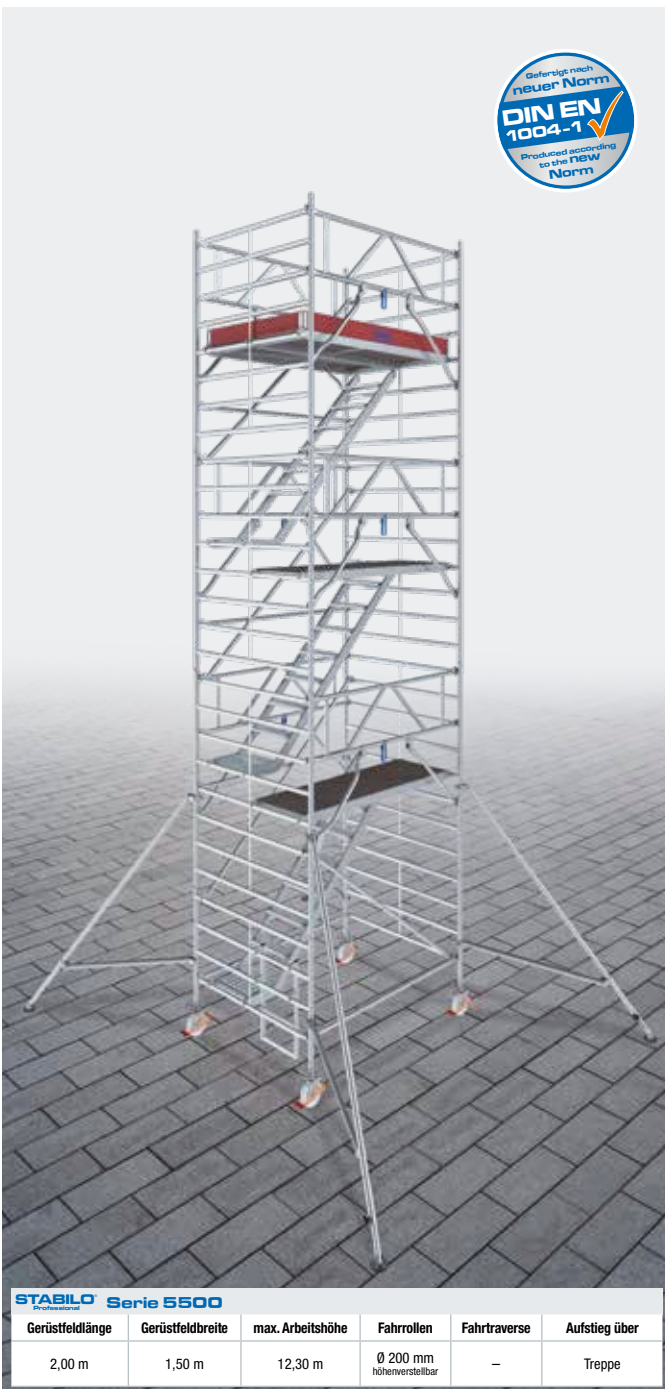

STABILO Serie 5500					
Gerüstfeldlänge	Gerüstfeldbreite	max. Arbeitshöhe	Fahrrollen	Fahrtraverse	Aufstieg über
2,00 m	1,50 m	12,30 m	Ø 200 mm höhenverstellbar	–	Treppe



Gerüstfeldlänge: 2,00 m – Gerüstfeldbreite: 1,50 m							
	A bis ca.	m	4,30	6,30	8,30	10,30	12,30
	B ca.	m	2,30	4,30	6,30	8,30	10,30
	C ca.	m	3,40	5,40	7,40	9,40	11,40
Grundfläche max.		m	3,85 x 4,60	3,85 x 4,60	3,85 x 4,60	3,85 x 4,60	3,85 x 4,60
Gewicht		kg	176,0	252,5	329,0	405,0	485,5
Art.-No.			789013	789020	789037	789044	789051



Arbeitshöhe: 4,30 m
Standhöhe: 2,30 m
Gerüsthöhe: 3,40 m



Arbeitshöhe: 6,30 m
Standhöhe: 4,30 m
Gerüsthöhe: 5,40 m

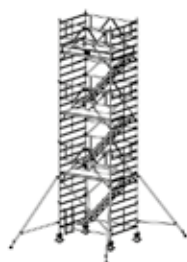

Arbeitshöhe: 8,30 m
Standhöhe: 6,30 m
Gerüsthöhe: 7,40 m

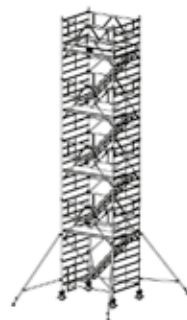

Arbeitshöhe: 10,30 m
Standhöhe: 8,30 m
Gerüsthöhe: 9,40 m



Arbeitshöhe: 12,30 m
Standhöhe: 10,30 m
Gerüsthöhe: 11,40 m

Arbeitshöhe m	Gerüstfeld- länge 2,00 m	4,30 m	6,30 m	8,30 m	10,30 m	12,30 m
Standhöhe m		2,30 m	4,30 m	6,30 m	8,30 m	10,30 m
Gerüsthöhe m		3,40 m	5,40 m	7,40 m	9,40 m	11,40 m
Bezeichnung	Art.-No.	Stück	Stück	Stück	Stück	Stück
Vertikalrahmen 2,00 m	705181	2	4	6	8	10
Vertikalrahmen 1,00 m	705198	2	2	2	2	2
Belagbühne mit großer Luke	701282	1	1	1	1	1
Belagbühne ohne Luke	701251	1	2	3	4	5
Treppe	705594	1	2	3	4	5
Diagonalstrebe	702852	2	3	4	5	6
GuardMatic-System®	702579	2	4	6	8	10
Geländerstrebe	702210	3	4	5	6	7
Aufstiegshilfe	703972	1	1	1	1	1
Ausleger	702760	4	4	4	4	4
Ballasthalter	704146	0	0	0	0	4
Querbord	703750	2	2	2	2	2
Längsbord	703712	2	2	2	2	2
Ausgleichshülse	704160	4	4	4	4	4
Fahrrolle höhenverstellbar Ø 200 mm	704108	4	4	4	4	4
Fallstecker	704405	5	10	15	20	25

Zubehör		
Stabilisierungs-Set 1,2 m	Stabilisierungs-Set 1,5 m	Ballastgewicht
Gewicht 6,9 kg	Gewicht 8,4 kg	Gewicht 10,0 kg
Art.-No. 910059	Art.-No. 910066	Art.-No. 704306

STABILO® Professional

FahrGerüst-Systemteile

Vertikalrahmen (Aluminium)

- + Ø 48 mm
- + Verwendung bei den Serien 10, 100, 1000

Breite m	Höhe m	Gewicht kg	Art.-No.
0,75	1,00	3,7	705174
0,75	2,00	7,2	705167



Vertikalrahmen (Aluminium)

- + Ø 48 mm
- + Verwendung bei den Serien 50, 500, 5000, 5500

Breite m	Höhe m	Gewicht kg	Art.-No.
1,50	1,00	5,8	705198
1,50	2,00	11,6	705181



Belagbühne (Alu/Holz)

- + Alu-Rahmen mit wasserfester Phenolharz-Siebdruckplatte
- + Rutschhemmende Lauffläche
- + Stapelbar

Länge m	Breite m	Höhe m	Gewicht kg	Art.-No.
2,00	0,63	0,08	14,0	701251
2,50			17,0	701268
3,00		0,09	23,0	701275



Belagbühne mit Durchstieg (Alu/Holz)

- + Alu-Rahmen mit wasserfester Phenolharz-Siebdruckplatte
- + Rutschhemmende Lauffläche
- + Stapelbar

Länge m	Breite m	Höhe m	Gewicht kg	Art.-No.
2,00	0,63	0,08	14,0	701213
2,50			17,0	701220
3,00		0,09	23,0	701237



Belagbühne mit großem Durchstieg (Alu/Holz)

- + Für Fahrgerüst Serie 5500
- + Alu-Rahmen mit wasserfester Phenolharz-Siebdruckplatte
- + Rutschhemmende Lauffläche
- + Stapelbar

Länge m	Breite m	Höhe m	Gewicht kg	Art.-No.
2,00	0,63	0,08	13,5	701282

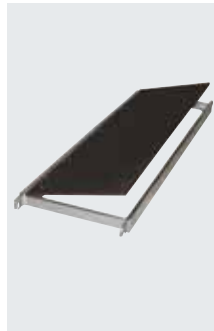

Treppe (Aluminium)

- + Zur Verwendung im Treppen-Fahrgerüst Serie 5500

Gewicht kg	Art.-No.
22,6	705594



Längsbord (Holz)

- + Seitenschutz

Länge m	Höhe m	Gewicht kg	Art.-No.
2,00	0,15	4,0	703712
2,50		5,0	703729
3,00		6,0	703736



Querbord (Holz)

- + Seitenschutz für die Stirnseite

Länge m	Höhe m	Gewicht kg	Art.-No.
0,75	0,15	2,0	703743
1,50		2,6	703750



FahrGerüst-Systemteile

Ausleger (Aluminium)

- + Zur Stabilisierung des FahrGerüsts
- + Teleskopierbar, dadurch lassen sich Bodenunebenheiten ausgleichen
- + Auch für ProTec®-Systeme einsetzbar
- + Mit integrierter Gummiauflage

Länge m	Gewicht kg	Art.-No.
2,65	6,3	702760



Fahrrolle

- + Ø 200 mm
- + Höhenverstellbar
- + Verstellbereich: 300–580 mm

Gewicht kg	Art.-No.
6,5	704108



Ballastgewicht

- + Zur Ballastierung der Fahrtraverse und des Auslegers

Abmessungen m	Höhe m	Gewicht kg	Art.-No.
0,20 x 0,20	0,04	10,0	704306



Fahrrolle gummiert

- + Für empfindliche Böden geeignet
- + Ø 200 mm
- + Höhenverstellbar
- + Verstellbereich: 300–580 mm

Gewicht kg	Art.-No.
6,5	704184



Ballasthalter

- + Zum Anbringen an die Vertikalrahmen als zusätzliche Ballastgewichtaufnahme
- + Es können pro Ballasthalter max. zwei Ballastgewichte aufgesteckt werden



Länge m	Gewicht kg	Art.-No.
0,26	1,0	704191



Fahrrolle

- + Ø 150 mm
- + Höhenverstellbar
- + Verstellbereich: 220–335 mm

Gewicht kg	Art.-No.
3,5	914118



Ballasthalter

- + Zur Aufnahme der Ballastgewichte auf dem Ausleger (6 Stück)
- + Für die Serien 1000 und 5000

Länge m	Gewicht kg	Art.-No.
0,32	1,0	704146



Fahrrolle gummiert

- + Für empfindliche Böden geeignet
- + Ø 150 mm
- + Höhenverstellbar
- + Verstellbereich: 220–335 mm

Gewicht kg	Art.-No.
3,5	914330



STABILO® Professional

FahrGerüst-Systemteile

Diagonale (Aluminium)

+ Zur Vertikalaussteifung

Für Serie 10, 50, 100, 500, 1000, 5000

Feldlänge m	Länge m	Gewicht kg	Art.-No.
2,00	2,58	2,0	702852
2,50	2,99	3,2	702845
3,00	3,43	3,7	702869

Für Serie 5500

Feldlänge m	Länge m	Gewicht kg	Art.-No.
2,00	2,73	2,0	702814

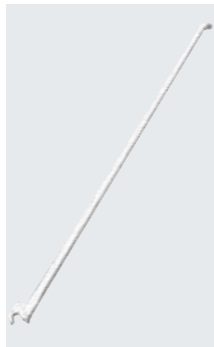

Geländerstrebe (Aluminium)

+ Als Seitenschutz und Horizontalverstrebung

Länge m	Gewicht kg	Art.-No.
2,00	1,5	702210
2,50	2,0	702203
3,00	3,3	702241



Basisstrebe (Stahl)

+ Zur Horizontalverstrebung der Serien 100 und 500

Länge m	Gewicht kg	Art.-No.
2,00	5,0	704085
2,50	6,0	704078
3,00	7,0	704122

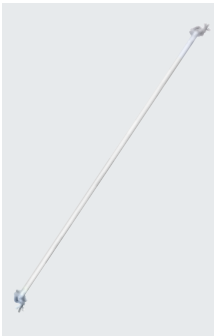

Basisstrebe (Stahl)

+ Zur Horizontalverstrebung der Serien 10 und 50

Länge m	Gewicht kg	Art.-No.
2,00	5,0	912848
2,50	5,5	912831

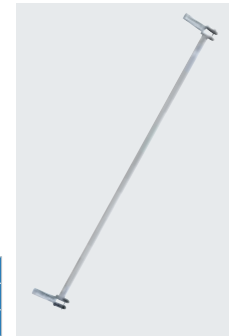

GuardMatic-System®

- + Kombination aus Handlauf, Knieleiste und Diagonale
- + Einfacher und sicherer Gerüstaufbau durch die Befestigung vor dem Einhängen der nächsthöheren Belagbühne
- + Für Transport oder Lagerung kann der Geländerrahmen platzsparend zusammengeklappt und mit einem Gurtband fixiert werden



Geländerrahmen (Aluminium)

+ Als zweiteiliger Seitenschutz
+ Rationelle Anbringung und Erhöhung der Stabilität

Länge m	Höhe m	Gewicht kg	Art.-No.
2,00	0,53	4,5	702517
2,50		4,5	702500
3,00		8,0	702531

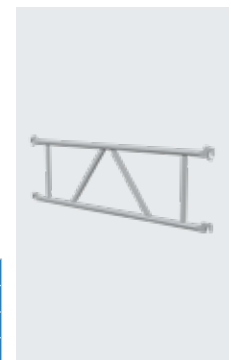

Aufstiegshilfe (Aluminium)

- + Zur Verkleinerung des Antrittsmaßes
- + Für die Serien 1000, 5000 und 5500

Breite m	Gewicht kg	Art.-No.
0,45	2,0	703972



Fahrtraverse (Stahl)

+ Stabile verzinkte Stahltraverse



	Länge m	Gewicht kg	Art.-No.
Für die Serie 10	1,67	6,5	914071
Für die Serie 50	1,90	9,5	704177

FahrGerüst-Systemteile

Teleskop-Traverse (Aluminium)

- + Mit integriertem Schiebeteil 0,75 m
- + Für die Serie 100



Länge m	Gewicht kg	Art.-No.
1,90	10,0	704207

Schiebeteil (Aluminium)

- + Schiebeteil 0,75 m



Länge m	Gewicht kg	Art.-No.
0,75	3,9	703927

Teleskop-Traverse (Aluminium)

- + Mit integriertem Schiebeteil 1,50 m
- + Für die Serie 500

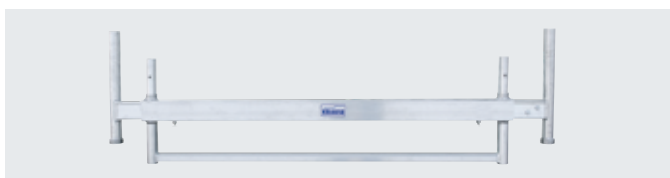

Länge m	Gewicht kg	Art.-No.
1,90	13,0	704214

Schiebeteil (Aluminium)

- + Schiebeteil 1,50 m



Länge m	Gewicht kg	Art.-No.
1,50	6,5	703934

Fußplatte

- + Für die Serien 10 und 50

Gewicht kg	Art.-No.
0,6	914026



Ausgleichshülse

- + Zur passgenauen Verwendung der Fahrrollen Ø 200 mm in den Vertikalrahmen ohne Fahrtraverse

Gewicht kg	Art.-No.
0,3	704160



Werkzeugablageschale einhängbar

- + Eihängbar in alle KRAUSE-Vertikalrahmen der FahrGerüst-Serien ClimTec®, ProTec® und STABILO®
- + Maße: 500 x 300 x 100 mm
- + Belastbarkeit bis max. 10 kg

i Mehr Informationen finden Sie auf S. 95.

Gewicht kg	Art.-No.
1,7	210869



Dokumententasche und Kennzeichnungsblatt

- + Für Gerüstkennzeichnung und Aufbau- und Verwendungsanleitung

Artikel	Art.-No.
Dokumententasche	202338
Kennzeichnungsblatt (25 Stück)	202345



STABILO® Professional

FahrGerüst-Systemteile

Stabilisierungs-Set 1,20 m (Stahl)

- + Besteht aus einem Stabilisierungsrohr und 2 Normalkupplungen

Hinweis:

Beim Einsatz des Stabilisierungs-Sets (mind. 2 Stück) darf auf die vorgeschriebene Ballastierung bzw. den Einsatz der Ausleger nicht verzichtet werden. Aufbau- und Verwendungsanleitung beachten.

Länge m	Gewicht kg	Art.-No.
1,20	6,9	910059

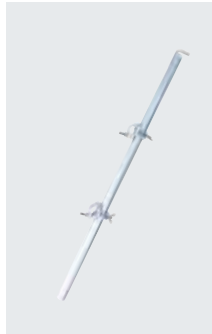

Stabilisierungs-Set 1,50 m (Stahl)

- + Besteht aus einem Stabilisierungsrohr und 2 Normalkupplungen

Hinweis:

Beim Einsatz des Stabilisierungs-Sets (mind. 2 Stück) darf auf die vorgeschriebene Ballastierung bzw. den Einsatz der Ausleger nicht verzichtet werden. Aufbau- und Verwendungsanleitung beachten.

Länge m	Gewicht kg	Art.-No.
1,50	8,4	910066



Hammerkopfschraube

- + M 14 für alle Bauteile bei denen die Gerüstkupplung verwendet wird

Gewicht kg	Art.-No.
0,09	708205



Bundmutter

- + M 14, SW 22 für alle Bauteile bei denen die Gerüstkupplung verwendet wird

Gewicht kg	Art.-No.
0,04	708212



Ringschraube

- + Ø 12 mm
- + Zur Verankerung der Gerüste an tragfähigem Untergrund

Länge m	Gewicht kg	Art.-No.
0,17	0,18	708106
0,28	0,3	708113

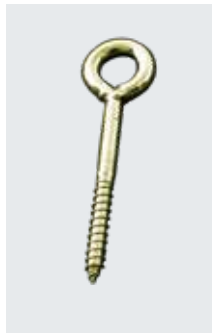

Fallstecker

- + Zur Sicherung der Vertikalrahmen gegen Ausheben

Gewicht kg	Art.-No.
0,1	704405



Normalkupplung

- + Starr 90°, SW 22 für Ø 48,3 mm

Gewicht kg	Art.-No.
1,2	708007



Drehkupplung

- + Drehbar, SW 22 für Ø 48,3 mm

Gewicht kg	Art.-No.
1,2	708014



LeichtmetallTreppen und Überstiege

19

Beschreibung Treppen und Überstiege	182
Treppe (Leichtmetall)	184
Treppe mit Plattform (Leichtmetall)	186
Treppe mit Plattform, fahrbar (Leichtmetall)	188
Überstieg (Leichtmetall)	190
PodestTreppe, fahrbar (Leichtmetall)	192

Aluminium-LeichtmetallTreppen und Überstiege

gefertigt in Anlehnung an die DIN EN ISO 14122

Empfehlung nach DIN EN ISO 14122 und Vorgaben der Berufsgenossenschaften:

Aus Sicherheitsgründen sind Treppen mit einer Neigung von 45° zu bevorzugen. Treppen mit einer Neigung von 60° sind zu verwenden, wenn es die Gegebenheiten vor Ort nicht anders zulassen.

Zugangstreppen zu Maschinen bieten wir auf Anfrage an. Diese Treppen müssen immer mit 2 Handläufen ausgestattet sein. Der Neigungswinkel darf zwischen 45° und 75° betragen.

Aluminium-Leichtmetalltreppen sind serienmäßig mit einem Handlauf ausgestattet (Industrietreppen müssen mindestens einen Handlauf haben. Bei einer Treppenbreite von 1.200 mm oder größer müssen zwei Handläufe vorhanden sein; siehe Info-Box). Einen zweiten Handlauf bieten wir einzeln gegen Aufpreis an.

Standard-Konstruktionsmerkmale

- + Stufenbreite 600 / 800 / 1.000 mm (auf Anfrage sind auch Sonderbreiten möglich)
- + Stufentiefe: 225 mm bei 45° und 175 mm bei 60° Neigung (Stufe Alu gerieft)
- + Serienmäßig werden Aluminium-geriefte Stufen verwendet (auf Anfrage sind auch Alu-Lochblech, Alu-Gitterrost, Stahl-Lochblech sowie Stahl-Gitterrost möglich)
- + Geländer bestehen aus 40 mm Rundrohr
- + Handläufe sind bei einer Treppenneigung von 45° mit einer Knieleiste ausgestattet
- + Die Lieferung erfolgt in vormontierten Baugruppen



Aluminium-Leichtmetalltreppen sind nicht nach DIN 1055 und DIN 18065 (Wohngebäudetreppen) zugelassen.

Treppen und Überstiege sind in den Standardneigungen 45° und 60° erhältlich. (Sonderneigungen sind auf Anfrage erhältlich – wir beraten Sie gerne.)

Nach DIN EN ISO 14122 ist ab einer senkrechten Höhe von 500 mm und einem seitlichen Spalt neben dem Treppenholm > 120 mm ein zweiter Handlauf erforderlich.

Stufenbelastung max. 150 kg

Gesamtbelastung max. 300 kg

Höhere Belastungen und komplett montierte Treppen auf Anfrage.

Ausführungen von Stufen- und Podestbelägen

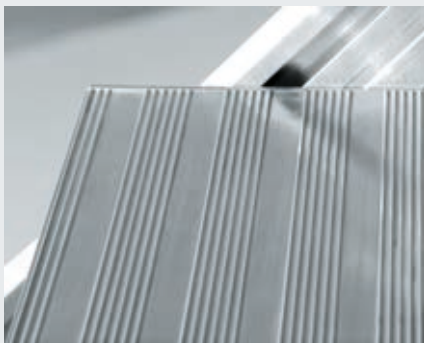

Alu gerieft

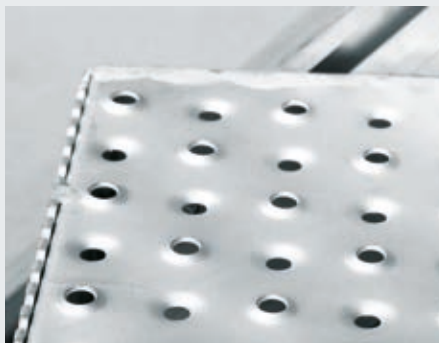

Alu-Lochblech
Stahl-Lochblech

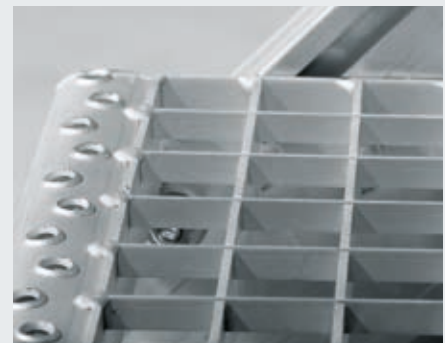

Alu-Gitterrost
Stahl-Gitterrost

Für Ihre individuelle Lösung beraten wir Sie gerne.

Die unterschiedlichen Treppenvarianten sind mit den Komponenten, wie z. B. Geländer, Wangenprofilen und Belagausführungen so kombiniert, dass alle Standardanforderungen abgedeckt sind.

Optionales Zubehör für Treppenkonstruktionen auf Anfrage erhältlich



Treppe (Leichtmetall)

Robuste Aluminium-Treppe für individuelle Lösungen in Anlehnung an die DIN EN ISO 14122.

- + Stufenbreite: 600 – 800 – 1.000 mm (Stufen Alu gerieft)
- + Stufentiefe: 225 mm bei 45° und 175 mm bei 60° Neigung
- + Alu-Gitterrost-/Lochblechstufen auf Anfrage (Stufentiefe 240 mm bei 45° und 185 mm bei 60° Neigung)
- + Lieferung mit einseitigem Handlauf (zweiter Handlauf gegen Aufpreis erhältlich, wahlweise links/rechts montierbar)
- + Handläufe sind bei einer Treppenneigung von 45° mit einer Knieleiste ausgestattet
- + Treppenbefestigung im oberen Bereich, wahlweise mit Auflagewinkel oder einer Befestigungsschiene
- + Treppenbefestigung im unteren Bereich mit zwei am Holm angebrachten Bodenbefestigungswinkeln
- + Die Lieferung erfolgt in vormontierten Baugruppen
- + Empfehlung nach DIN EN ISO 14122: Aus Sicherheitsgründen sind Treppen mit einer Neigung von 45° zu bevorzugen. Treppen mit einer Neigung von 60° sind zu verwenden, wenn es die Gegebenheiten vor Ort nicht anders zulassen
- + Treppen mit anderem Neigungswinkel, Stufenbreite und Oberfläche als Sonderausführung auf Anfrage möglich
- + *gem. DIN EN ISO 14122 ist ab einer senkrechten Höhe von über 4.000 mm ein Zwischenpodest erforderlich



Mögliches optionales Zubehör:

- + Stufenkantenmarkierung
- + Sicherungskette
- + Rutschhemmender Handlauf
- + Sicherungsschranke
- + Schutzblech
- + Steckbares Geländer



Nach EN ISO 14122 ist ab einer senkrechten Höhe von 500 mm und einem seitlichen Spalt neben dem Treppenholm > 120 mm ein zweiter Handlauf erforderlich.

Neigung 45°

Stufenanzahl		4	5	6	7	8	9	10	11	12	13	14	15	16	17	18
Senkrechte Höhe (A)	mm	646–860	861–1.075	1.076–1.290	1.291–1.505	1.506–1.720	1.721–1.935	1.936–2.150	2.151–2.365	2.366–2.580	2.581–2.795	2.796–3.010	3.011–3.225	3.226–3.440	3.441–3.655	3.656–3.870
Ausladung (D)	mm	823–1.037	1.038–1.252	1.253–1.467	1.468–1.682	1.683–1.897	1.898–2.112	2.113–2.327	2.328–2.542	2.543–2.757	2.758–2.972	2.973–3.187	3.188–3.402	3.403–3.617	3.618–3.832	3.833–4.047
Stufenausführung		Alu gerieft														
Art.-No. Stufenbreite 600	mm	822338	822345	822352	822369	822376	822383	822390	822406	822413	822420	822437	822444	822451	822468	822475
Art.-No. Stufenbreite 800	mm	822536	822543	822550	822567	822574	822581	822598	822604	822611	822628	822635	822642	822659	822666	822673
Art.-No. Stufenbreite 1.000	mm	822734	822741	822758	822765	822772	822789	822796	822802	822819	822826	822833	822840	822857	822864	822871
Zweiter Handlauf gegen Aufpreis		822932	822949	822956	822963	822970	822987	822994	823007	823014	823021	823038	823045	823052	823069	823076

Neigung 60°

Stufenanzahl		4	5	6	7	8	9	10	11	12	13	14	15	16	17	18
Senkrechte Höhe (A)	mm	751–1.000	1.011–1.250	1.251–1.500	1.501–1.750	1.751–2.000	2.001–2.250	2.251–2.500	2.501–2.750	2.751–3.000	3.001–3.250	3.251–3.500	3.501–3.750	3.751–4.000	4.001–4.250*	4.251–4.500*
Ausladung (D)	mm	597–723	724–867	867–1.012	1.013–1.156	1.157–1.300	1.301–1.444	1.445–1.589	1.590–1.733	1.734–1.877	1.879–2.023	2.024–2.167	2.168–2.311	2.312–2.456	2.457–2.600	2.601–2.744
Stufenausführung		Alu gerieft														
Art.-No. Stufenbreite 600	mm	823137	823144	823151	823168	823175	823182	823199	823205	823212	823229	823236	823243	823250	823267	823274
Art.-No. Stufenbreite 800	mm	823335	823342	823359	823366	823373	823380	823397	823403	823410	823427	823434	823441	823458	823465	823472
Art.-No. Stufenbreite 1.000	mm	823533	823540	823557	823564	823571	823588	823595	823601	823618	823625	823632	823649	823656	823663	823670
Zweiter Handlauf gegen Aufpreis		823731	823748	823755	823762	823779	823786	823793	823809	823816	823823	823830	823847	823854	823861	823878

Abweichende Stufenausführung*

Stufenbreite	mm	600	800	1.000
Stufenausführung Stahl Gitterrost	Art.-No.	823908	823915	823922
Stufenausführung Stahl Lochblech	Art.-No.	823939	823946	823953

*Aufpreis pro Stufe

Industrietreppe

Kundendaten

Firma: _____ Anfrage Kundenwunschtermin: _____
 Ansprechpartner: _____ Angebot Kommission / CS Nr.: _____
 Kundennummer _____ Bestellung Stückzahl _____

Datum: _____

Technische Daten

Verwendung	Indoor (ID), Outdoor (OD), Heavy Duty (HD)			
	Rutschhemmung Standard (R9) oder Heavy Duty (R12/R13)			
Stufenbelag & Tiefe	Aluminium gerieft (Standard 175 mm bei 60° / 225 mm bei 45°)			
	Stahl Gitterrost	} Standard - 185 mm bei 60° - 240 mm bei 45°		
	Stahl Lochblech			
	Aluminium Gitterrost			
	Aluminium Lochblech			
Maße	Anzahl Stufen			Stk.
	Treppenwinkel (Standard 60° oder 45°)	α		
	Senkrechte Höhe	A		mm
	Stufenbreite (Standard 600 / 800 / 1.000)	B		mm
	Gesamtbreite über alles	C		mm
	Ausladung	D		mm
	Stufentiefe	E		mm
	Maximale Stufenbelastung (Standard 150 kg)			kg
Gesamtbelastung Produkt			kg	
Handlauf	Treppenhandlauf links			steckbar
	Treppenhandlauf rechts			steckbar
Befestigung	Auflagewinkel oben 1			
	Stirnseitige Befestigungsschiene oben 2			
	Bodenbefestigungswinkel unten			
Zubehör	Stufenmarkierungen			
	Sicherungsschranke			
	Sicherungskette			
	Rutschhemmender Handlauf			
	Schutzblech unterhalb der Stufen			
Technische Bestätigung	Konformitäts-/Herstellereklärung			
	Zertifikate eines unabhängigen Prüfinstituts			
	Statische Berechnung der Konstruktion			
	Sonstiges:			

Information

Robuste Leichtbau-Konstruktion für individuelle Lösungen in Anlehnung an die DIN EN ISO 14122, aus korrosions- und witterungsbeständigem Aluminium-Strangpressprofil mit hoher Festigkeit und multifunktionalen Schraubkanälen.

Der Austausch von Bauteilen sowie flexible Anpassungsarbeiten sind durch das Baukastensystem jederzeit realisierbar.

Auf Anfrage sind Sonderwinkel, -breiten und -höhen ebenso möglich wie eine individuelle Farbgebung der Bauteile.

Die Lieferung erfolgt in werksseitig vormontierten Baugruppen (Treppen/Geländer).

Hinweis:
Basis für die Auswahl des Schraubenüberstandes ist die DIN 78. Überstehende Schrauben werden durch blaue KS-Abdeckstopfen abgedeckt.

Sonstiges

Prinzipskizze

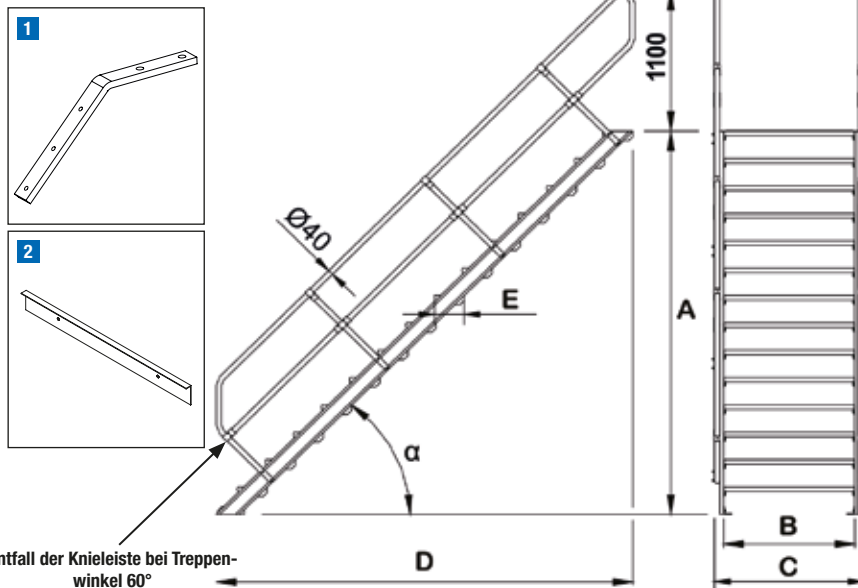

Treppe mit Plattform (Leichtmetall)

Robuste Aluminium-Treppe für den sicheren Zugang zu Türen oder Zwischenböden etc. in Anlehnung an die DIN EN ISO 14122.

- + Standardplattformtiefe: 700 mm
- + Stufenbreite: 600 – 800 – 1.000 mm (Stufen Alu gerieft)
- + Stufentiefe: 225 mm bei 45° und 175 mm bei 60° Neigung
- + Alu-Gitterrost-/Lochblechstufen auf Anfrage (Stufentiefe 240 mm bei 45° und 185 mm bei 60° Neigung)
- + Lieferung mit einseitigem Handlauf und Geländer (zweiter Handlauf und Geländer sowie Stirngeländer gegen Aufpreis erhältlich)
- + Handläufe sind bei einer Treppenneigung von 45° mit einer Knieleiste ausgestattet
- + Zur oberen Befestigung im Plattformbereich sind Dreieckkonsolen (Zubehör) zur Wandbefestigung erforderlich oder bei einer stirnseitigen Befestigung eine Befestigungsschiene
- + Treppenbefestigung im unteren Bereich mit zwei am Holm angebrachten Bodenbefestigungswinkeln
- + Die Lieferung erfolgt in vormontierten Baugruppen
- + Empfehlung nach EN ISO 14122: Aus Sicherheitsgründen sind Treppen mit einer Neigung von 45° zu bevorzugen. Treppen mit einer Neigung von 60° sind zu verwenden, wenn es die Gegebenheiten vor Ort nicht anders zulassen
- + Treppen mit anderem Neigungswinkel, Stufenbreite und Oberfläche als Sonderausführung auf Anfrage möglich
- + *gem. DIN EN ISO 14122 ist ab einer senkrechten Höhe von über 4.000 mm ein Zwischenpodest erforderlich



Mögliches optionales Zubehör:

- | | |
|----------------------------|-----------------------------|
| + Steckbares Geländer | + Sicherungskette |
| + Sicherungsschranke | + Schutzblech |
| + Sicherheitstür | + Stufenmarkierung |
| + Rutschhemmender Handlauf | + Abnehmbare Werkzeugablage |



Nach EN ISO 14122 ist ab einer senkrechten Höhe von 500 mm und einem seitlichen Spalt neben dem Treppenholm > 120 mm ein zweiter Handlauf erforderlich.

Neigung 45°

Stufenanzahl		4	5	6	7	8	9	10	11	12	13	14	15	16	17	18
Senkrechte Höhe (A)	mm	646–860	861–1.075	1.076–1.290	1.291–1.505	1.506–1.720	1.721–1.935	1.936–2.150	2.151–2.365	2.366–2.580	2.581–2.795	2.796–3.010	3.011–3.225	3.226–3.440	3.441–3.655	3.656–3.870
Ausladung (D)	mm	1.367–1.580	1.581–1.795	1.796–2.010	2.011–2.225	2.226–2.440	2.441–2.655	2.656–2.870	2.871–3.085	3.086–3.300	3.301–3.515	3.516–3.730	3.731–3.945	3.946–4.160	4.161–4.375	4.376–4.590
Stufenausführung		Alu gerieft														
Art.-No. Stufenbreite 600	mm	824134	824141	824158	824165	824172	824189	824196	824202	824219	824226	824233	824240	824257	824264	824271
Art.-No. Stufenbreite 800	mm	824332	824349	824356	824363	824370	824387	824394	824400	824417	824424	824431	824448	824455	824462	824479
Art.-No. Stufenbreite 1.000	mm	824530	824547	824554	824561	824578	824585	824592	824608	824615	824622	824639	824646	824653	824660	824677
Zweiter Handlauf gegen Aufpreis		824738	824745	824752	824769	824776	824783	824790	824806	824813	824820	824837	824844	824851	824868	824875

Neigung 60°

Stufenanzahl		4	5	6	7	8	9	10	11	12	13	14	15	16	17	18
Senkrechte Höhe (A)	mm	751–1.000	1.011–1.250	1.251–1.500	1.501–1.750	1.751–2.000	2.001–2.250	2.251–2.500	2.501–2.750	2.751–3.000	3.001–3.250	3.251–3.500	3.501–3.750	3.751–4.000	4.001–4.250*	4.251–4.500*
Ausladung (D)	mm	1.173–1.317	1.318–1.461	1.462–1.605	1.606–1.750	1.751–1.894	1.895–2.038	2.039–2.183	2.184–2.327	2.328–2.471	2.472–2.615	2.616–2.760	2.761–2.904	2.905–3.048	3.049–3.192	3.193–3.336
Stufenausführung		Alu gerieft														
Art.-No. Stufenbreite 600	mm	824936	824943	824950	824967	824974	824981	824998	825001	825018	825025	825032	825049	825056	825063	825070
Art.-No. Stufenbreite 800	mm	825131	825148	825155	825162	825179	825186	825193	825209	825216	825223	825230	825247	825254	825261	825278
Art.-No. Stufenbreite 1.000	mm	825339	825346	825353	825360	825377	825384	825391	825407	825414	825421	825438	825445	825452	825469	825476
Zweiter Handlauf gegen Aufpreis		825537	825544	825551	825568	825575	825582	825599	825605	825612	825629	825636	825643	825650	825667	825674

Abweichende Stufenausführung*

Stufenbreite	mm	600	800	1.000
Stufenausführung Stahl Gitterrost	Art.-No.	823908	823915	823922
Stufenausführung Stahl Lochblech	Art.-No.	823939	823946	823953

*Aufpreis pro Stufe

Stufenbreite	mm	600	800	1.000
Podestverlängerung, Alu 225 mm	Art.-No.	825704	825711	825728
Stirngeländer	Art.-No.	825742	825759	825766
Dreieckkonsole	Art.-No.	825773	825780	825797
Geländerverlängerung um 225 mm	Art.-No.	825735	825735	825735

Industrietreppe mit Plattform

Kundendaten

Firma: _____ Anfrage Kundenwunschtermin: _____
 Ansprechpartner: _____ Angebot Kommission / CS Nr.: _____
 Kundennummer _____ Bestellung Stückzahl _____

Datum: _____

Technische Daten

Verwendung	Indoor (ID), Outdoor (OD), Heavy Duty (HD)			
	Rutschhemmung Standard (R9) oder Heavy Duty (R12/R13)			
Stufenbelag & Tiefe	Aluminium gerieft (Standard 175 mm bei 60° / 225 mm bei 45°)			
	Stahl Gitterrost	Standard - 185 mm bei 60° - 240 mm bei 45°		
	Stahl Lochblech			
	Aluminium Gitterrost			
Aluminium Lochblech				
Maße	Anzahl Stufen (inkl. Plattform)		Stk.	
	Treppenwinkel (Standard 60° oder 45°)	α	°	
	Senkrechte Höhe (Standhöhe Plattform)	A	mm	
	Plattformlänge (Standard 700 mm)	L	mm	
	Plattform/Stufenbreite (Standard 600 / 800 / 1.000)	B	mm	
	Gesamtbreite über alles	C	mm	
	Ausladung	D	mm	
	Stufentiefe	E	mm	
	Maximale Stufenbelastung (Standard 150 kg)		kg	
	Maximale Plattformbelastung (Standard 300 kg/m ²)		kg/m ²	
Gesamtbelastung Produkt		kg		
Handlauf/ Geländer	Treppenhandlauf links		steckbar	
	Treppenhandlauf rechts		steckbar	
	Plattformgeländer links		steckbar	
	Plattformgeländer rechts		steckbar	
	Plattformgeländer stirnseitig		steckbar	
	Haken für Parkposition steckbares Plattformgeländer (steckbare Geländer können temporär an anderen feststehenden Geländerelementen über Haken befestigt werden)			
Ausstiegsseite links / rechts / stirnseitig				
Befestigung	Wandkonsole oben 1			
	Befestigungsschiene oben 2			
	Bodenbefestigungswinkel unten			
Zubehör	Stufenmarkierungen			
	Sicherungskette			
	Pendeltür			
	Abnehmbare Werkzeugablage			
	Rutschhemmender Handlauf			
	Schutzblech unterhalb der Stufen			
Technische Bestätigung	Keine erforderlich			
	Konformitäts-/Herstellereklärung			
	Zertifikate eines unabhängigen Prüfinstituts			
	Statische Berechnung der Konstruktion			
Sonstiges:				

Information

Robuste Leichtbau-Konstruktion für individuelle Lösungen in Anlehnung an die DIN EN ISO 14122, aus korrosions- und witterungsbeständigem Aluminium-Strangpressprofil mit hoher Festigkeit und multifunktionalen Schraubkanälen.

Der Austausch von Bauteilen sowie flexible Anpassungsarbeiten sind durch das Baukastensystem jederzeit realisierbar.

Auf Anfrage sind Sonderwinkel, -breiten und -höhen ebenso möglich wie eine individuelle Farbgebung der Bauteile.

Die Lieferung erfolgt in werksseitig vormontierten Baugruppen (Treppen/Geländer).

Hinweis:
Basis für die Auswahl des Schraubenüberstandes ist die DIN 78. Überstehende Schrauben werden durch blaue KS-Abdeckstopfen abgedeckt.

Sonstiges

Prinzipskizze

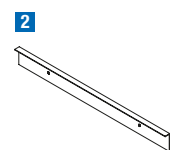
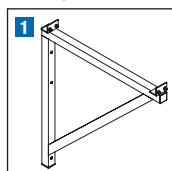

Zusätzliche Knieleiste bei Treppenwinkel 45°

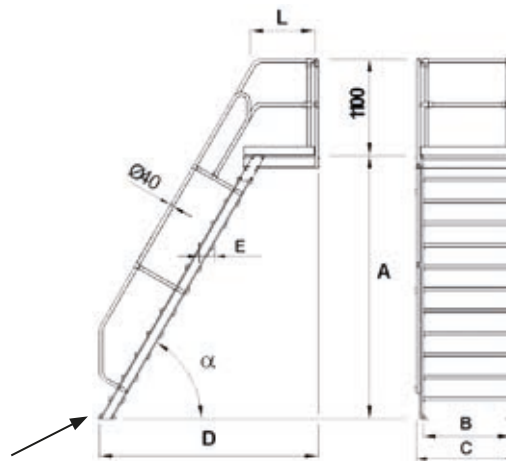

Treppe mit Plattform, fahrbar (Leichtmetall)

Robuste fahrbare Aluminium-Treppe, das sichere und mobile Arbeitsmittel für alle Arbeitsbereiche in Anlehnung an die DIN EN ISO 14122.

- + Stufenbreite: 600 – 800 – 1.000 mm (Stufen Alu gerieft)
- + Stufentiefe: 225 mm bei 45° und 175 mm bei 60° Neigung
- + Alu-Gitterrost-/Lochblechstufen auf Anfrage (Stufentiefe 240 mm bei 45° und 185 mm bei 60° Neigung)
- + Standardplattformtiefe: 700 mm, Verlängerung und Verbreiterung auf Anfrage möglich
- + Lieferung mit beidseitigem Handlauf und umlaufendem 1.100 mm hohem Plattformgeländer mit Knie- und Fußleiste
- + Handläufe sind bei einer Treppenneigung von 45° mit einer Knieleiste ausgestattet
- + Stabile Fahrwerkstraverse am Steig- und Stützteil
- + Die Lieferung erfolgt in vormontierten Baugruppen
- + Treppen mit anderem Neigungswinkel, Stufenbreite und Oberfläche als Sonderausführung auf Anfrage möglich
- + *gem. DIN EN ISO 14122 ist ab einer senkrechten Höhe von über 4.000 mm ein Zwischenpodest erforderlich



Mögliches optionales Zubehör:

- | | |
|-----------------------------|------------------------------------------------|
| + Sicherungsschranke | + Zentralbremse (handbetätigt) |
| + Sicherungstür | + Rammenschutzleisten |
| + Abnehmbare Werkzeugablage | + Verkürzte Traverse (Ballastierung notwendig) |
| + Steckbares Geländer | + Bockrollen am Stützteil |
| + Rutschhemmender Handlauf | + ComfortStop |
| + Sicherungskette | |
| + Stufenkantenmarkierung | |

Neigung 45°

Stufenanzahl		4	6	8	10	12	14	16	18
Senkrechte Höhe (A)	mm	646–860	1.076–1.290	1.506–1.720	1.936–2.150	2.366–2.580	2.796–3.010	3.226–3.440	3.656–3.870
Ausladung (D)	mm	1.227–1.441	1.657–1.871	2.087–2.301	2.516–2.731	2.947–3.161	3.376–3.591	3.807–4.021	4.237–4.451
Fahrwerksbreite	m	1,10	1,10	1,40	1,40	1,60	1,60	1,80	1,80
Stufenausführung		Alu gerieft							
Art.-No. Stufenbreite 600	mm	827838	827852	827876	827890	827913	827937	827951	827975
Art.-No. Stufenbreite 800	mm	828033	828057	828071	828095	828118	828132	828156	828170
Art.-No. Stufenbreite 1.000	mm	828231	828255	828279	828293	828316	828330	828354	828378

Neigung 60°

Stufenanzahl		4	6	8	10	12	14	16	18
Senkrechte Höhe (A)	mm	751–1.000	1.251–1500	1.751–2.000	2.251–2.500	2.751–3.000	3.251–3.500	3.751–4.000	4.251–4.500*
Ausladung (D)	mm	1.073–1.216	1.362–1505	1.650–1.794	1.939–2.082	2.228–2.371	2.517–2.660	2.806–2.949	3.094–3.238
Fahrwerksbreite	m	1,10	1,40	1,40	1,60	1,80	1,80	2,00	2,00
Stufenausführung		Alu gerieft							
Art.-No. Stufenbreite 600	mm	828637	828651	828675	828699	828712	828736	828750	828774
Art.-No. Stufenbreite 800	mm	828835	828859	828873	828897	828910	828934	828958	828972
Art.-No. Stufenbreite 1.000	mm	829030	829054	829078	829092	829115	829139	829153	829177

Abweichende Stufenausführung*

Stufenbreite	mm	600	800	1.000
Stufenausführung Stahl Gitterrost	Art.-No.	823908	823915	823922
Stufenausführung Stahl Lochblech	Art.-No.	823939	823946	823953

*Aufpreis pro Stufe

Podestverlängerung

Stufenbreite	mm	600	800	1.000
Podestverlängerung, Alu 225 mm	Art.-No.	825704	825711	825728
Geländerverlängerung um 225 mm	Art.-No.	825735	825735	825735



Abb. ComfortStop

Industrietreppe mit Plattform, fahrbar

Kundendaten

Firma: _____ Anfrage Kundenwuschtermin: _____
 Ansprechpartner: _____ Angebot Kommission / CS Nr.: _____
 Kundennummer _____ Bestellung Stückzahl _____

Datum: _____

Technische Daten

Verwendung	Indoor (ID), Outdoor (OD), Heavy Duty (HD)			
	Rutschhemmung Standard (R9) oder Heavy Duty (R12/R13)			
Stufenbelag & Tiefe	Aluminium gerieft (Standard 175 mm bei 60° / 225 mm bei 45°)			
	Stahl Gitterrost	Standard		
	Stahl Lochblech		- 185 mm bei 60°	
	Aluminium Gitterrost		- 240 mm bei 45°	
	Aluminium Lochblech			
Maße	Anzahl Stufen (inkl. Plattform)		Stk.	
	Treppenwinkel (Standard 60° oder 45°)	α	°	
	Senkrechte Höhe (Standhöhe Plattform)	A	mm	
	Plattformlänge (Standard 700 mm)	L	mm	
	Plattform/Stufenbreite (Standard 600 / 800 / 1.000)	B	mm	
	Gesamtbreite über alles		mm	
	Ausladung	D	mm	
	Stufentiefe	E	mm	
	Maximale Stufenbelastung (Standard 150 kg)		kg	
	Maximale Plattformbelastung (Standard 300 kg/m ²)		kg/m ²	
	Gesamtbelastung Produkt		kg	
Handlauf/ Geländer	Treppenhandlauf links		steckbar	
	Treppenhandlauf rechts		steckbar	
	Plattformgeländer links		steckbar	
	Plattformgeländer rechts		steckbar	
	Plattformgeländer stirnseitig		steckbar	
	Haken für Parkposition steckbares Plattformgeländer (steckbare Geländer können temporär an anderen feststehenden Geländerelementen über Haken befestigt werden)			
Fahrwerk	Ausstiegsseite links / rechts / stirnseitig			
	Fahrtraversenbreite Standard			
	Verkürzte Fahrtraversen inkl. Ballastierung (min. = Maß B + 100 mm)	C	mm	
	Traverse mit ungebremsten Bockrollen (am Stützteil)			
	Fahrtraversen & 4 Lenkrollen Ø 160 mm (Gesamthöhe Traverse 280 mm)	G		
Zubehör	ComfortStop, Zentralbremsung über 1 Fußpedal			
	Zentralbremsung über 1 Handhebel			
	Stufenmarkierungen			
	Sicherungsschranke			
	Sicherungskette			
	Pendeltür			
	Abnehmbare Werkzeugablage			
Rutschhemmender Handlauf				
Technische Bestätigung	Rammschutzleiste			
	Keine erforderlich			
	Konformitäts-/Herstellereklärung			
	Zertifikate eines unabhängigen Prüfinstituts*			
Statische Berechnung der Konstruktion*				
Sonstiges:				

Information

Robuste Leichtbau-Konstruktion für individuelle Lösungen in Anlehnung an die DIN EN ISO 14122, aus korrosions- und witterungsbeständigem Aluminium-Strangpressprofil mit hoher Festigkeit und multifunktionalen Schraubkanälen.

Der Austausch von Bauteilen sowie flexible Anpassungsarbeiten sind durch das Baukastensystem jederzeit realisierbar.

Auf Anfrage sind Sonderwinkel, -breiten und -höhen ebenso möglich wie eine individuelle Farbgebung der Bauteile.

Die Lieferung erfolgt in werksseitig vormontierten Baugruppen (Treppen/Geländer).

Hinweis: Basis für die Auswahl des Schraubenüberstandes ist die DIN 78. Überstehende Schrauben werden durch blaue KS-Abdeckstopfen abgedeckt.

Sonstiges

Prinzipskizze

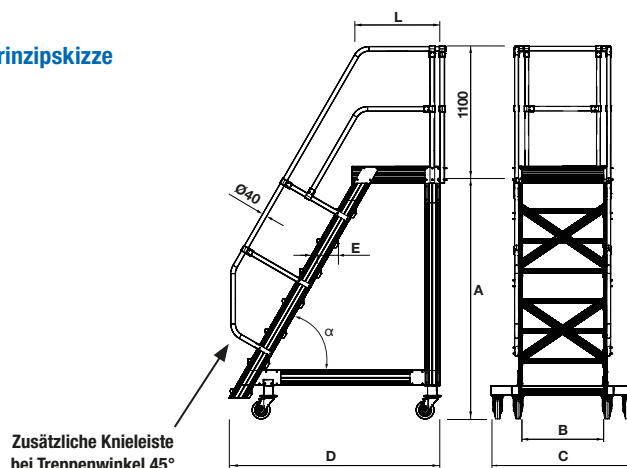

Überstieg (Leichtmetall)

Das stationäre oder fahrbare Arbeitsmittel für alle Anwendungen bei denen Hindernisse sicher überbrückt werden müssen in Anlehnung an die DIN EN ISO 14122.

- + Standardplattformtiefe: 700 mm, Verlängerung und Verbreiterung auf Anfrage möglich
- + Stufenbreite: 600 – 800 – 1.000 mm (Stufen Alu gerieft)
- + Stufentiefe 225 mm bei 45° und 175 mm bei 60° Neigung
- + Alu-Gitterrost-/Lochblechstufen auf Anfrage (Stufentiefe 240 mm bei 45° und 185 mm bei 60° Neigung)
- + Lieferung mit einseitigem Handlauf und Geländer (zweiter Handlauf und Geländer gegen Aufpreis erhältlich)
- + Handläufe sind bei einer Treppenneigung von 45° mit einer Knieleise ausgestattet
- + Plattformgeländer 1.100 mm hoch mit Knie- und Fußleiste ausgestattet
- + Fahrbare Ausführung mit 2 stabilen Fahrwerkstraversen und 4 Rollen ausgestattet (zwischen den Steigteilen sind 2 Längsstreben erforderlich)
- + Stationäre Ausführung mit Bodenbefestigungswinkeln ausgestattet
- + Unten aufgeführte Tabellen entsprechen der stationären Ausführung, fahrbare Überstiege auf Anfrage
- + Die Lieferung erfolgt in vormontierten Baugruppen
- + Bei Bestellung immer lichte Höhe (Maß A auf rechter Skizze) angeben

Mögliches optionales Zubehör:

- | | |
|-----------------------------|--------------------------------|
| + Sicherungsschranke | + Sicherungskette |
| + Sicherungstür | + Stufenkantenmarkierung |
| + Abnehmbare Werkzeugablage | + Zentralbremse (handbetätigt) |
| + Steckbares Geländer | + Schutzblech (nur stationär) |
| + Rutschemmender Handlauf | |



Neigung 45°

Stufenanzahl		4	5	6	7	8	9	10
Senkrechte Höhe (A)	mm	608–822	823–1.037	1.038–1.252	1.253–1.467	1.468–1.682	1.683–1.897	1.898–2.112
Podestlänge (L)	mm	700	700	700	700	700	700	700
Ausladung (D)	mm	1.892–2.321	2.322–2.751	2.752–3.181	3.182–3.611	3.612–4.041	4.042–4.471	4.472–4.901
Stufenausführung		Alu gerieft						
Art.-No. Stufenbreite 600	mm	826039	826046	826053	826060	826077	826084	826091
Art.-No. Stufenbreite 800	mm	826237	826244	826251	826268	826275	826282	826299
Art.-No. Stufenbreite 1.000	mm	826435	826442	826459	826466	826473	826480	826497
Zweiter Handlauf gegen Aufpreis		826633	826640	826657	826664	826671	826688	826695

Neigung 60°

Stufenanzahl		4	5	6	7	8	9	10
Senkrechte Höhe (A)	mm	713–962	963–1.212	1.213–1.462	1.463–1.712	1.713–1.962	1.963–2.212	2.213–2.462
Podestlänge (L)	mm	700	700	700	700	700	700	700
Ausladung (D)	mm	1.507–1.795	1.796–2.084	2.085–2.373	2.374–2.661	2.662–2.950	2.951–3.239	3.240–3.527
Stufenausführung		Alu gerieft						
Art.-No. Stufenbreite 600	mm	826831	826848	826855	826862	826879	826886	826893
Art.-No. Stufenbreite 800	mm	827036	827043	827050	827067	827074	827081	827098
Art.-No. Stufenbreite 1.000	mm	827234	827241	827258	827265	827272	827289	827296
Zweiter Handlauf gegen Aufpreis		827432	827449	827456	827463	827470	827487	827494

Abweichende Stufenausführung*

Stufenbreite	mm	600	800	1.000
Stufenausführung Stahl Gitterrost	Art.-No.	823908	823915	823922
Stufenausführung Stahl Lochblech	Art.-No.	823939	823946	823953

*Aufpreis pro Stufe

Podestverlängerung

Stufenbreite	mm	600	800	1.000
Podestverlängerung, Alu 225 mm	Art.-No.	825704	825711	825728
Geländerverlängerung um 225 mm	Art.-No.	825735	825735	825735

Fahrbare Ausführung:

Aufrüstset fahrbare Ausführung Überstieg	Art.-No.	827708
------------------------------------------	----------	---------------

Bestehend aus: 2 Quertraversen und 4 Lenkrollen (Ø 160 mm)
Zusätzlich sind zwei Längsstreben zwischen den Steigteilen erforderlich.

Industrieüberstieg

Kundendaten

Firma: _____ Anfrage Kundenwunschtermin: _____
 Ansprechpartner: _____ Angebot Kommission / CS Nr.: _____
 Kundennummer _____ Bestellung Stückzahl _____

Datum: _____

Technische Daten

Verwendung	Indoor (ID), Outdoor (OD), Heavy Duty (HD)		
	Rutschhemmung Standard (R9) oder Heavy Duty (R12/R13)		
Stufenbelag & Tiefe	Aluminium gerieft (Standard 175 mm bei 60° / 225 mm bei 45°)		
	Stahl Gitterrost	Standard - 185 mm bei 60° - 240 mm bei 45°	
	Stahl Lochblech		
	Aluminium Gitterrost		
	Aluminium Lochblech		
Maße	Anzahl Stufen (inklusive Plattform)		Stk.
	Treppenwinkel (Standard 60° oder 45°)	α	°
	Senkrechte Höhe (Standhöhe Plattform)	A	mm
	Lichte Höhe		mm
	Plattformlänge (Standard 700 mm)	L	mm
	Plattform/Stufenbreite (Standard 600 / 800 / 1.000)	B	mm
	Gesamtbreite über alles	C	mm
	Ausladung	D	mm
	Stufentiefe	E	mm
	Lichte Plattformlänge	F	mm
	Maximale Stufenbelastung (Standard 150 kg)		kg
	Maximale Plattformbelastung (Standard 300 kg/m ²)		kg/m ²
	Gesamtbelastung Produkt		kg
Handlauf/ Geländer	Treppenhandlauf links	<input type="checkbox"/>	steckbar
	Treppenhandlauf rechts	<input type="checkbox"/>	steckbar
	Plattformgeländer links	<input type="checkbox"/>	steckbar
	Plattformgeländer rechts	<input type="checkbox"/>	steckbar
	Haken für Parkposition steckbares Plattformgeländer <small>(steckbare Geländer können temporär an anderen feststehenden Geländerelementen über Haken befestigt werden)</small>	<input type="checkbox"/>	
Ausstiegsseite links / rechts	<input type="checkbox"/>		
Zubehör	Stufenmarkierungen	<input type="checkbox"/>	
	Sicherungsschranke	<input type="checkbox"/>	
	Sicherungskette	<input type="checkbox"/>	
	Pendeltür	<input type="checkbox"/>	
	Abnehmbare Werkzeugablage	<input type="checkbox"/>	
	Rutschhemmender Handlauf	<input type="checkbox"/>	
Schutzblech unterhalb der Stufen (Industrieüberstieg fest installiert)	<input type="checkbox"/>		
Technische Bestätigung	Keine erforderlich	<input type="checkbox"/>	
	Konformitäts-/Herstellereklärung	<input type="checkbox"/>	
	Zertifikate eines unabhängigen Prüfinstituts*	<input type="checkbox"/>	
	Statische Berechnung der Konstruktion*	<input type="checkbox"/>	
Sonstiges:			

Information

Robuste Leichtbau-Konstruktion für individuelle Lösungen in Anlehnung an die DIN EN ISO 14122, aus korrosions- und witterungsbeständigem Aluminium-Strangpressprofil mit hoher Festigkeit und multifunktionalen Schraubkanälen.

Der Austausch von Bauteilen sowie flexible Anpassungsarbeiten sind durch das Baukastensystem jederzeit realisierbar.

Auf Anfrage sind Sonderwinkel, -breiten und -höhen ebenso möglich wie eine individuelle Farbgebung der Bauteile. Die Lieferung erfolgt in werksseitig vormontierten Baugruppen (Treppen/Geländer).

Hinweis:
Basis für die Auswahl des Schraubenüberstandes ist die DIN 78. Überstehende Schrauben werden durch blaue KS-Abdeckstopfen abgedeckt.

* = Kostenpflichtige Zusatzleistungen

Sonstiges

Prinzipskizze

Zusätzliche Knieleiste bei Treppenwinkel 45°

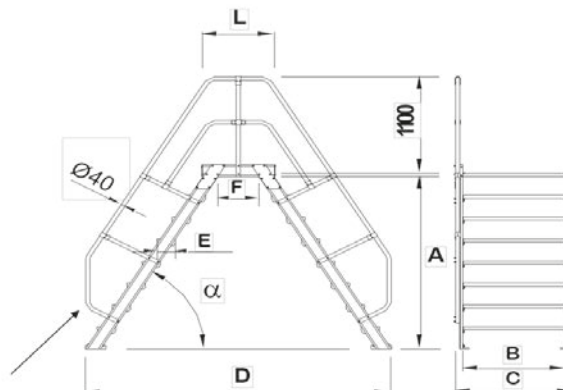



Podesttreppe, fahrbar (Leichtmetall)

- + Mobile Podesttreppe aus stabilen Aluminium-Profilen
- + Neigung: 45°
- + Stufenbreite: 600 – 800 – 1.000 mm
- + Geriefte, 225 mm tiefe Aluminium-Stufen für einen sicheren Aufstieg und bequemen Stand
- + Standardplattformtiefe 700 mm, Verlängerung und Verbreiterung auf Anfrage möglich
- + Leichtes Verfahren durch 2 am Stützteil angebrachte Bockrollen Ø 125 mm
- + Alu-Gitterrost/-Lochblechstufen auf Anfrage (Tiefe 240 mm)
- + Die Lieferung erfolgt in vormontierten Baugruppen



Nach DIN EN ISO 14122-3 (Zugänge zu maschinellen Anlagen) ist ab 0,50 m Plattformhöhe ein Geländer erforderlich.



Stufenanzahl			2	3	4	5
1	A bis ca.	m	2,40	2,60	2,80	3,00
2	B ca.	m	0,40	0,60	0,80	1,00
Ausladung ca.		m	1,16	1,36	1,56	1,76
Stufenausführung			Alu gerieft			
Art.-No. (Stufenbreite 600 mm)			810335	810342	810359	810366
Art.-No. (Stufenbreite 800 mm)			810373	810380	810397	810403
Art.-No. (Stufenbreite 1.000 mm)			810410	810427	810434	810441
Art.-No. (1. Handlauf mit Geländer)			818508	818515	818522	818539
Stufenbreite mm			600	800	1.000	
Art.-No. Podestverlängerung, Alu 225 mm			825704	825711	825728	
Art.-No. Stirmgeländer			825742	825759	825766	
Art.-No. Stufenausführung, Stahl Gitterrost			823908	823915	823922	
Art.-No. Stufenausführung, Stahl Lochblech			823939	823946	823953	
Art.-No. Geländerverlängerung um 225 mm			825735			

Nutzfahrzeug- Lösungen

20

	Tankwagenleiter	194
	EisfreiGerüst-System	196
	Weitere Möglichkeiten im Bereich Schienenfahrzeuge / Nutzfahrzeuge	198

STABILO
Professional

Tankwagenleiter

Freistehende und leicht verfahrbare Tankwagenleiter als Zugang für Bedienungs- oder Kontrollarbeiten.

Besonders geeignet für:

- + Kontrollarbeiten beim Be- und Entladen
- + Probeentnahmen bei Tank- und Kesselwagen sowie Aufliegern
- + Sicherer Zugang für Reinigungs-, Enteisungs- und Instandhaltungsarbeiten

Von Vorteil ist das schnelle und sichere Besteigen des Tankwagens sowie das rundum geführte Geländer zur Begrenzung des Bewegungsraumes. Der beidseitige Handlauf erhöht die Sicherheit beim Auf- und Abstieg.



Art.-No. 890009



Ihre Vorteile:

Besonders komfortabel und effizient durch...

- + Fahrwerk aus stabilem, feuerverzinktem Stahl mit Griffen zum einfachen Verfahren
- + 500 x 900 mm großes Podest mit beidseitigem Geländer
- + Verstellbarkeit in der Höhe (von Sprosse zu Sprosse jeweils 280 mm) mit geringem Kraftaufwand mittels Kurbel und Zahnstange
- + Weit herausragende Plattform, sodass kein Unterfahren von Silo- oder Kesselwagen nötig ist

Besondere Sicherheit durch...

- + Beidseitigen Handlauf beim Auf- und Abstieg
- + Großen, auskragenden Geländerkorb rund 1.500 x 1.500 mm oder eckig 2.300 x 1.500 mm
- + Rundum profilierte, im Holm verschweißte Sprossen für sicheren Auf- und Abstieg
- + Selbstsicherung gegen unbeabsichtigtes Verstellen und unkontrolliertes Zurückgleiten des oberen Leiternteils
- + Zusätzliche Arretierung der Zahnstange

Besonders leicht in der Handhabung durch...

- + Pflegeleichte Zahnstange (kein Verdrehen oder Reißen eines Stahlseils)
- + Sofortiges Benutzen (Ballastgewicht im Lieferumfang enthalten)
- + Lieferung in vormontierten Baugruppen (schneller Zusammenbau möglich)



Wählen Sie aus zwei unterschiedlichen Fahrwerken:

Fahrwerk mit Kunststoff-Bereifung

- + Standardrollen aus Kunststoff
- + Leichtes Verfahren auf ebenem Untergrund
- + Fußspindel-Set (2 St. – Art.-No. 890108) als Zubehör erhältlich

Fahrwerk mit Vollgummi-Bereifung

- + Leichtes Verfahren auch auf unebenem Untergrund
- + Incl. Höhenanpassung durch Fußspindeln
- + Incl. zusätzlicher Trittstufe
- + Überfahren auch von z. B. eingebetteten Gleisen möglich



Geländerkorbausführung		rund		eckig	
		mm	mm	mm	mm
Senkrechte Höhe Plattform	mm	max. 4.200	max. 4.200	min. 2.880	min. 2.880
Gesamthöhe mit Geländer	mm	max. 5.300	max. 5.300	min. 3.980	min. 3.980
Stufen-/Sprossenbreite	mm	500	500	2.305	2.305
Fahrtraversenbreite	mm	2.000	2.000	275 – 750	275 – 750
Geländerkorbgröße	mm	1.500 x 1.500 abgerundete Ecken		1.500 x 2.300	
Fahrwerkklänge	mm	2.305	2.305	740	740
Überstand der Plattform	mm	275 – 750	275 – 750	290	290
Obere Standplattform Länge	mm	900	900	1.000	1.000
Untere Standplattform Länge	mm	700	700		
Untere Standplattform Breite	mm	740	740		
Antrittshöhe	mm	290	290		
Schubstange incl. Lenkrolle	mm	1.000	1.000		
Plattformausrüstungen		Aluminium gerieft	Aluminium Gitterrost	Aluminium gerieft	Aluminium Gitterrost
Art.-No. (Kunststoff-Bereifung)		890009	890016	890023	890030
Art.-No. (Vollgummi-Bereifung)		890047	890054	890061	890078

Zubehör (nur für Ausführung mit Kunststoffbereifung)



Fußspindel-Set (2 Stück) am Fahrwerk für lotrechten und sicheren Stand auf unebenen Böden

Art.-No.

890108



Abbildung zeigt
Art.-No. 970077, 970152 und 970176

STABILO® Professional

EisfreiGerüst-System

Jeder Fahrzeugführer ist für den verkehrssicheren Zustand seines Fahrzeuges verantwortlich. Jeder Unternehmer ist verpflichtet, seine Fahrer entsprechend zu unterweisen.

Gemäß §1 Absatz 2 StVO darf kein anderer Verkehrsteilnehmer geschädigt oder gefährdet werden. Verliert ein Fahrzeug während der Fahrt zum Beispiel Schneereste oder Eisstücke, wird eine Ordnungswidrigkeit begangen.



Sicherheit bei allen Witterungsverhältnissen

Wartungs- und Reinigungsarbeiten sind dank umlaufendem Seitenschutz und Stahlloch-Belägen bei jedem Wetter besonders sicher und komfortabel möglich.



Ganzjährig wirtschaftlich und flexibel

Mit zwei Laufflächen (untere Lauffläche mit Zubehör „Geländer-Erweiterungs-Set“ **1** sicher nutzbar) ist das Gerüst ganzjährig verwendbar, z. B. auch für LKW Reparatur- und Reinigungsarbeiten. Es kann freistehend (incl. Ausleger) oder an einer Wand befestigt genutzt werden.



3 Meter hohe Plattform aus Gerüst-Systemteilen

Jeder LKW kann dank 3 m Höhe optimal erreicht werden. Die Gesamtlänge kann individuell in 3 m-Schritten angepasst werden. Durch die Spindelfüße kann das System auch auf unebenem Untergrund verwendet werden.







Rutschhemmender, breiter und komfortabler Treppenaufgang

Der Fahrer gelangt schnell und sicher auf die Arbeitsplattform, um die Dachfläche seines Fahrzeuges von Eis und Schnee zu befreien. Mit dem Zubehör „Schranken-Set mit Warntafel“ **4** kann das System gegen unbefugtes Betreten gesichert werden.

EisfreiGerüst-System	Art.-No.
Plattformgröße 6 m	970046
Plattformgröße 9 m	970053
Plattformgröße 12 m	970060
Plattformgröße 15 m	970077

Wichtiger Hinweis gemäß §1 Abs. 2 StVO!

Gemäß der Straßenverkehrsordnung ist jeder Fahrzeugführer verpflichtet, sein Fahrzeug vor Fahrtantritt ganzjährig von Dachlasten wie z.B. Eis, Schnee und Ästen zu befreien.

Zubehör	Details		Art.-No.:
1 	Geländer-Erweiterungs-Set + Zur kompletten Nutzung der unteren Lauffläche + Aufstiegsleiter + Stirngeländer + Geländerstreben (ohne Abb.)	Plattformgröße 6 m	970121
		Plattformgröße 9 m	970138
		Plattformgröße 12 m	970145
		Plattformgröße 15 m	970152
2 	Eisräumer + Länge ca. 2,40 m, Breite ca. 0,60 m + Extra langer Stiel + Flexible Stielhalterung kann durch Anziehen der Mutter in der gewünschten Stellung fixiert werden + Ziehen und Schieben möglich + Zertrümmern von Eisplatten durch Hart-PVC-Köpfe + Eine Seite mit festem Alu-Blatt, eine Seite mit Vollgummileiste		970091
3 	Eisräumer-Halterung (1 Paar im Set) + Zur Halterung des Eisräumers am EisfreiGerüst + Einfach zu montieren		970305
4 	Schranken-Set mit Warntafel + Gegen unbefugtes Betreten		970176
5 	Stahlplatte + Als Unterlage für Treppenaufgang und Vertikalrahmen + Incl. Gummi-Unterlage gegen Verrutschen + 250 x 1.100 x 12 mm		970183

Projektbeispiele Sonderlösungen



Fahrbare Montagebühne mit Klappgeländer



Laufboden mit Rammschutz und klappbarem Geländer



Höhenverstellbare Bühne mit ausklappbarem Geländer



Stationärer Dacharbeitsstand mit elektrischer Höhenverstellung



Fahrbare Bühne mit einseitigem Geländer



Fahrbares Gerüst mit drei Laufebenen

20

Projektbeispiele Sonderlösungen



Stationäre Laufbühne



Fahrbare Zugangstreppe mit Zentralbremse

Informieren Sie sich ausführlicher in diesen Prospekten:



Sonderlösungen mit System



Sonderlösungen für Schienenfahrzeuge



Sonderlösungen für die Abfallentsorgung





H28

B30

KHS

STROTHMANN

Sonderlösungen mit System

21

Von Ihrer Anfrage bis zur perfekten Lösung!	202
360° Beratungs-Kompetenz	203
Treppen / Plattformtreppen, stationär	204
Plattformtreppen, fahrbar	205
Arbeitsbühnen, stationär	206
Arbeitsbühnen, fahrbar	207
Überstiege, stationär und fahrbar	208
SonderGerüste, stationär und fahrbar	209
Sonderleitern und SonderTritte	210
Projektbeispiele Sonderlösungen	211

Sonderlösungen mit System

Seit mehr als 120 Jahren befasst sich KRAUSE mit SteigSystemen und bietet Lösungen für den sicheren und komfortablen Zugang zu Arbeitssituationen und Arbeitsbereichen. Diese Kompetenz spiegelt sich in unserem erfolgreichen Standardprogramm und ist die Basis für ein ganz spezielles Leistungsangebot:

KRAUSE Sonderlösungen

Für alle Verantwortlichen, die für ganz individuelle Anwendungen maßgeschneiderte SteigSysteme benötigen und dabei in Punkto Sicherheit und Wirtschaftlichkeit keine Kompromisse eingehen wollen.

KRAUSE – einfach mehr... Sicherheit!

Selbstverständlich werden Sonderlösungen immer in Anlehnung an die gültigen Normen und Unfallverhütungsvorschriften gebaut und können auf Wunsch zertifiziert werden.

KRAUSE – einfach mehr... Wirtschaftlichkeit!

Vorzugsweise konstruieren wir Ihre Anforderung in Modulbauweise unter Nutzung von Serienkomponenten aus unserem Standardprogramm. Das reduziert die Kosten und ermöglicht bei Bedarf die einfache Erweiterung der Lösung und den Austausch von Bauteilen.

KRAUSE – einfach mehr... Effizienz!

Wir lösen Ihr Steigproblem komplett und kompetent aus einer Hand. Termingerecht und nachhaltig.

Nennen Sie uns Ihre Aufgabe – wir erarbeiten Lösungsvorschläge und freuen uns auf den Dialog mit Ihnen.

Das KRAUSE Projekt-Team ist darauf eingestellt, nahezu jede Steig- und Absicherungsaufgabe zu realisieren.

- + Treppen / Plattformtreppen, stationär
- + Plattformtreppen, fahrbar
- + Arbeitsbühnen, stationär
- + Arbeitsbühnen, fahrbar
- + Überstiege, stationär und fahrbar
- + SonderGerüste, stationär und fahrbar
- + Sonderleitern und SonderTritte
- + Höhenverstellung
- + Plattformen mit Konturanpassung



Treppen / Plattformtreppen,
stationär



Plattformtreppen, fahrbar



Arbeitsbühnen, stationär



Arbeitsbühnen, fahrbar



Überstiege,
stationär und fahrbar



SonderGerüste,
stationär und fahrbar



Sonderleitern



SonderTritte

360° Beratungskompetenz: Die perfekte Lösung!



Analyse

- + Analyse der Aufgabe vor Ort
- + Bildung eines Projektteams
- + Grunddatenerfassung

Analyse



Konzeption

- + Abstimmungsgespräche
- + Detailliertes Konzept
- + Terminplanung
- + Angebotserstellung

Konzeption



Realisierung

- + Konstruktion und Fertigung
- + Lieferung
- + Montage vor Ort
- + After-Sales-Service (Übergabe der A+V)

Realisierung



SafetyServices

- + Seminare zur Befähigten Person
- + Produktprüfungen
- + Unterweisungen
- + Ersatzteilservice

SafetyServices

Von der Vor-Ort-Analyse zur perfekten Lösung



Am Anfang eines jeden Projektes steht die gemeinsame Betrachtung der Aufgabenstellung vor Ort, in der sich unsere Techniker im Dialog mit dem Anwender ein unmittelbares Bild von der Situation machen. Nur im direkten Dialog mit dem Anwender ist es möglich, die passende Steiglösung sicher, wirtschaftlich und effizient zu erarbeiten. Deshalb setzt KRAUSE bewusst auf die Analyse vor Ort!

Aus dieser Analyse entwickeln wir ein tragfähiges Konzept und verfeinern es im Dialog mit dem Anwender zu einer maßgeschneiderten Konstruktion, die dann auf den modernen Fertigungsanlagen in unseren Werken realisiert wird. Lieferung und ggf. Montage und Abnahme vor Ort runden unseren Service für Sie ab.

Wir freuen uns auf Ihre Anfrage – vereinbaren Sie einen Termin mit uns.

Tel.: +49 (0) 6631 795-800 • Fax: +49 (0) 6631 795-149

E-Mail: sonderloesungen@krause-systems.de



Treppen / Plattformtreppen, stationär

- + Aluminium-Treppen für individuelle Lösungen in Anlehnung an die DIN EN ISO 14122 und EN 131-7
- + Ausführung mit und ohne Plattform möglich
- + Standard-Stufen
Material: Aluminium gerieft
Breite: 600 - 800 - 1.000 mm (Sonderbreiten auf Anfrage)
Tiefe: 225 mm bei 45° und 175 mm bei 60° Neigung
- + Standard-Plattform in Material Aluminium gerieft
- + Handläufe sind bei einer Treppenneigung von 45° mit einer Knieleiste ausgestattet
- + Kundenspezifische Sonderbreiten oder Sonderneigungen nach Absprache
- + Inclusive Bodenwinkel zur Montage
- + Auch mit Höhenverstellung lieferbar



Empfehlung nach EN ISO 14122:

Aus Sicherheitsgründen sind Treppen mit einer Neigung von 45° zu bevorzugen. Treppen mit einer Neigung von 60° sind zu verwenden, wenn es die Gegebenheiten vor Ort nicht anders zulassen.

Optionales Zubehör:

- + Abnehmbare Werkzeugablage
- + Pendeltür
- + Schmutzfangblech unterhalb der Stufen
- + Sicherungskette
- + Sicherungsschranke
- + Stufenkantenmarkierung

Optionale Ausführungen:

- + Handlauf
 - rutschhemmend
 - pulverbeschichtet
- + Steckbares Geländer
- + Stufen-/Plattform-Belag
 - Stahl-Gitterrost
 - Aluminium-Gitterrost
 - Stahl-Lochblech
 - Aluminium-Lochblech

Lösungsbeispiele:



Plattformtreppen, fahrbar

- + Fahrbare Aluminium-Plattformtreppen für individuelle Lösungen in Anlehnung an die DIN EN ISO 14122 und EN 131-7
- + Verschiedene Nutzungen z. B. als mobile Arbeits- oder Zugangsplattform
- + Standard-Stufen
 - Material: Aluminium gerieft
 - Breite: 600 - 800 - 1.000 mm (Sonderbreiten auf Anfrage)
 - Tiefe: 225 mm bei 45° und 175 mm bei 60° Neigung
- + Standard-Plattform in Material Aluminium gerieft
- + Standardplattformtiefe: 700 mm, Verlängerungen und Verbreiterungen auf Anfrage möglich
- + Handläufe sind bei einer Treppenneigung von 45° mit einer Knieleiste ausgestattet
- + 4 Lenkrollen Ø 160 mm mit Feststellern
- + Verschiedene Rollenvarianten als Zubehör lieferbar



Wir empfehlen aus Sicherheitsgründen eine Zentralbremse der Rollen.

Optionales Zubehör:

- + Abnehmbare Werkzeugablage
- + Anprallschutzleiste
- + Erste und letzte Stufe farbig beschichtet
- + Pendeltür
- + Schmutzfangblech unterhalb der Stufen
- + Sicherungsschranke
- + Sicherungskette
- + Stufenkantenmarkierung
- + Versenkbares Geländer
- + Zentralbremse
- + ComfortStop

Optionale Ausführungen:

- + Handlauf
 - rutschhemmend
 - pulverbeschichtet
- + Kundenspezifische Traversenlösungen
- + Steckbares Geländer
- + Stufen-/Plattform-Belag
 - Stahl-Gitterrost
 - Aluminium-Gitterrost
 - Stahl-Lochblech
 - Aluminium-Lochblech



Lösungsbeispiele:





Arbeitsbühnen, stationär

- + Stationäre Aluminium-Arbeitsbühnen als individuelle Lösungen in Anlehnung an die DIN EN ISO 14122 und EN 131-7
- + Einsatzbereich: z. B. für Wartungs- und Montagearbeiten
- + Standard-Stufen
 - Material: Aluminium gerieft
 - Breite: 600 - 800 - 1.000 mm (Sonderbreiten auf Anfrage)
 - Tiefe: 225 mm bei 45° und 175 mm bei 60° Neigung
- + Standard-Plattform in Material Aluminium gerieft
- + Zugang über senkrechte Steigleiter möglich
- + Inclusive Bodenwinkel zur Montage
- + Zugang zu unterschiedlichen Ebenen möglich

Optionales Zubehör:

- + Abnehmbare Werkzeugablage
- + Pendeltür
- + Schmutzfangblech unterhalb der Stufen
- + Sicherungsschranke
- + Sicherungskette
- + Stufenkantenmarkierung
- + absenkbares Geländer
- + Steigleitenaufgang
- + Konturanpassung

Optionale Ausführungen:

- + Handlauf
 - rutschhemmend
 - pulverbeschichtet
- + Steckbares Geländer
- + Stufen-/Plattform-Belag
 - Stahl-Gitterrost
 - Aluminium-Gitterrost
 - Stahl-Lochblech
 - Aluminium-Lochblech

Lösungsbeispiele:



Arbeitsbühnen, fahrbar

- + Fahrbare Aluminium-Arbeitsbühnen für individuelle Lösungen in Anlehnung an die DIN EN ISO 14122 und EN 131-7
- + Einsatzbereich: z. B. für Wartungs- und Montagearbeiten
- + Standard-Stufen
 - Material: Aluminium gerieft
 - Breite: 600 - 800 - 1.000 mm (Sonderbreiten auf Anfrage)
 - Tiefe: 225 mm bei 45° und 175 mm bei 60° Neigung
- + Standard-Plattform in Material Aluminium gerieft
- + 4 Lenkrollen Ø 160 mm mit Feststellern
- + Auch mit Höhenverstellung lieferbar

Optionales Zubehör:

- + Abnehmbare Werkzeugablage
- + Anprallschutzleiste
- + Pendeltür
- + Schmutzfangblech unterhalb der Stufen
- + Sicherungsschranke
- + Sicherungskette
- + Stufenkantenmarkierung
- + Verschiedene Rollenvarianten möglich
- + Zentralbremse

Optionale Ausführungen:

- + Handlauf
 - rutschhemmend
 - pulverbeschichtet
- + Kundenspezifische Traversenlösungen
- + Steckbares Geländer
- + Stufen-/Plattform-Belag
 - Stahl-Gitterrost
 - Aluminium-Gitterrost
 - Stahl-Lochblech
 - Aluminium-Lochblech



Lösungsbeispiele:





Überstiege, stationär und fahrbar

- + Aluminium-Überstiege für individuelle Lösungen in Anlehnung an die DIN EN ISO 14122 und EN 131-7
- + Einsatzbereiche: z. B. als mobiler oder stationärer Arbeitsplatz bzw. als Übergang von Hindernissen wie z. B. Förderbänder
- + Standard-Stufen
 - Material: Aluminium gerieft
 - Breite: 600 - 800 - 1.000 mm (Sonderbreiten auf Anfrage)
 - Tiefe: 225 mm bei 45° und 175 mm bei 60° Neigung
- + Standard-Plattform in Material Aluminium gerieft
- + Standardplattformtiefe: 700 mm, Verlängerungen und Verbreiterungen auf Anfrage möglich
- + Handläufe sind bei einer Treppenneigung von 45° mit einer Knieleiste ausgestattet
- + 4 Lenkrollen Ø 160 mm mit Feststellern
- + Anzahl der Zu- und Abgänge nach Bedarf

Optionales Zubehör:

- + Abnehmbare Werkzeugablage
- + Anprallschutzleiste
- + Pendeltür
- + Schmutzfangblech unterhalb der Stufen
- + Sicherungsschranke
- + Sicherungskette
- + Stufenkantenmarkierung
- + Verschiedene Rollenvarianten möglich
- + Zentralbremse

Optionale Ausführungen:

- + Handlauf
 - rutschhemmend
 - pulverbeschichtet
- + Kundenspezifische Traversenlösungen
- + Steckbares Geländer/Handlauf
- + Stufen-/Plattform-Belag
 - Stahl-Gitterrost
 - Aluminium-Gitterrost
 - Stahl-Lochblech
 - Aluminium-Lochblech

Lösungsbeispiele:

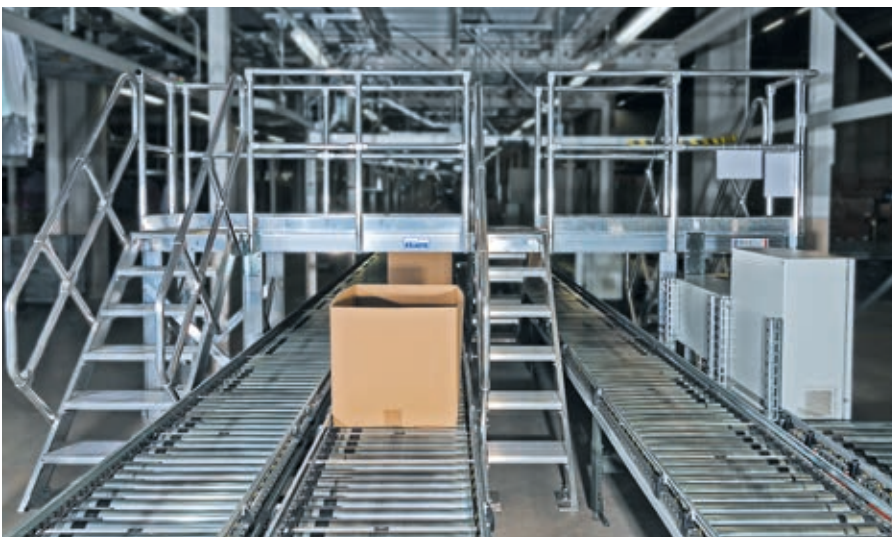

SonderGerüste, stationär und fahrbar

- + Aluminium-SonderGerüste (mobil oder stationär)
- + Einsatzbereich: z. B. für Wartungs- und Montagearbeiten
- + Durch die große Anzahl serienmäßiger Anbauteile kann das Gerüst nahezu an alle Gegebenheiten angepasst werden
- + Durch die innovative KRAUSE Verbindungstechnik kann das Gerüst sicher und schnell aufgebaut werden
- + Beläge: Holz, Stahl, Alu/Holz
- + Gerüste sind nachträglich erweiterbar
- + Kranbare Ausführung möglich



Lösungsbeispiele:





Sonderleitern und SonderTritte

Aluminium-Sonderleitern (mobil oder stationär)

- + Einsatzbereich: z. B. als Zugang bei sehr beengten Platzverhältnissen
- + Verschiedene Breiten möglich
- + Ausführung mit Stufen oder Sprossen

Aluminium-SonderTritte (mobil oder stationär)

- + Einsatzbereich: z. B. für Wartungs- und Montagearbeiten
- + Durch die große Standfläche sind SonderTritte sehr gut geeignet für länger andauernde Tätigkeiten
- + Verschiedene Breiten möglich
- + Unterschiedliches Stufenmaterial einsetzbar

Optionales Zubehör:

- + Einhängehaken
- + Haltestange
- + Handlauf
 - rutschhemmend
 - kundenspezifisch pulverbeschichtet
- + Verschiedene Rollenvarianten möglich

Lösungsbeispiele:



Projektbeispiele Sonderlösungen



Fahrbare Plattformtreppe, koppelbar



Fahrbare Zugangsplattform



Stationärer Treppenzugang mit Plattform und Geländer

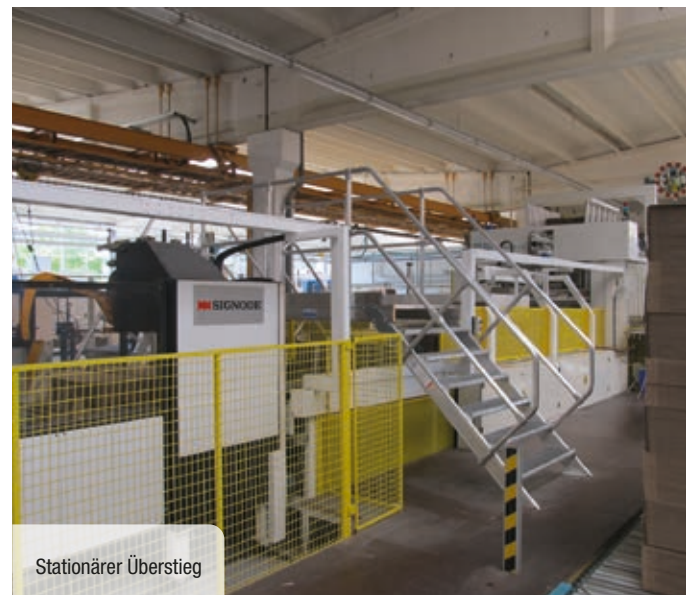

Stationärer Überstieg



Klappbare Zugangstreppe



Fahrbare Arbeitsplattform

Projektbeispiele Sonderlösungen



Stationäre Dacharbeitsstände

Projektbeispiele Sonderlösungen



Fahrbare Arbeitsbühne



Fahrbare Plattformtreppe



Höhenverstellbare Arbeitsplattform

Projektbeispiele Sonderlösungen



Fahrbare Arbeitsbühnen mit pulverbeschichteten Geländern

Quelle: Rolls-Royce



Fahrbare Zugangsplattform

Informieren Sie sich ausführlicher in diesen Prospekten:



Sonderlösungen mit System



Sonderlösungen für Schienenfahrzeuge



Sonderlösungen für die Abfallentsorgung



SystemGeländer

22

Montagebeispiele	216
<hr/>	
SystemGeländer-Komponenten	217



SystemGeländer

- + Vielseitig einsetzbar durch variable System-Bauteile
- + Einfach zu montieren, da alle System-Bauteile miteinander verschraubt werden
- + Stabile Konstruktion durch Aluminium-Rohre mit einem Außendurchmesser von 40 mm
- + Attraktives Design durch hochwertige Rohrverbinder



SystemGeländer auf Anfrage auch pulverbeschichtet in unterschiedlichen RAL-Farbtönen erhältlich. (Standard: Alu Natur)

Die Montage der Boden- und Wandlager ist nur auf Stahl vorgesehen. Bei Montage auf Beton bitte separate Adapterplatten anfragen.

Montagebeispiele:

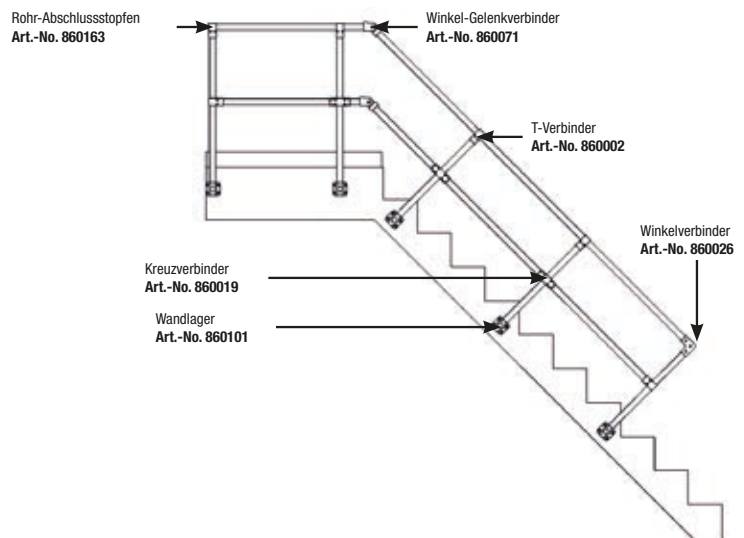
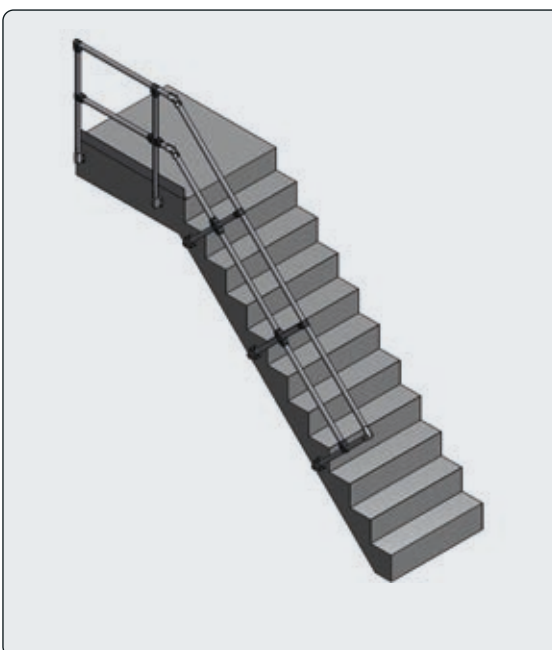
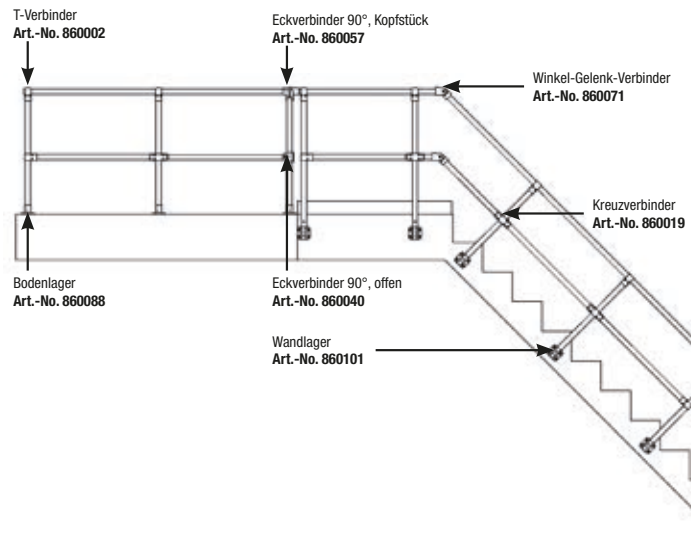
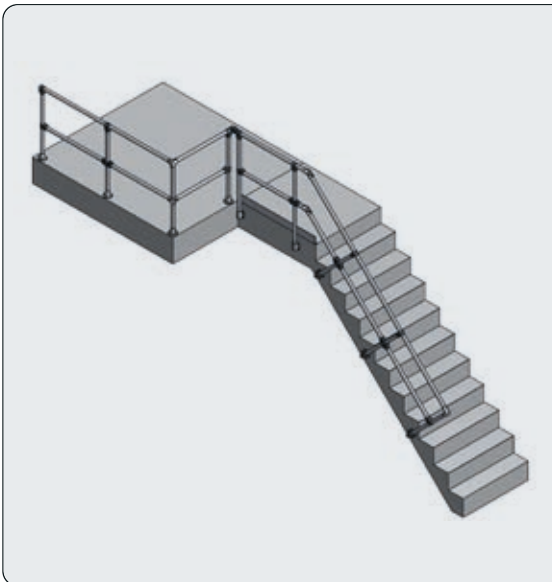

SystemGeländer-Komponenten

Alu-Rundrohr

Ø 40 x 4 x 6.000 mm



Ausführung	Art.-No.
Aluminium	860149

Alu-Fußeiste

100 x 30 x 6.000 mm



Ausführung	Art.-No.
Aluminium	860156

Bodenlager

für Ø 40 mm



Ausführung	Art.-No.
Stahl, verzinkt	860088
Edelstahl, V2A	860354

Bodenlager für Fußeiste

für Ø 40 mm



Ausführung	Art.-No.
Stahl, verzinkt	860118
Edelstahl, V2A	860392

Boden-Wandlager

für Ø 40 mm



Ausführung	Art.-No.
Stahl, verzinkt	860095
Edelstahl, V2A	860361

Eck-Verbinder 90° Kopfstück

für Ø 40 mm



Ausführung	Art.-No.
Stahl, verzinkt	860057
Edelstahl, V2A	860347

Eck-Verbinder 90° offen

für Ø 40 mm



Ausführung	Art.-No.
Stahl, verzinkt	860040
Edelstahl, V2A	860316

Fußeistenschraube

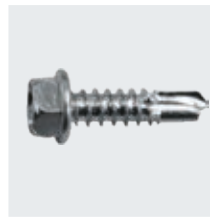

Ausführung	Art.-No.
Edelstahl, V2A	860170
Edelstahl, V4A	860460

Rohr-Abschlussstopfen

für Ø 40 mm
Wandstärke 1-3 mm



Ausführung	Art.-No.
Kunststoff	860163

Kreuz-Verbinder

für Ø 40 mm



Ausführung	Art.-No.
Stahl, verzinkt	860019
Edelstahl, V2A	860439

Pendellager 180°



Ausführung	Art.-No.
Stahl, verzinkt	860194
Edelstahl, V2A	860378

T-Gelenk-Verbinder

40 mm



Ausführung	Art.-No.
Stahl, verzinkt	860064
Edelstahl, V2A	860323

Rohrverbindungsstück

Ø 40 mm



Ausführung	Art.-No.
Stahl, verzinkt	860200
Edelstahl, V2A	860446

Sicherungsstecker



Ausführung	Art.-No.
Stahl, verzinkt	860132
Edelstahl, V4A	860309

Geländertasche



Ausführung	Art.-No.
Stahl, verzinkt	860125
Edelstahl, V4A	860453

T-Verbinder

für Ø 40 mm



Ausführung	Art.-No.
Stahl, verzinkt	860002
Edelstahl, V2A	860415

Wandlager

für Ø 40 mm



Ausführung	Art.-No.
Stahl, verzinkt	860101
Edelstahl, V2A	860408

Winkel-Gelenk-Verbinder

für Ø 40 mm



Ausführung	Art.-No.
Stahl, verzinkt	860071
Edelstahl, V2A	860330

Winkel-Verbinder 45°/135°

für Ø 40 mm



Ausführung	Art.-No.
Stahl, verzinkt	860033
Edelstahl, V2A	860385

Winkel-Verbinder 90°

für Ø 40 mm



Ausführung	Art.-No.
Stahl, verzinkt	860026
Edelstahl, V2A	860422



Aluminium-Boxen

23

Beschreibung und Größen	220
<hr/>	
Einsatzbeispiele und Zubehör	221



Aluminium-Boxen

Die stabilen Aluminium-Boxen sind leicht, korrosionsbeständig und eignen sich ideal für Transport- und Lagerzwecke.

- + Geringes Eigengewicht
- + Korrosionsbeständig
- + Gummidichtungen
- + Stapelbar durch Stapelecken aus Aluminiumguss
- + Ergonomisch geformte und gummierte Klappgriffe
- + Klappverschlüsse (optional mit Schloss)
- + Individuelle Inneneinsätze auf Anfrage erhältlich
- + Erweiterbar mit Untersetzwagen zum einfachen Verfahren



Innenmaß L x B x T	mm	550 x 350 x 220	550 x 350 x 380	750 x 350 x 310	850 x 450 x 350	750 x 550 x 380	750 x 550 x 580	1150 x 750x 480
Außenmaß L x B x T	mm	580 x 380 x 240	580 x 380 x 400	780 x 380 x 330	880 x 480 x 370	780 x 580 x 400	780 x 580 x 600	1180 x 780 x 500
Volumen ca.	l	42	73	81	134	157	240	415
Belastbarkeit	kg	30	50	50	60	60	60	90
Gewicht ca.	kg	4,6	5,3	6,1	7,8	8,1	9,6	15,1
Art.-No.		256010	256041	256058	256072	256089	256119	256133

Perfekt bis ins Detail



Ergonomische Handgriffe



Klappverschluss



Stapelecke aus Aluminiumguss



Gurtband/Gummidichtung

Einsatzbeispiele:



Zubehör: Untersetzwagen

Durch die Verwendung eines Untersetzwagens können Transportboxen einfach und bequem transportiert werden.

Ausführung:

- + Aluminium
- + 2 Bockrollen Ø 75 mm, 2 Lenkrollen Ø 75 mm mit Feststeller
- + Belastbarkeit der Rollen je 75 kg

Für Transportkiste Art.-No.		256010/ 256041	256058	256072	256089/ 256119	256133
Maß	in mm	580 x 380	780 x 380	880 x 480	780 x 580	1180 x 780
Art.-No.		256706	256713	256720	256737	256744

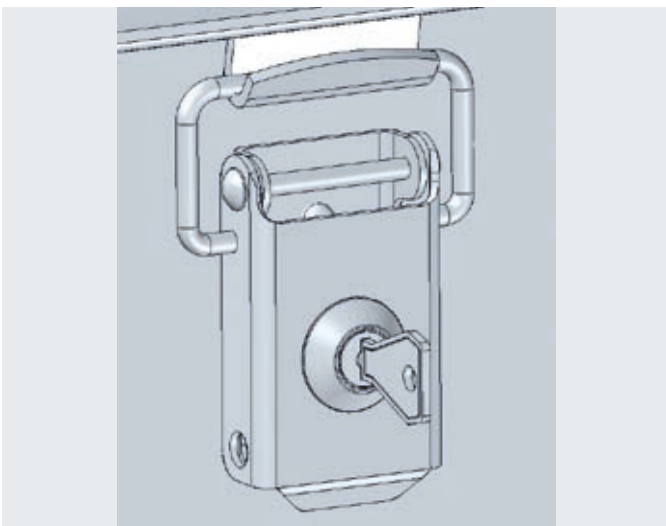

Zubehör: Schloss mit Schlüsseln

- + Auf Anfrage erhältlich



Ihre Sicherheit steht für uns an erster Stelle!

Dazu bieten wir Ihnen nicht nur sichere Produkte und Arbeitsmittel, sondern ermöglichen durch unsere Dienstleistungen eine langfristige und sichere Anwendung.



Seminare & Schulungen (ACADEMY)

Jeder Unternehmer hat laut Betriebssicherheitsverordnung (BetrSichV) dafür Sorge zu tragen, dass Produkte (Arbeitsmittel), die im Betrieb verwendet werden, wiederkehrend auf ordnungsgemäßen Zustand durch **eine hierzu Befähigte Person geprüft werden müssen**. In unseren praxisnahen Seminaren erwerben die Teilnehmer die notwendigen Kenntnisse, um diese Prüfungen durchzuführen und rechtssicher zu dokumentieren.

Wir bieten Ihnen 1-Tagesseminare zur Ausbildung „Befähigte Person im Unternehmen“ (gem. TRBS 1203) mit folgenden Inhalten an:

- + Normen und Vorschriften
- + Definition Leitern, Tritte, Fahrgerüste (fahrbare Arbeitsbühnen) und Steigleitern
- + Sicherheitsgerechte Benutzung von Leitern, Tritten Fahrgerüsten (fahrbaren Arbeitsbühnen) und Steigleitern
- + Praktische Prüfungen mit Einweisung in die Prüfdokumentation
- + Vorgehensweise bei defekten Leitern, Tritten, Fahrgerüsten (fahrbaren Arbeitsbühnen) und Steigleitern
- + Test und Zertifikatsübergabe

Das KRAUSE Seminar-Programm im Überblick:

- + 1-Tages Kompaktseminar zur Befähigten Person für Leitern, Tritte und Fahrgerüste (fahrbare Arbeitsbühnen)
- + 1-Tages Praxisseminar zur Befähigten Person für Leitern und Tritte
- + 1-Tages Praxisseminar zur Befähigten Person für Fahrgerüste (fahrbare Arbeitsbühnen)
- + 1-Tages Praxisseminar zur Befähigten Person für Steigleitern
- + Grundlagenseminar „Steigen und Retten mit PSAGa“
- + Auffrischungsseminar „Steigen und Retten mit PSAGa“
- + Vor-Ort-Seminare nach Kundenwunsch



Unsere Seminare sind geeignet **als Fortbildung für Fachkräfte für Arbeitssicherheit** im Sinne des § 5 Abs. 3 ASiG. Sie werden durch den **Verband für Sicherheit, Gesundheit und Umweltschutz bei der Arbeit e.V. (VöSI)** anerkannt und sind mit **2 Weiterbildungspunkten** bewertet.

Ebenso sind unsere Seminare auch von der **Vösi (Verband Österreichischer Sicherheits-Experten)** anerkannt und werden mit jeweils zwei **Vösi-Punkten** honoriert.

Gemäß Fortbildungsreglement der **Schweizerischen Gesellschaft für Arbeitssicherheit (SGAS)** zählt diese Fachtagung 2 Fortbildungseinheiten.

Die Seminare finden an festen Terminen statt – auf Anfrage gerne auch bei Ihnen im Betrieb.

Ansprechpartner/Seminarleiterin:

Frau Martina Nagel
Tel.: +49 (0) 66 31 / 795-258 • Fax: +49 (0) 66 31 / 795-149
E-Mail: martina.nagel@krause-systems.de

Sie wünschen ausführlichere Informationen?

Dann fordern Sie jetzt unser Prospekt „Seminare & Schulungen“ an!





Prüfservice (INSPECT)

Leitern, Tritte, FahrGerüste (fahrbare Arbeitsbühnen), Steigleitern, Podestleitern, Tankwagenleitern, EisfreiGerüste, Sonderlösungen, Regalanlagen, Fenster, Türen und Tore, ortsfeste elektrische Anlagen, Maschinen und Absturzsicherung sollten regelmäßig auf ihren ordnungsgemäßen Zustand geprüft werden. Spezialisierte Prüftechniker begutachten diese in einer Sicht- und Funktionsprüfung. Um den aktuellen Zustand Ihrer Produkte zu bestimmen, werden dabei alle Bauteile auf Defekte kontrolliert. Die Sicherheit Ihrer Mitarbeiter hängt davon ab! Was genau zu prüfen ist, geben die Betriebssicherheitsverordnung und DGUV Information 208-016 vor.

Der Umfang dieses Services beinhaltet:

- + Prüfung Ihrer Leitern, Tritte und Fahrgerüste (fahrbaren Arbeitsbühnen) auf ordnungsgemäßen Zustand entsprechend der gesetzlichen Vorschriften
- + Erstellung der rechtssicheren Prüfdokumentation – digitale Inventarisierung
- + Prüfung auf Vollständigkeit und Wirksamkeit der Sicherheitseinrichtungen
- + Prüfung auf Vollständigkeit der Kennzeichnungen und Beschilderungen
- + Prüfung der Arbeitsmittel auf Übereinstimmung mit dem Prüfbuch
- + Aufbringen von Prüfplaketten
- + Unterbreitung von Vorschlägen für erforderliche Reparaturen sowie Ersatzbeschaffung
- + Vor-Ort-Seminare nach Kundenwunsch

Ansprechpartner:

Herr Christian Krause

Tel.: +49 (0) 0 66 31 / 795-343 • Fax: +49 (0) 66 31 / 795-149

E-Mail: pruefservice@krause-systems.de

Sie wünschen
ausführlichere
Informationen?

Dann fordern Sie jetzt
unser Prospekt
„Prüfservice“ an!



Wichtige Unterlagen

Bereitstellung von Info- und Dokumentationsunterlagen

Für Sie stehen alle wichtigen produktbezogenen Info- und Dokumentationsunterlagen zur Verfügung (z. B. Aufbau- und Verwendungsanleitungen, Zertifikate, Prüfunterlagen und Prüfdokumentationen). Diese Unterlagen sind ebenfalls hilfreich bei der Erstellung von Betriebsanweisungen und Gefährdungsbeurteilungen in Ihrem Betrieb.

Prüfaufkleber und Kontrollblätter finden Sie auf der Katalogseite Seite 105.

Weitere Informationen finden Sie in unserem

Service-Bereich unter: www.krause-systems-safety.de



Achten Sie auf dieses Zeichen!

Alle so gekennzeichneten Produkte sind bereits ab Werk mit dem Prüfaufkleber ausgestattet und erleichtern so die Prüfungsdokumentation.

360° Service-Kompetenz Kataloge...

Für unsere Handelspartner

- + Kataloge und Prospekte
- + Themenkataloge (Tritte, Abfallentsorgung, Sonderlösungen u. v. m.)
- + POS-Mittel (Infotafeln und -planen)
- + Flächendeckender Außendienst
- + Seitengestaltung
- + Ersatzteilshop
- + Newsletter
- + Technische Hotline



Kataloge und Prospekte



**Sie wünschen
ausführlichere
Informationen?**

Hier gelangen Sie in unseren
Downloadbereich...



POS-Mittel

- + Infotafeln
- + Planen
- + Sonderplatzierungen



Flächendeckender Außendienst



360° Digital-Kompetenz KRAUSE Online

- + Datenbereitstellung (technische Daten, Texte, Bilder und Videos)
- + Elektronische Kataloge in Excel, BMEcat (ETIM, ECLASS)
- + Elektronische Anbindungsmöglichkeiten EDI (ORDERS, ORDRSP, DESADV, OSTRPT, INVOIC), OpenTrans, Standard XML



KRAUSE Online

Auf unserer Website bieten wir einen umfangreichen Servicebereich.

Service-Bereich



Downloads



Online-Katalog



Ersatzteil-Shop



FAQs



Normenupdate

KRAUSE Online-Sichtbarkeit



Artikel-Stichwortsuche

A

Aluminium-Bohle (ausziehbar)	116 – 117
Aluminium-Boxen	220 – 221
Anlegeleitern	54 – 64
Anlegeleitern (GFK)	110
Arbeitsbühnen	206 – 207
Arbeitspodeste	16 – 23

B – D

Berufsspezifische Leiter	108 – 114
ClimTec® (FahrGerüst)	142 – 143
CombiLeiter	90
CombiSystem (Zubehör)	92
Dachleitern	108 – 109

E – F

EisfreiGerüst-System	196 – 197
Ersatzteile (FahrGerüste)	176 – 180
Ersatzteile (Leitern und Tritte)	97 – 106
FahrGerüste	140 – 180
Firstüberwurfbügel	108
Fußkappen /-stopfen	94/97 – 98

G

Geländer	216 – 217
Gelenkleitern	82 – 90
GFK-Leitern	110 – 111
Glasreinigerleitern	112 – 114

H – J

Handlauf, Leitern	94 / 124
Hinweisschilder	104 – 106
Holzleitern	50 – 51

K – L

Kaminkehrerleitern	109
KlappTreppen	19
KlappTritte	16 – 20

M – O

Mehrzweckleitern	66 – 67
MontageTritte	21 – 23
Nachrüstsets DIN EN 131	102 – 103
Nutzfahrzeug-Lösungen	194 – 197

P – Q

PlusLine-Serie	26 – 30
Podestleitern	126 – 128
PodestTreppen	192
ProTec (FahrGerüste)	148 – 157

R – S

Regalleitern	120 – 124
RollTec® (MontageGerüst)	144
SafetyServices	222 – 223
Schachtleitern	130
Schiebeleitern	58 – 61 / 78
Seilzugleitern	62 – 64
Seminare / Schulungen	222 – 223
Sonderlösungen	202 – 210
STABILO®-FahrGerüste	158 – 175
SteckLeiter-System	112 – 114
Stehleitern beidseitig	44 – 48
Stehleitern einseitig	28 – 30 / 32 – 41
Stehleitern Holz	50 – 51
Steigleitern	130 – 138
SystemGeländer	216 – 217
Systemteile FahrGerüste	176 – 180

T – V

TankwagenLeiter	194 – 195
TeleBoard-System	116 – 117
Teleskop-Bohle	116 – 117
Teleskopleitern	86 – 89
Transport-Boxen	220 – 221
TRBS-2121-2-konforme Leitern	76 – 79
Treppen	182 – 192 / 204 – 205
Tritte	16 – 23
Überstiege	190 – 191 / 208
Vielzweckleitern	68 – 71 / 76

W – Z

Zubehör für Leitern und Tritte	92 – 106
Zubehör für FahrGerüste	176 – 180

Allgemeine Geschäftsbedingungen
für Kauf- und Werklieferverträge:
[www.krause-systems.de/
unternehmen/agb.html](http://www.krause-systems.de/unternehmen/agb.html)



Artikelnummerverzeichnis

Art.-No.	Seite	Art.-No.	Seite	Art.-No.	Seite	Art.-No.	Seite	Art.-No.	Seite	Art.-No.	Seite	Art.-No.	Seite	Art.-No.	Seite	Art.-No.	Seite	Art.-No.	Seite
Art.-No.: 12...		124616	38	126047	17	127778	39	133755	70	200242	104	212672	105	214454	101	702500	178		
120328	44	124623	38	126078	20	127778	101	133762	70	200259	104	212696	99	214478	101	702517	163		
120335	44	124630	38	126085	20	127785	39	133847	63	200280	100	212740	99	214478	101	702517	165		
120342	44	124630	101	126214	32	127785	101	133878	63	200297	100	212795	105	214478	101	702517	167		
120359	44	124647	38	126221	32	127792	39	133908	83	200303	100	212801	99	214492	101	702517	169		
120366	44	124647	101	126238	32	127792	101	133915	83	200310	100	212818	99	214492	101	702517	171		
120373	44	124654	38	126245	32	127808	39	133922	90	200327	100	212887	99	214553	98	702517	173		
120519	56	124654	101	126252	32	127808	101	133953	87	200341	95	212894	99	214560	98	702517	178		
120687	84	124661	38	126269	32	127822	39	133960	87	201232	97	213600	102	214577	95	702531	178		
120694	84	124661	101	126320	32	127822	101	133977	89	201263	100	213617	102	214584	143	702579	163		
121387	56	124678	38	126337	32	127846	39	133984	89	202000	94	213624	102	214591	143	702579	165		
121400	92	124678	101	126344	32	127846	101	134707	55	202017	94	213761	102	214607	143	702579	167		
121417	92	124715	46	126351	32	127914	29	134707	79	202024	94	213778	102	214607	143	702579	169		
122018	92	124715	101	126368	32	127921	29	134745	55	202031	105	213785	102	214614	98	702579	171		
122063	92	124722	46	126429	34	129109	56	134745	79	202048	105	214294	101	214621	98	702579	173		
122247	99	124722	101	126436	34	129154	56	136022	37	202055	105	214294	101	215048	137	702579	175		
122254	95	124739	46	126443	34	129277	58	136039	37	202062	105	214294	101	215055	137	702579	178		
122261	92	124739	101	126450	34	129307	58	136046	37	202185	105	214300	101	215062	137	702586	163		
122285	92	124746	46	126467	34	129321	58	136046	101	202239	102	214300	101	Art.-No.: 25...		702586	165		
122292	92	124746	101	126528	30	129352	58	136053	37	202246	102	214300	101	256041	220	702586	167		
122308	95	124753	46	126528	33	129475	66	136053	101	202253	102	214300	101	256058	220	702586	169		
122452	94	124753	101	126535	30	129505	66	136060	37	202260	102	214300	101	256072	220	702586	171		
122469	92	124760	46	126535	33	129673	68	136060	101	202314	106	214300	101	256089	220	702586	173		
123121	103	124760	101	126542	30	129703	68	136084	37	202321	106	214300	101	256119	220	702586	178		
123145	103	124777	46	126542	33	129727	68	136084	101	202338	105	214317	101	256133	220	702760	163		
123169	103	124777	101	126634	35	129741	68	136107	37	202338	179	214317	101	256706	221	702760	163		
123176	103	124784	46	126641	35	129765	68	136107	101	202345	105	214317	101	256713	221	702760	165		
123213	103	124784	101	126658	35	129789	68	136138	47	202345	179	214317	101	256720	221	702760	165		
123220	103	124791	101	126665	35	129840	62	136138	101	Art.-No.: 21...		214317	101	256737	221	702760	167		
123350	103	124814	46	126672	35	129871	62	136145	47	210852	95	214324	101	256744	221	702760	167		
123367	103	124814	101	127013	57	129901	82	136145	101	210869	95	214324	101	Art.-No.: 70...		702760	169		
123411	103	124821	46	127037	57	129918	82	136152	47	210869	179	214324	101	701213	163	702760	169		
123428	103	124821	101	127068	103	129956	86	136152	101	211002	97	214324	101	701213	165	702760	171		
123503	85	124838	46	127075	103	129963	86	136169	47	211019	97	214324	101	701213	167	702760	171		
123534	103	124838	101	127082	103	129970	88	136169	101	211026	97	214324	101	701213	169	702760	173		
123541	103	124845	46	127105	103	129987	88	136176	47	211033	97	214324	101	701213	171	702760	173		
123558	103	124845	101	127129	103	Art.-No.: 13...		136176	101	211040	97	214324	101	701213	173	702760	175		
123701	117	124852	46	127204	28	130013	16	136183	47	211057	97	214331	101	701213	176	702760	177		
123718	117	124852	101	127204	34	130037	17	136183	101	211064	97	214348	101	701220	163	702814	178		
123732	117	124869	46	127228	34	130044	17	136206	47	211149	97	214348	101	701220	165	702845	163		
123749	117	124869	101	127235	34	130068	17	136206	101	211163	97	214348	101	701220	167	702845	165		
123756	117	124876	46	127242	34	130082	17	136220	47	211170	97	214348	101	701220	169	702845	167		
123824	95	124876	101	127280	34	130099	19	136220	101	211194	97	214348	101	701220	171	702845	169		
123862	45	124883	46	127297	34	130136	17	Art.-No.: 17...		211200	97	214348	101	701220	173	702845	171		
123862	101	124883	101	127303	38	130143	17	170064	50	211217	97	214355	101	701220	176	702845	173		
123909	85	124906	48	127303	101	130174	16	170071	50	211224	97	214355	101	701237	176	702845	178		
123923	103	124906	101	127310	38	130327	28	170088	50	211231	126	214355	101	701251	165	702852	163		
123930	103	124913	48	127310	101	130334	28	170095	50	211231	127	214355	101	701251	169	702852	165		
123947	103	124913	101	127327	38	130341	28	170101	50	211415	97	214355	101	701251	173	702852	167		
124180	35	124920	48	127327	101	130358	28	170118	50	211422	97	214355	101	701251	175	702852	169		
124197	35	124920	101	127341	38	130365	28	170125	50	212115	99	214355	101	701251	176	702852	171		
124203	35	124937	48	127341	101	130723	18	170149	50	212122	99	214355	101	701268	165	702852	173		
124210	35	124937	101	127365	38	130754	18	Art.-No.: 20...		212252	94	214355	101	701268	169	702852	175		
124227	35	124944	48	127365	101	130860	18	200006	30	212252	102	214355	101	701268	173	702852	178		
124401	55	124944	101	127488	40	130877	18	200006	33	212269	94	214379	101	701268	176	702869	178		
124401	79	124951	48	127488	101	131614	78	200020	94	212269	102	214379	101	701275	176	703712	163		
124418	55	124951	101	127501	40	131621	78	200037	94	212344	99	214379	101	701282	175	703712	165		
124418	79	125101	120	127501	101	131638	77	200044	104	212368	99	214379	101	701282	176	703712	167		
124425	55	125118	120	127518	40	131645	77	200051	106	212399	98	214386	101	702203	163	703712	169		
124425	79	125125	120	127518	101	131652	76	200068	106	212412	98	214386	101	702203	165	703712	171		
124432	55	125132	120	127525	40	131669	76	200075	106	212429	98	214386	101	702203	171	703712	173		
124432	79	125149	120	127525	101	131676	76	200082	94	212436	98	214409	101	702203	173	703712	175		
124449	103	125156	120	127532	40	133106	57	200105	98	212443	98	214409	101	702203	178	703712	176		
124456	103	125163	120	127532	101	133151	57	200112	98	212450	98	214409	101	702210	163	703729	163		
124517	36	125170	120	127549	40	133175	57	200129	98	212467	98	214409	101	702210	165	703729	165		
124524	36	125187	120	127549	101	133182	57	200136	98	212481	100	214409	101	702210	171</				

Artikelnummernverzeichnis

Art.-No.	Seite	Art.-No.	Seite	Art.-No.	Seite	Art.-No.	Seite	Art.-No.	Seite	Art.-No.	Seite	Art.-No.	Seite	Art.-No.	Seite	Art.-No.	Seite	Art.-No.	Seite
703743	171	704405	151	715012	143	781024	164	804204	108	815156	124	820150	126	822949	184	823908	192		
703743	176	704405	153	715029	143	781031	164	804211	108	815163	100	820167	126	822956	184	823915	184		
703750	165	704405	155	715067	143	781048	164	804228	108	815163	124	820174	126	822963	184	823915	186		
703750	165	704405	157	718853	149	781055	164	804235	108	815200	124	820181	126	822970	184	823915	188		
703750	169	704405	163	718853	151	781062	164	804242	108	815217	124	820235	127	822987	184	823915	190		
703750	169	704405	163	718853	153	781079	164	804259	108	815224	124	820242	127	822994	184	823915	192		
703750	173	704405	165	718853	155	781086	164	804303	108	815262	124	820259	127	823007	184	823922	184		
703750	173	704405	165	718853	157	781093	164	804310	108	815279	124	820266	127	823014	184	823922	186		
703750	175	704405	167	718891	143	781109	164	804327	108	815378	110	820273	127	823021	184	823922	188		
703750	176	704405	167	Art.-No.: 72...		781116	164	804334	108	815385	110	820280	127	823038	184	823922	190		
703927	179	704405	169	720009	161	781123	164	804341	108	815392	110	820426	126	823045	184	823922	192		
703934	179	704405	169	Art.-No.: 77...		782014	164	804358	108	815408	111	820426	127	823052	184	823939	184		
703972	167	704405	171	771018	162	782021	164	804402	108	815422	111	820433	126	823069	184	823939	186		
703972	169	704405	171	771025	162	782038	164	804419	108	815446	111	820433	127	823076	184	823939	188		
703972	171	704405	173	771032	162	782045	164	804426	108	815460	111	820440	126	823137	184	823939	190		
703972	171	704405	173	771049	162	782052	164	804433	108	815477	110	820440	127	823144	184	823939	192		
703972	173	704405	175	771056	162	782069	164	804440	108	815484	110	820501	126	823151	184	823946	184		
703972	173	704405	180	771063	162	782076	164	804457	108	815613	122	820501	127	823168	184	823946	186		
703972	175	705167	163	771070	162	782083	164	804501	109	815620	122	820518	126	823175	184	823946	188		
703972	178	705167	163	771087	162	782090	164	804518	109	815637	122	820518	127	823182	184	823946	190		
704078	167	705167	167	771094	162	782106	164	804525	109	815644	122	820525	126	823199	184	823946	192		
704078	169	705167	167	771100	162	782113	164	804594	108	815651	122	820525	127	823205	184	823953	184		
704078	178	705167	171	771117	162	782120	164	804617	109	815668	122	820532	126	823212	184	823953	186		
704085	167	705167	171	771124	162	783011	168	804624	109	815675	122	820532	127	823229	184	823953	188		
704085	169	705167	176	772015	162	783028	168	804631	109	815682	122	820549	126	823236	184	823953	190		
704085	178	705174	163	772022	162	783035	168	804679	109	815699	110	820549	127	823243	184	823953	192		
704108	167	705174	163	772039	162	783042	168	804686	109	815705	110	820556	126	823250	184	824134	186		
704108	167	705174	167	772046	162	783059	168	804693	109	815712	110	820556	127	823267	184	824141	186		
704108	169	705174	167	772053	162	783066	168	804709	109	815712	110	820563	126	823274	184	824158	186		
704108	169	705174	171	772060	162	783073	168	804730	109	817075	105	820563	127	823335	184	824165	186		
704108	171	705174	171	772077	162	783080	168	804747	109	817327	94	820570	126	823342	184	824172	186		
704108	171	705174	176	772084	162	783097	168	804754	109	817327	124	820570	127	823359	184	824189	186		
704108	173	705181	165	772091	162	784018	168	804761	109	817334	94	822338	184	823366	184	824196	186		
704108	173	705181	165	772107	162	784025	168	804792	109	817334	124	822345	184	823373	184	824202	186		
704108	175	705181	169	772114	162	784032	168	804808	109	817341	95	822352	184	823380	184	824219	186		
704108	177	705181	169	772121	162	784049	168	804815	109	817341	124	822369	184	823397	184	824226	186		
704122	178	705181	173	773012	166	784056	168	804822	109	817358	95	822376	184	823403	184	824233	186		
704146	155	705181	173	773029	166	784063	168	805010	21	818317	50	822383	184	823410	184	824240	186		
704146	171	705181	175	773036	166	784070	168	805027	21	818324	50	822390	184	823427	184	824257	186		
704146	171	705181	176	773043	166	784087	168	805034	21	818331	50	822406	184	823434	184	824264	186		
704146	173	705198	165	773050	166	784094	168	805041	21	818348	50	822413	184	823441	184	824271	186		
704146	173	705198	165	773067	166	784100	168	805058	21	818355	50	822420	184	823458	184	824332	186		
704146	175	705198	169	773074	166	784117	168	805089	22	818416	51	822437	184	823465	184	824349	186		
704146	177	705198	169	773081	166	786012	172	805096	22	818423	51	822444	184	823472	184	824356	186		
704160	167	705198	173	773098	166	786029	172	805102	22	818430	51	822451	184	823533	184	824363	186		
704160	169	705198	173	774019	166	786036	172	805133	94	818447	51	822468	184	823540	184	824370	186		
704160	171	705198	175	774026	166	786043	172	805317	23	818454	51	822475	184	823557	184	824387	186		
704160	171	705198	176	774033	166	786050	172	805324	23	818461	51	822536	184	823564	184	824394	186		
704160	173	705594	175	774040	166	786067	172	805331	23	818508	192	822543	184	823571	184	824400	186		
704160	173	705594	176	774057	166	786074	172	805348	23	818515	192	822550	184	823588	184	824417	186		
704160	175	708007	180	774064	166	786081	172	805355	23	818522	192	822567	184	823595	184	824424	186		
704160	179	708014	180	774071	166	786098	172	Art.-No.: 81...		818539	192	822574	184	823601	184	824431	186		
704177	165	708106	180	774088	166	787019	172	810007	103	819314	121	822581	184	823618	184	824448	186		
704177	165	708113	180	774095	166	787026	172	810014	103	819321	121	822598	184	823625	184	824455	186		
704177	178	708205	180	774101	166	787033	172	810021	103	819338	121	822604	184	823632	184	824462	186		
704184	177	708212	180	774118	166	787040	172	810175	124	819345	121	822611	184	823649	184	824479	186		
704191	177	Art.-No.: 71...		774118	166	787057	172	810182	124	819352	121	822628	184	823656	184	824530	186		
704207	167	710116	143	776020	170	787064	172	810199	124	819369	121	822635	184	823663	184	824547	186		
704207	167	710116	143	776037	170	787071	172	810205	124	819376	121	822642	184	823670	184	824554	186		
704207	179	710116	143	776044	170	787088	172	810212	124	819383	121	822659	184	823731	184	824561	186		
704214	169	710123	143	776051	170	787095	172	810335	192	819413	123	822666	184	823748	184	824578	186		
704214	169	710123	143	776068	170	787101	172	810342	192	819420	123	822673	184	823755	184	824585	186		
704214	179	710147	143	776075	170	787118	172	810359	192	819437	123	822734	184	823762	184	824592	186		
704306	143	710673	143	776082	170	789013	174	810366	192	819444	123	822741	184	823779	184	824608	186		
704306	149	710734	144	776099	170	789020	174	810373	192	819451	123	822758	184	823786	184	824615	186		
704306	151	711007	143	777010	170	789037	174	810380	192	819468	123	822765	184	82379					

Artikelnummerverzeichnis

Art.-No.	Seite	Art.-No.	Seite	Art.-No.	Seite	Art.-No.	Seite	Art.-No.	Seite	Art.-No.	Seite	Art.-No.	Seite	Art.-No.	Seite
824806	186	825728	188	827494	190	835482	135	842329	114	910066	167	914323	153	970077	196
824813	186	825728	190	827708	190	835529	135	842336	114	910066	169	914323	155	970091	197
824820	186	825728	192	827838	188	835536	135	842343	114	910066	171	914323	157	970121	197
824837	186	825735	186	827852	188	835543	135	842350	114	910066	173	914323	163	970138	197
824844	186	825735	186	827876	188	835550	135	842367	114	910066	175	914323	163	970145	197
824851	186	825735	186	827890	188	835567	135	842374	114	910066	180	914323	165	970152	197
824868	186	825735	188	827913	188	835574	136	842381	114	910073	149	914323	165	970176	197
824875	186	825735	188	827937	188	835581	136	842398	114	910073	151	914330	163	970183	197
824936	186	825735	188	827951	188	835666	137	Art.-No.: 86...		910073	153	914330	165	970305	197
824943	186	825735	190	827975	188	835772	135	860002	217	910073	155	914330	177		
824950	186	825735	190	828033	188	836267	137	860019	217	910073	157	915009	153		
824967	186	825735	190	828057	188	836274	137	860026	217	911001	149	915009	157		
824974	186	825735	192	828071	188	836281	137	860033	217	911001	151	915016	149		
824981	186	825742	186	828095	188	836298	137	860040	217	911001	153	915016	153		
824998	186	825742	192	828118	188	836304	136	860057	217	911001	155	915016	155		
825001	186	825759	186	828132	188	836311	136	860064	217	911001	157	915016	157		
825018	186	825759	192	828156	188	836328	136	860071	217	911018	151	915023	149		
825025	186	825766	186	828170	188	836335	136	860088	217	912831	163	915023	153		
825032	186	825766	192	828231	188	836342	136	860095	217	912831	165	915023	155		
825049	186	825773	186	828255	188	836359	136	860101	217	912831	178	915023	157		
825056	186	825780	186	828279	188	836366	135	860118	217	912848	149	915078	151		
825063	186	825797	186	828293	188	836373	136	860125	217	912848	151	915085	151		
825070	186	826039	190	828316	188	836380	136	860132	217	912848	153	Art.-No.: 94...			
825131	186	826046	190	828330	188	837004	136	860149	217	912848	163	940100	148		
825148	186	826053	190	828354	188	837011	137	860156	217	912848	165	940100	154		
825155	186	826060	190	828378	188	837035	137	860163	217	912848	178	940117	148		
825162	186	826077	190	828637	188	837103	135	860170	217	912855	149	940124	148		
825179	186	826084	190	828651	188	837547	136	860194	217	912855	151	940131	148		
825186	186	826091	190	828675	188	837554	138	860200	217	912855	155	940148	148		
825193	186	826237	190	828699	188	837561	138	860309	217	912879	149	940155	148		
825209	186	826244	190	828712	188	837578	137	860316	217	912879	151	940162	148		
825216	186	826251	190	828736	188	837639	138	860323	217	912879	153	940179	148		
825223	186	826268	190	828750	188	838001	135	860330	217	912879	155	940186	148		
825230	186	826275	190	828774	188	838018	135	860347	217	912879	157	940193	148		
825247	186	826282	190	828835	188	838025	135	860354	217	913517	149	942104	152		
825254	186	826299	190	828859	188	838032	135	860361	217	913517	151	942104	156		
825261	186	826435	190	828873	188	838049	135	860378	217	913517	153	942111	152		
825278	186	826442	190	828897	188	838056	135	860385	217	913517	155	942128	152		
825339	186	826459	190	828910	188	838063	135	860392	217	913517	157	942135	152		
825346	186	826466	190	828934	188	838070	135	860408	217	913555	149	942142	152		
825353	186	826473	190	828958	188	838094	135	860415	217	913555	153	942159	152		
825360	186	826480	190	828972	188	838117	135	860422	217	913555	155	942166	152		
825377	186	826497	190	829030	188	838124	137	860439	217	913555	157	942173	152		
825384	186	826633	190	829054	188	838131	135	860446	217	913562	151	942180	152		
825391	186	826640	190	829078	188	838148	137	860453	217	914026	149	942197	152		
825407	186	826657	190	829092	188	838155	138	860460	217	914026	151	945105	150		
825414	186	826664	190	829115	188	838162	138	Art.-No.: 89...		914026	153	945112	150		
825421	186	826671	190	829139	188	838179	138	890009	195	914026	155	945129	150		
825438	186	826688	190	829153	188	838186	138	890016	195	914026	157	945136	150		
825445	186	826695	190	829177	188	838209	135	890023	195	914026	163	945143	150		
825452	186	826831	190	Art.-No.: 83...		838216	136	890030	195	914026	163	945150	150		
825469	186	826848	190	833006	128	838254	138	890047	195	914026	165	945167	150		
825476	186	826855	190	833013	128	838261	138	890054	195	914026	165	945174	150		
825537	186	826862	190	833020	128	838308	135	890061	195	914026	179	945181	150		
825544	186	826879	190	833037	128	Art.-No.: 84...		890078	195	914071	149	945198	150		
825551	186	826886	190	833044	128	842015	113	890108	195	914071	151	949530	154		
825568	186	826893	190	835093	138	842022	113	Art.-No.: 91...		914071	153	949554	154		
825575	186	827036	190	835109	138	842039	113	910059	149	914071	163	949578	154		
825582	186	827043	190	835116	138	842046	113	910059	151	914071	163	949592	154		
825599	186	827050	190	835123	135	842053	113	910059	153	914071	178	949615	154		
825605	186	827067	190	835192	138	842060	113	910059	155	914095	149	949639	154		
825612	186	827074	190	835208	138	842077	113	910059	157	914095	151	949653	154		
825629	186	827081	190	835215	138	842084	113	910059	163	914095	153	949677	154		
825636	186	827098	190	835222	138	842091	113	910059	165	914095	155	949691	154		
825643	186	827234	190	835239	138	842107	113	910059	167	914095	157	949752	156		
825650	186	827241	190	835246	138	842206	112	910059	169	914118	143	949776	156		
825667	186	827258	190	835253	138	842213	112	910059	171	914118	149	949790	156		
825674	186	827265	190	835260	138	842220	112	910059	173	914118	151	949813	156		
825704	186	827272	190	835277	138	842237	112	910059	175	914118	153	949837	156		
825704	188	827289	190	835284	138	842244	112	910059	180	914118	155	949851	156		
825704	190	827296	190	835314	136	842251	112	910066	149	914118	157	949875	156		
825704	192	827432	190	835338	138	842268	112	910066	151	914118	163	949899	156		
825711	186	827449	190	835413	135	842275	112	910066	153	914118	165	949912	156		
825711	188	827456	190	835420	135	842282	112	910066	155	914118	177	Art.-No.: 97...			
825711	190	827463	190	835437	135	842299	112	910066	157	914323	143	970046	196		
825711	192	827470	190	835444	135	842305	114	910066	163	914323	149	970053	196		
825728	186	827487	190	835475	137	842312	114	910066	165	914323	151	970060	196		





Steig- und GerüstSysteme



KRAUSE-Werk GmbH & Co. KG
Am Kreuzweg 3
D-36304 Alsfeld
Tel.: +49 (0) 6631 795-0
Fax: +49 (0) 6631 795-139
E-Mail: info@krause-systems.de



KRAUSE-Systems AG
Chrümble 9
CH-5623 Boswil
Tel.: +41 (0) 56 666 90 50
E-Mail: info@krause-systems.ch



KRAUSE Kft.
H-2030 Érd
Tolmács u. 7.
Tel.: +36 (06) 23 521 130
Fax: +36 (06) 23 521 132
E-Mail: info@krause-systems.hu



KRAUSE Sp. z o. o.
ul. Stalowa 10
PL - 58- 100 Świdnica
Tel.: +48 (74) 851 88 00
Fax: +48 (74) 851 88 22
E-Mail: info@krause-systems.pl



ТОО „КРАУЗЕ-СИСТЕМС“
KZ-010000, г. Астана
шоссе Коргалжын 19,
БЦ „Korgalzhyn“ офис 305 Б
Тел +7 (7172) 57 67 98
E-Mail: info@krause-systems.com.kz

Besuchen Sie uns im Internet:
www.krause-systems.de

